

## РАЗБОРКА-СБОРКА : НАРУЖНОГО ЗЕРКАЛА

### 1. Рекомендуемые приспособления и инструмент



Рисунок : E5AP30WD

[ 1 ] Инструмент для разборки (-).1350-ZZ.

### 2. Снятие

**Снимите наружное зеркало** ⓘ (см. соответствующую операцию).

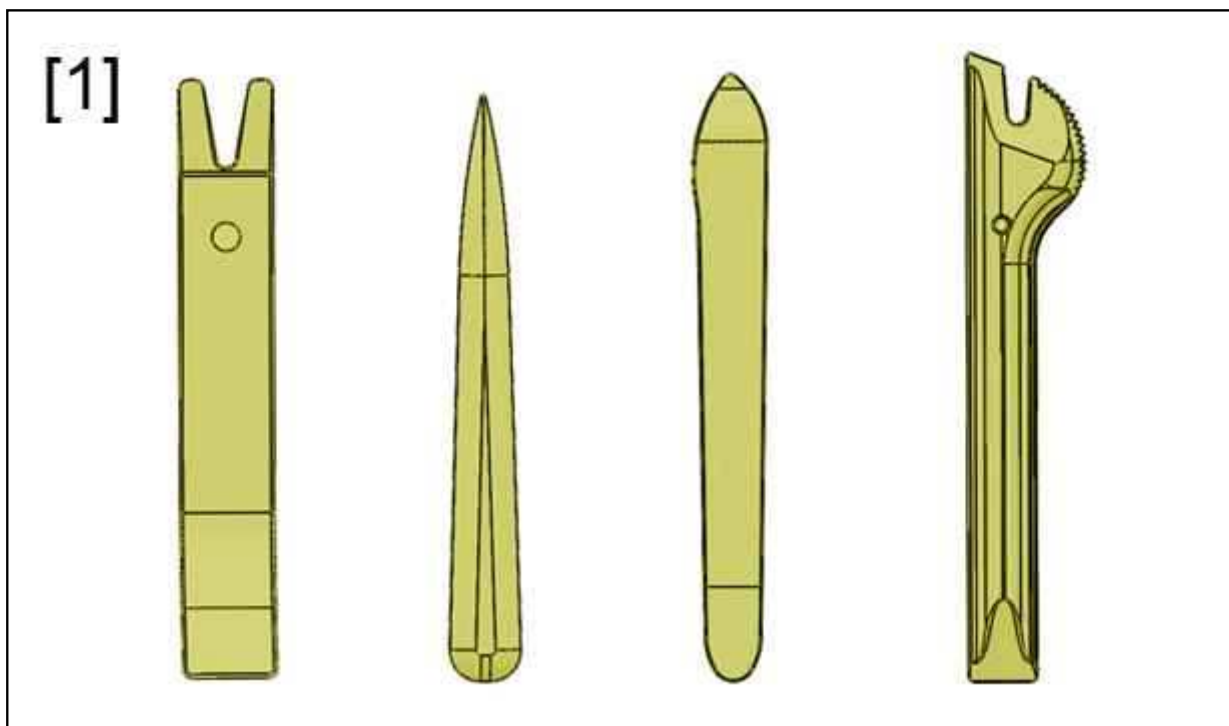

Рисунок : C4CP24PD

Отсоедините повторитель указателя поворота (1), установленный на крышке основания (2) (в зоне " а "); С помощью приспособления [1].

Снимите повторитель (1).

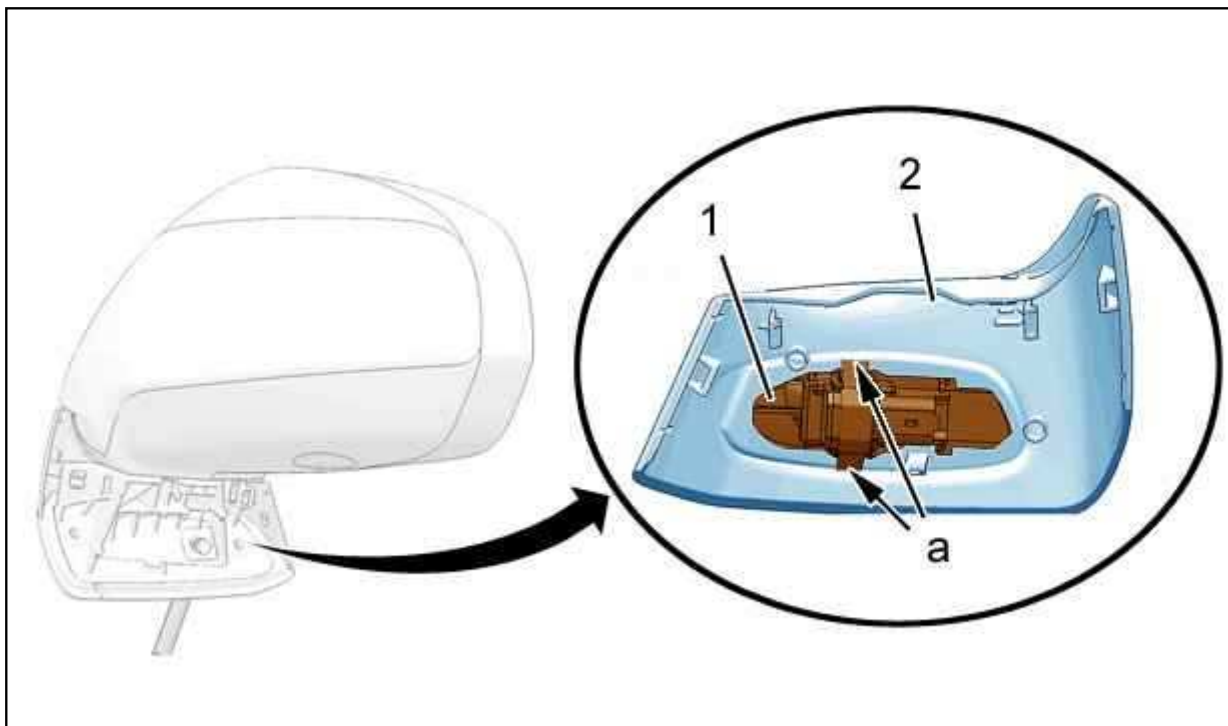

Рисунок : C4CP24QD

Освободить корпус (3) (в зоне " b "); С помощью приспособления [1].

Снять корпус (3).

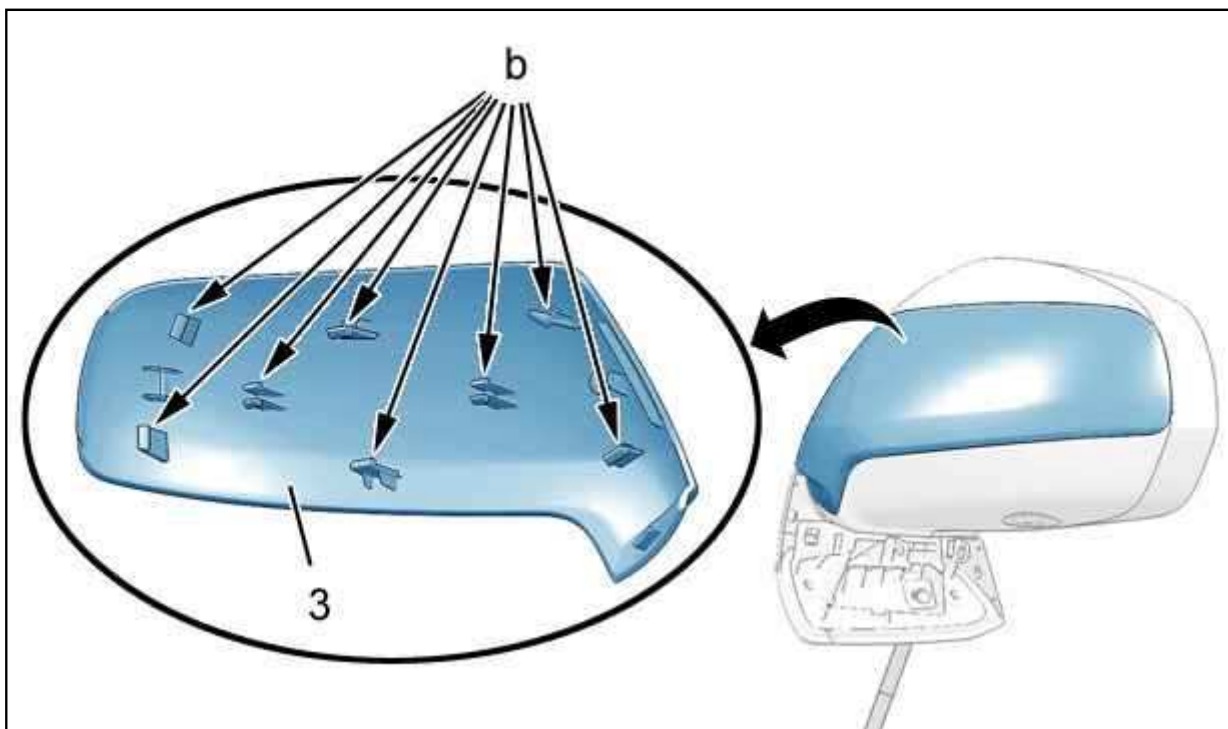

Рисунок : C4CP24RD

Отсоедините крепления внутренней крышки основания (4) (в зоне " c ") ; С помощью приспособления [1].

Снимите внутреннюю крышку основания (4).

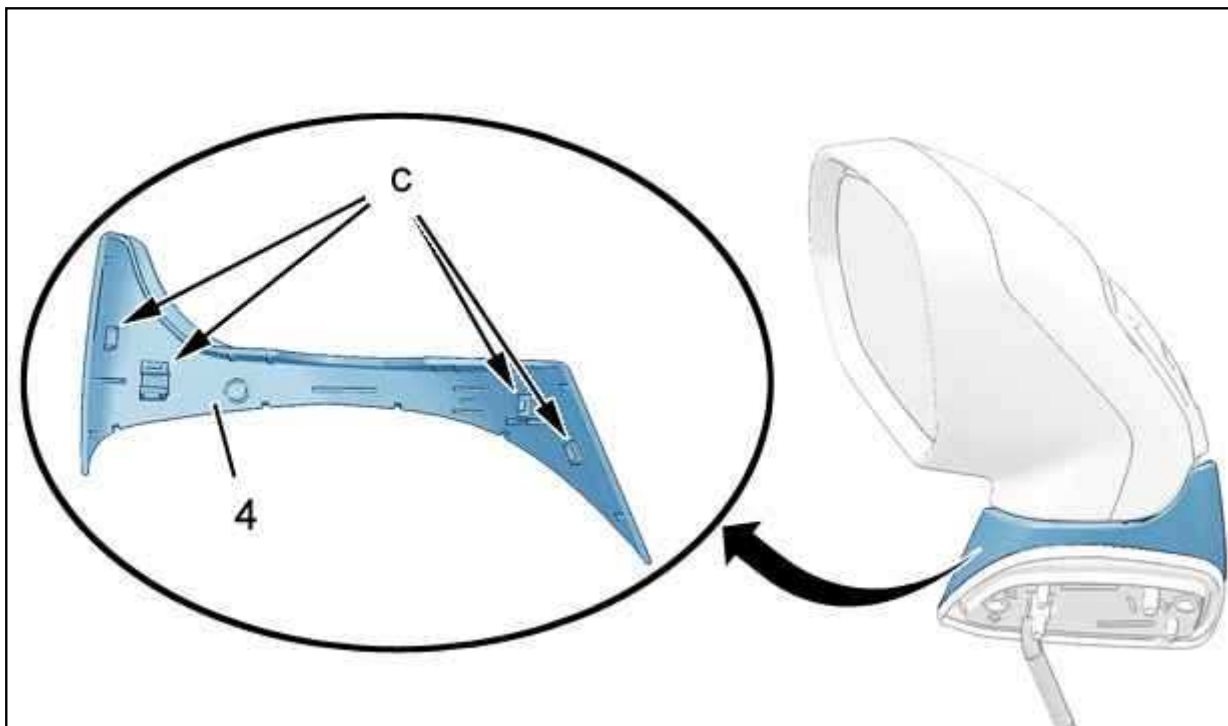

Рисунок : C4CP24SD

Отсоедините крепления заднего наружного корпуса (5) (в зоне " d ") ; С помощью приспособления [1].

Снимите задний наружный корпус (5).

Вытащите датчик наружного зеркала заднего вида, расположенного со стороны пассажира.

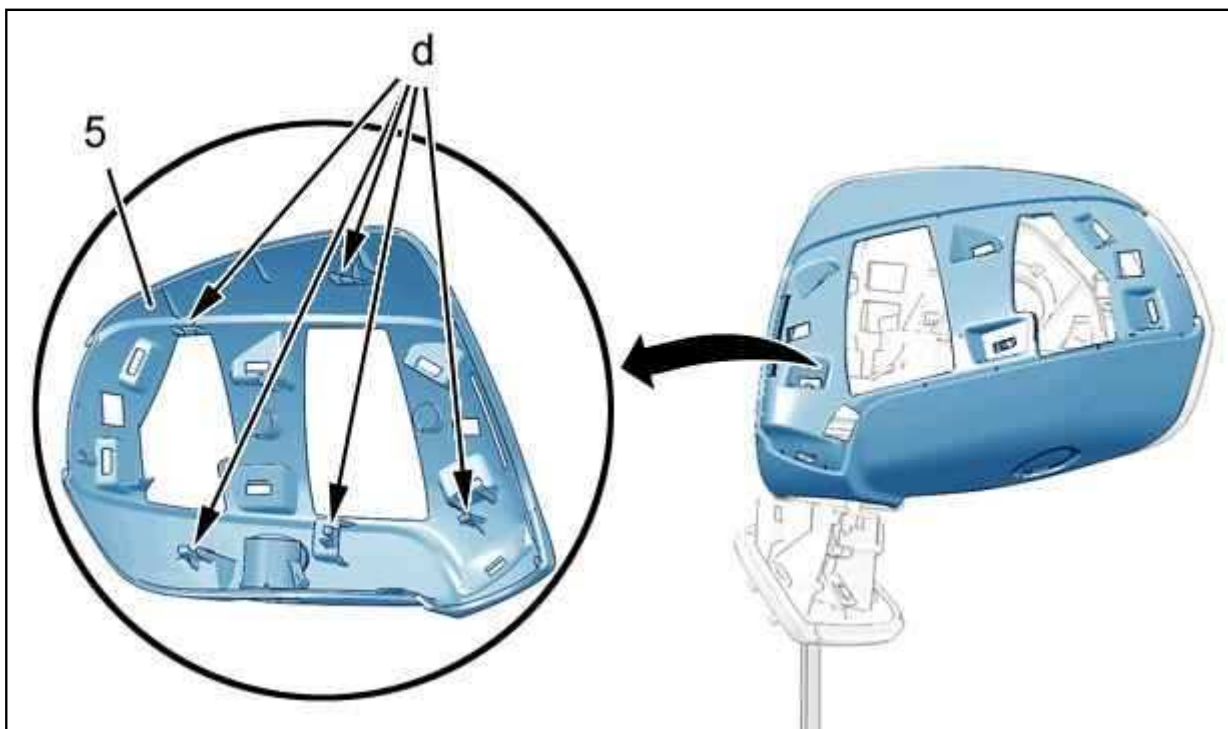

Рисунок : C4CP24TD

Наклоните зеркало заднего вида до максимально нижнего положения.

За зеркальным элементом наружного зеркала заднего вида (6) рукой освободить крепления "e" зеркального элемента.

Освободить зеркальный элемент наружного зеркала заднего вида (6).

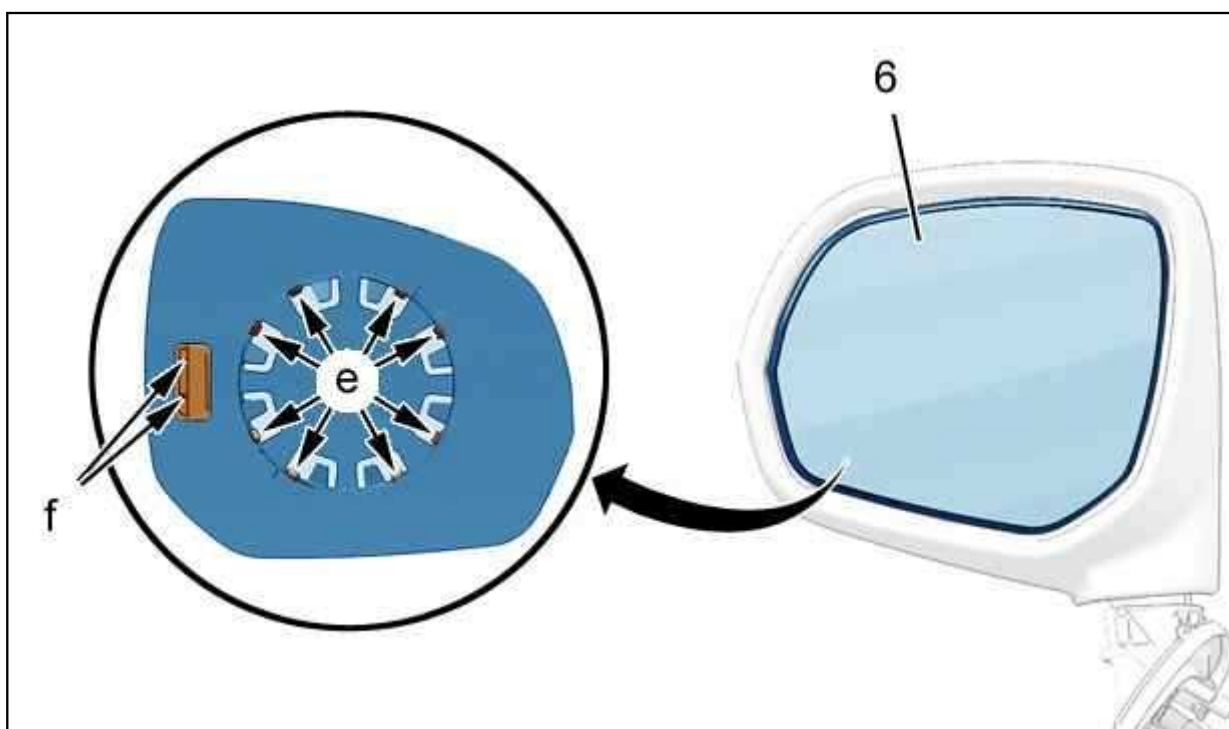
Отсоединить электрические разъёмы "f" (в зависимости от комплектации).

Снять зеркальный элемент наружного зеркала заднего вида "f".



Рисунок : C4CP24UD

Отсоедините крепления наружного переднего корпуса (7) (в зоне "g"); С помощью приспособления [1].

Снимите наружный передний корпус (7).

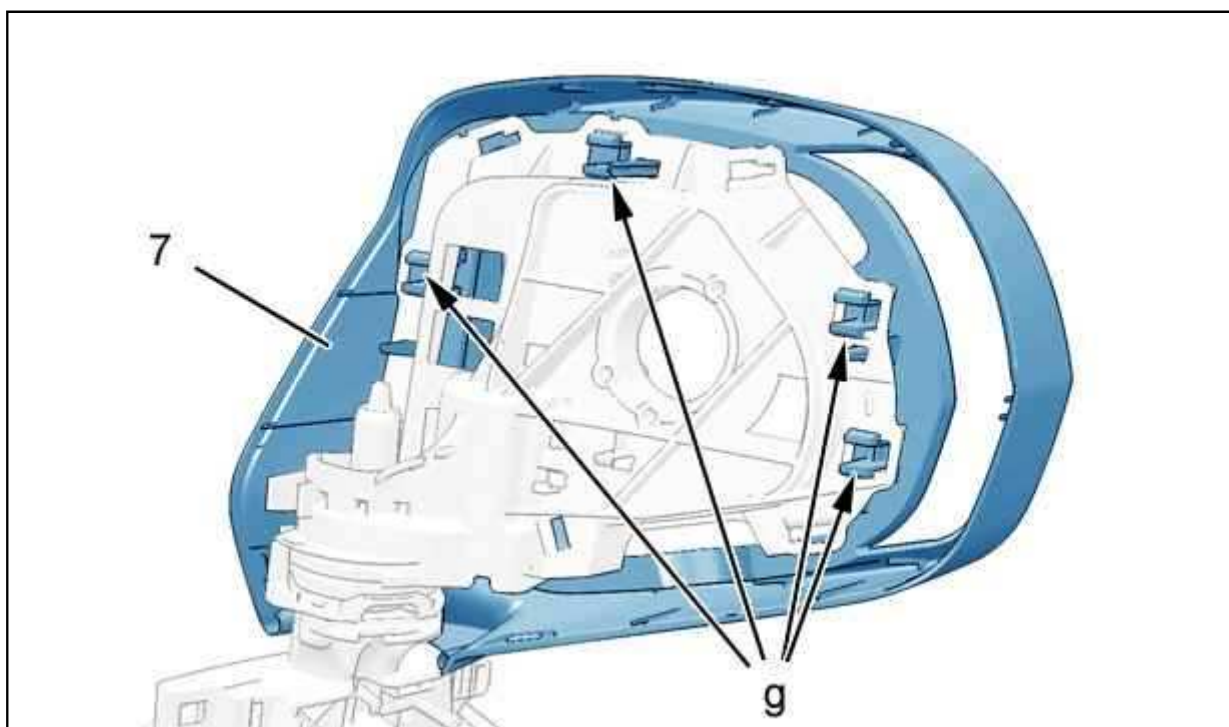

Рисунок : C4CP24VD

Освободите и снимите уплотнитель основания (8).

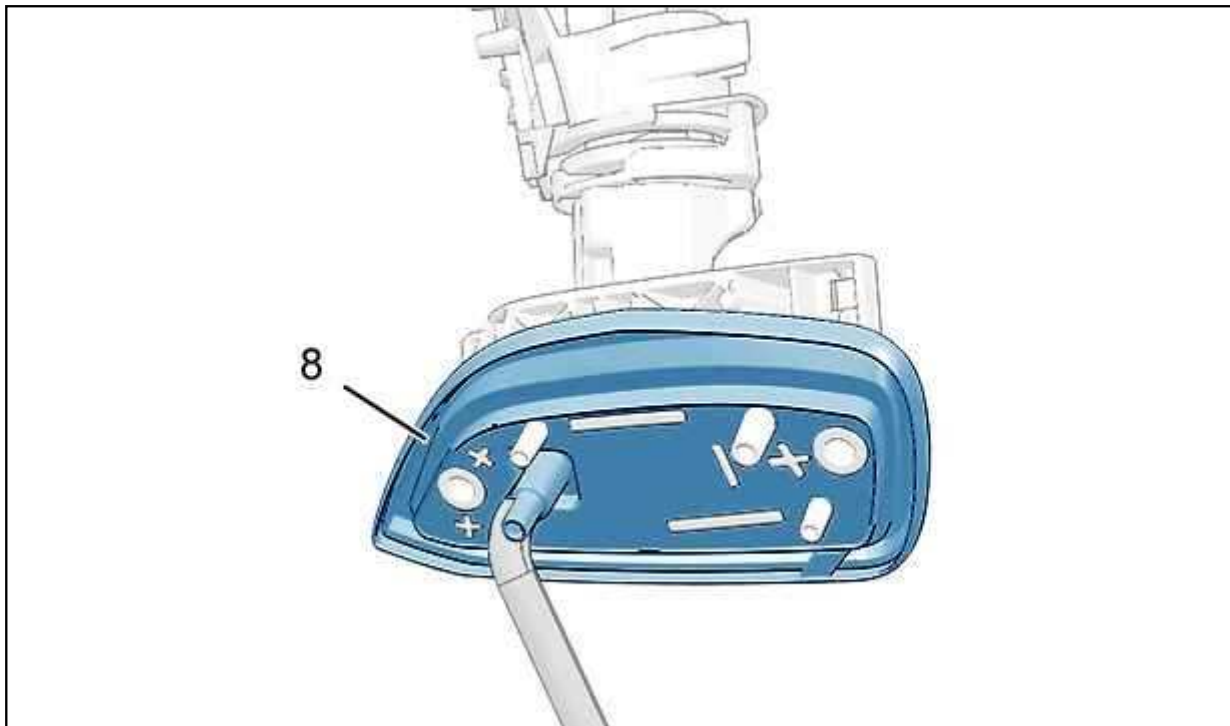

Рисунок : C4CP24WD

Снимите болты (9).

Освободите привод наружного зеркала заднего вида (10).

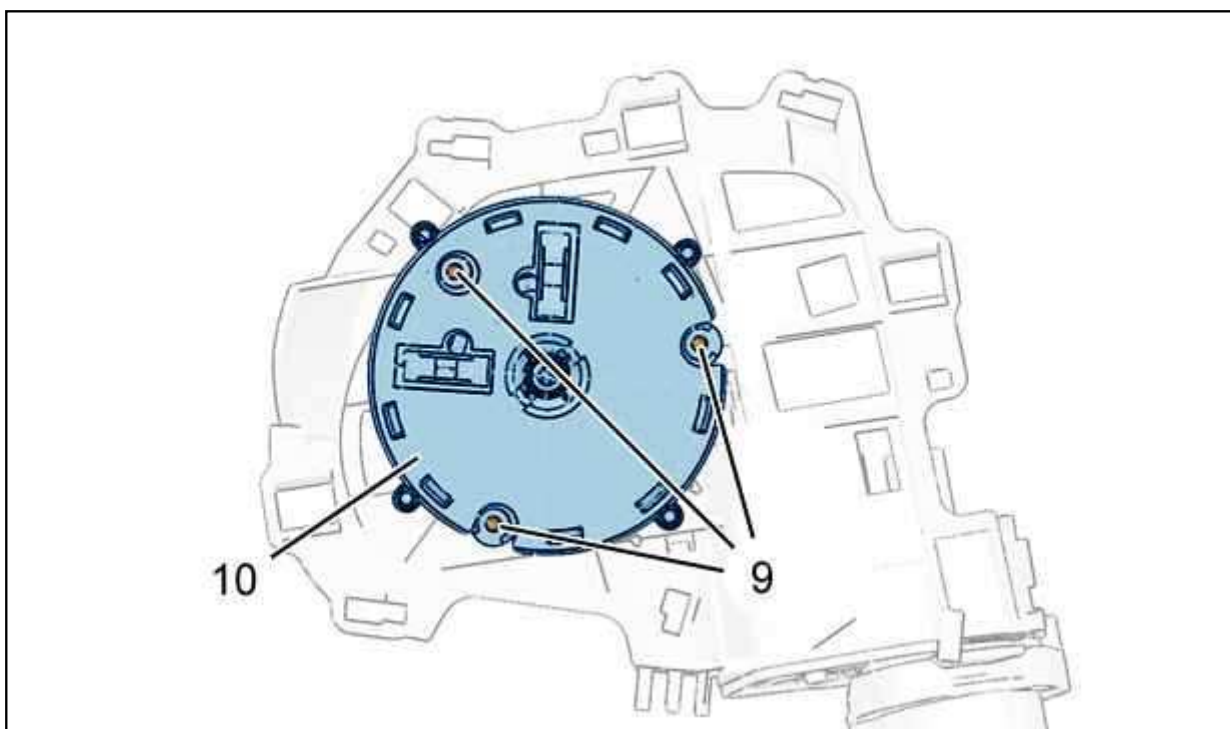

Рисунок : C4CP24XD

Отключите разъем "h", отсоединив лапки "j" крепления привода наружного зеркала заднего вида (10) ; С помощью маленькой отвертки (в зависимости от комплектации).

Снимите привод наружного зеркала заднего вида (10).

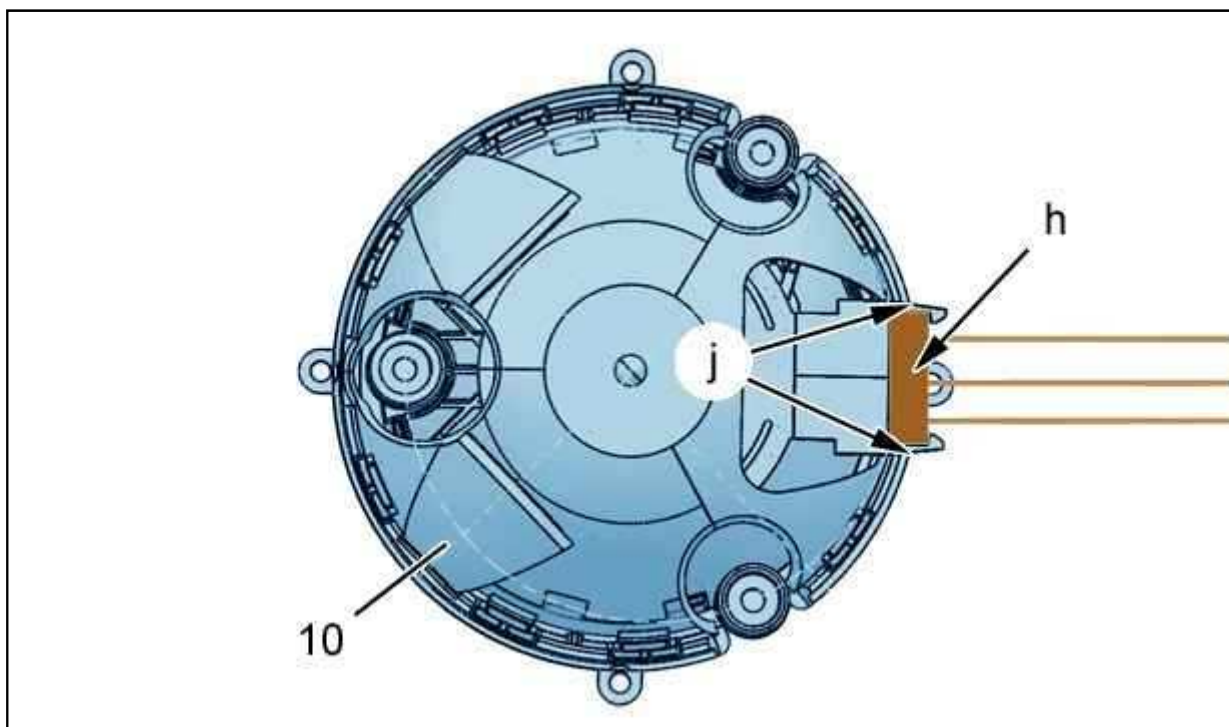

Рисунок : D4AP09TD

Освободите жгут проводов (11) каркаса наружного зеркала заднего вида.

**ПРИМЕЧАНИЕ** : Датчик наружной температуры расположен в наружном зеркале заднего вида (правая сторона).

Обрежьте черные провода датчика наружной температуры (12) (в зоне " k ") (в зависимости от комплектации).

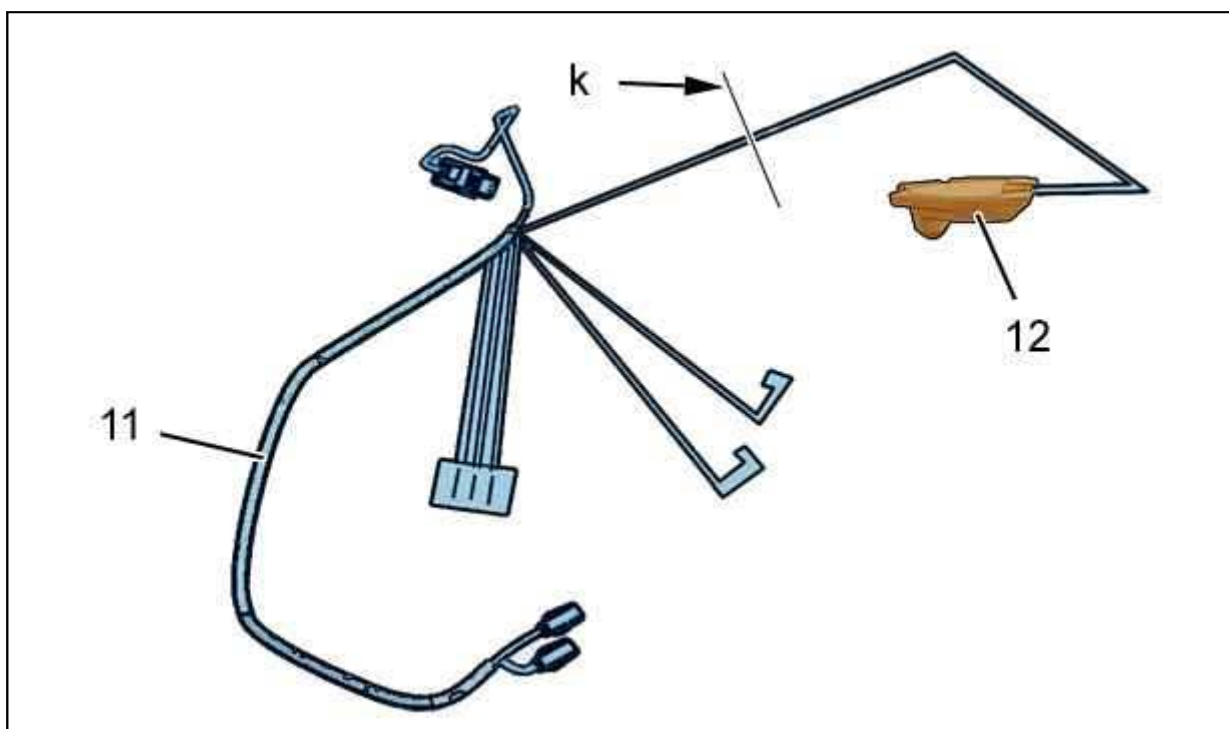
Снять датчик температуры наружного воздуха (12) (в зависимости от комплектации).

### **3. Сборка**

Восстановите электрическую связь с датчиком наружной температуры с помощью паяльных муфт (типа RAYCHEM), затем заизолируйте провода с помощью термоусадочной ленты (в зависимости от комплектации).

Выполнять в последовательности, обратной операциям подетальной разборки.

Проверить работу электрооборудования наружного зеркала заднего вида (в зависимости от комплектации).