

автомобиль : XSARA PICASSO	OPR : 8486		
область	силовой агрегат	функция	электронный впрыск
составные части			

принцип

12.1

BS11

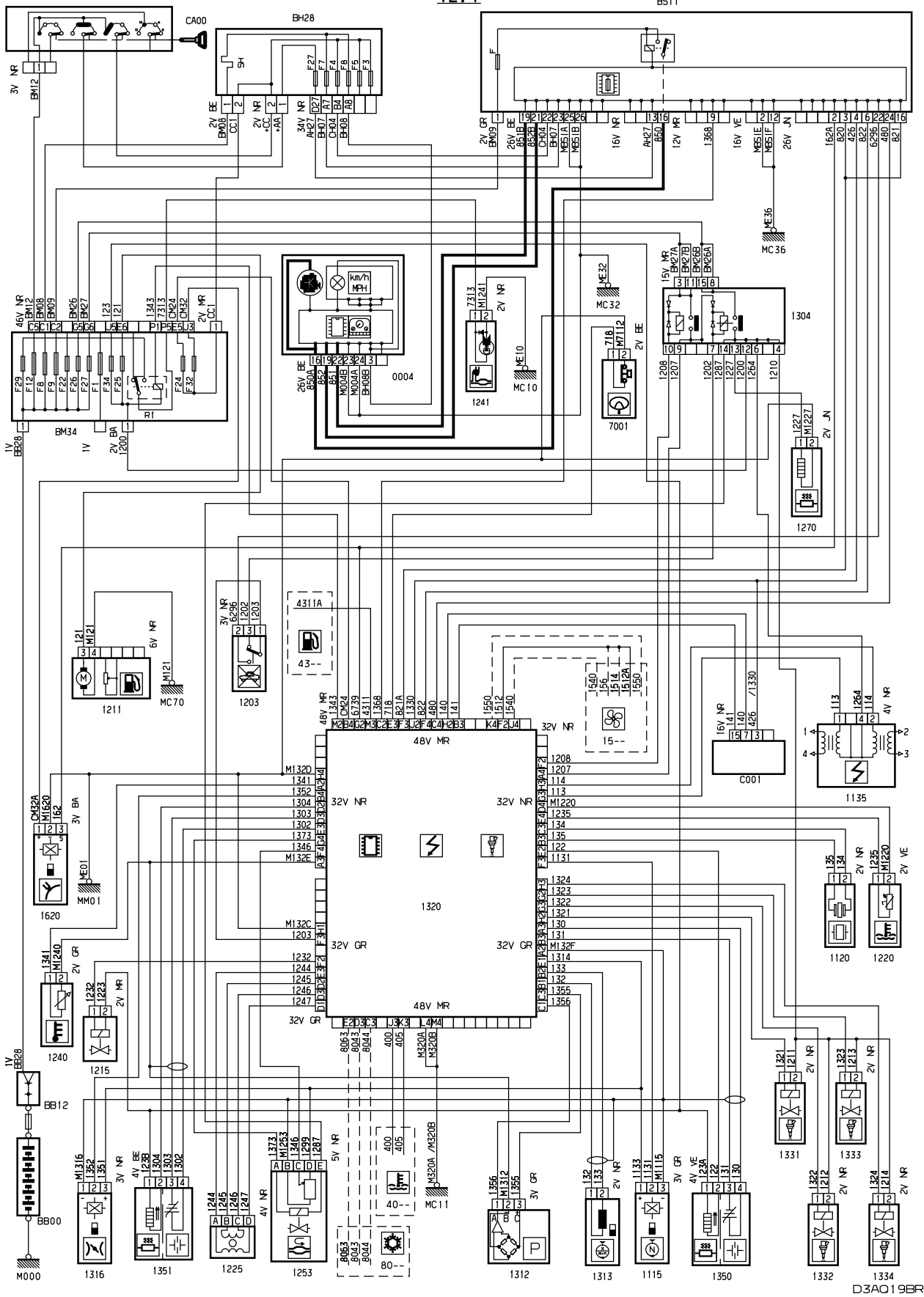

D3AO19BR

null

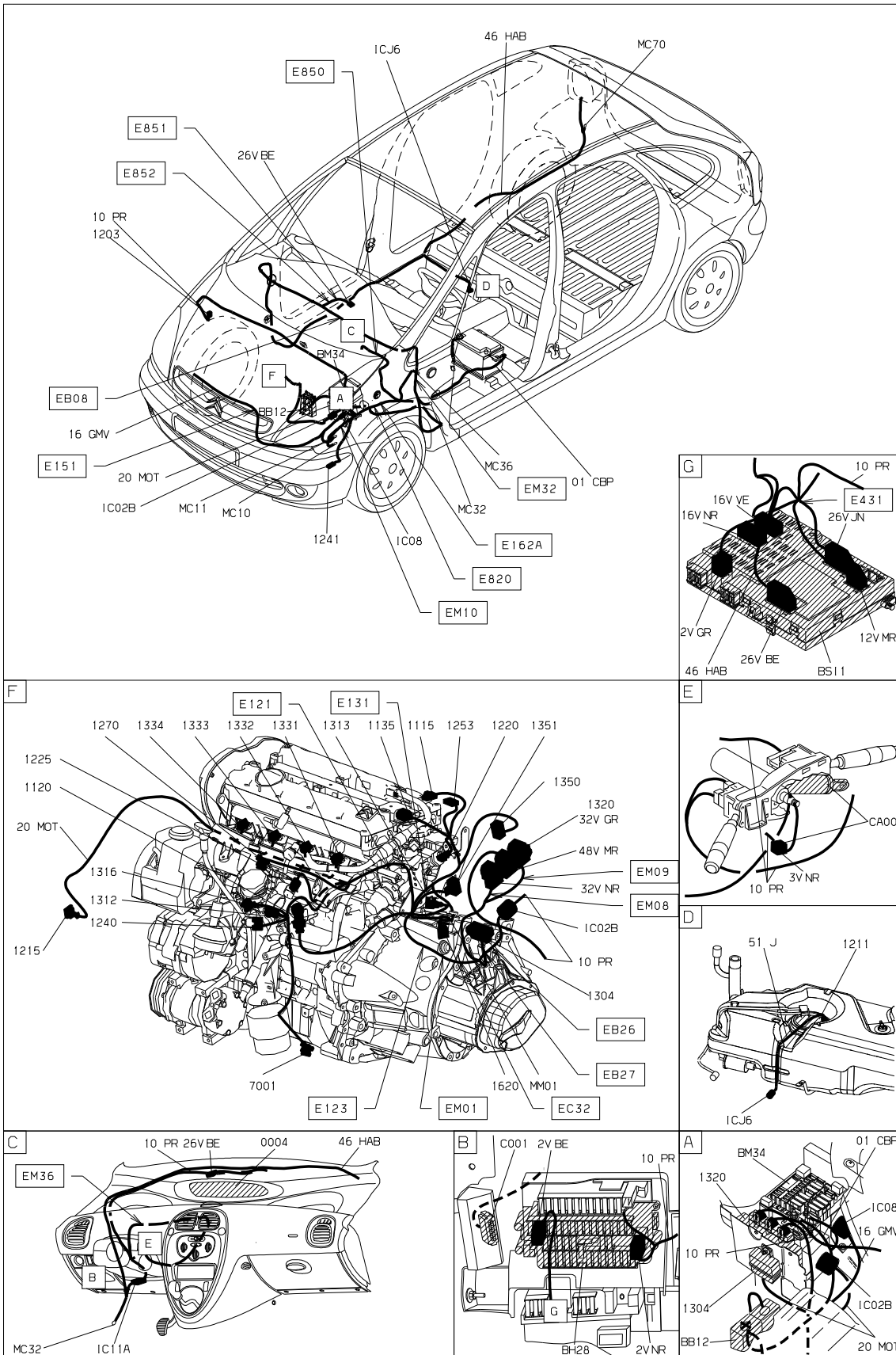

D3AQ19B1

собственность PSA Peugeot Citroen

23/11/2016