

автомобиль : XSARA II		OPR : 9942	
область	элементы защиты и двери	функция	Центральная блокировка
составные части			

принцип

BS11

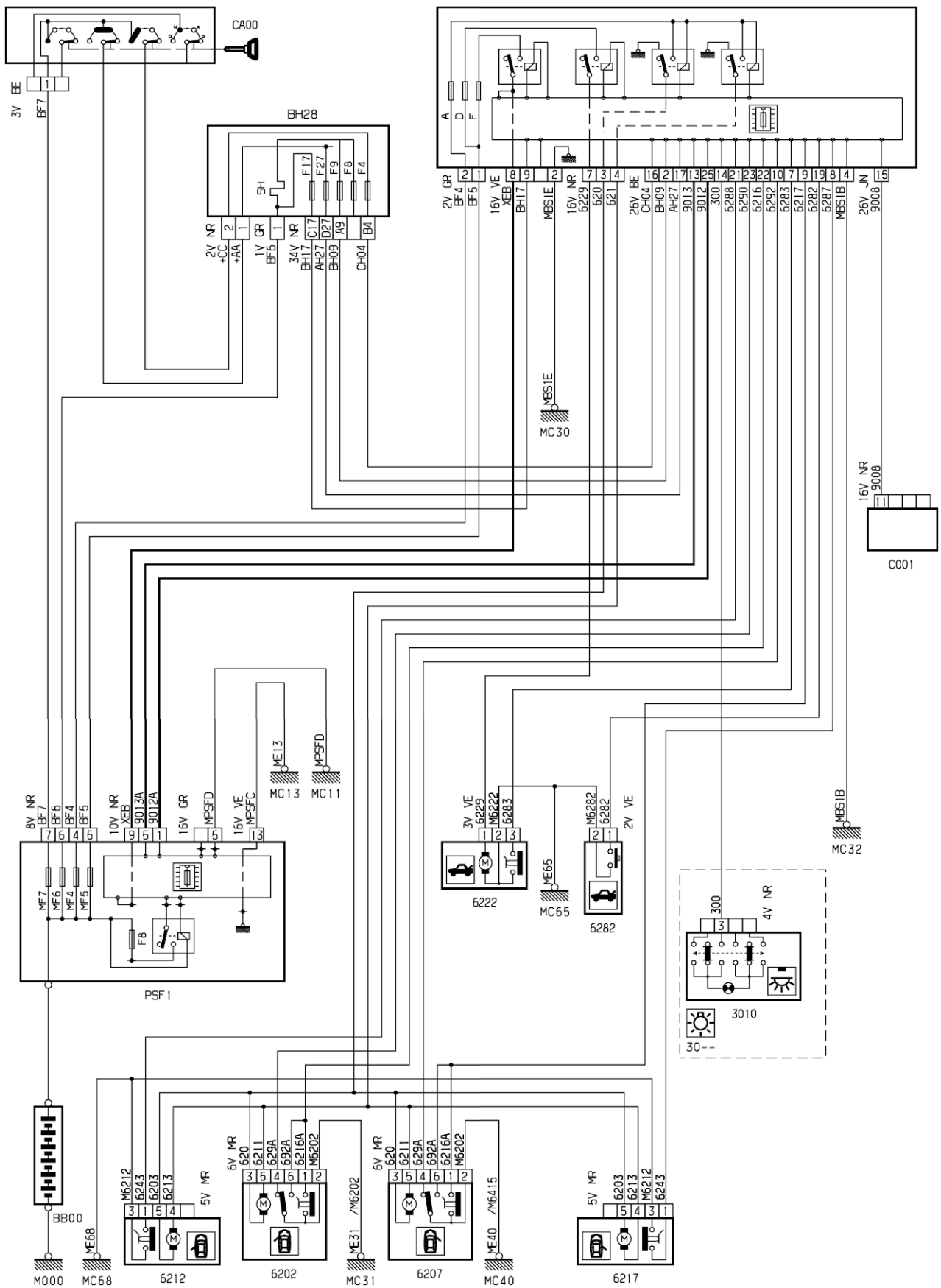

D3AR32DR

прокладка трубопроводов (кабелей, тросов)

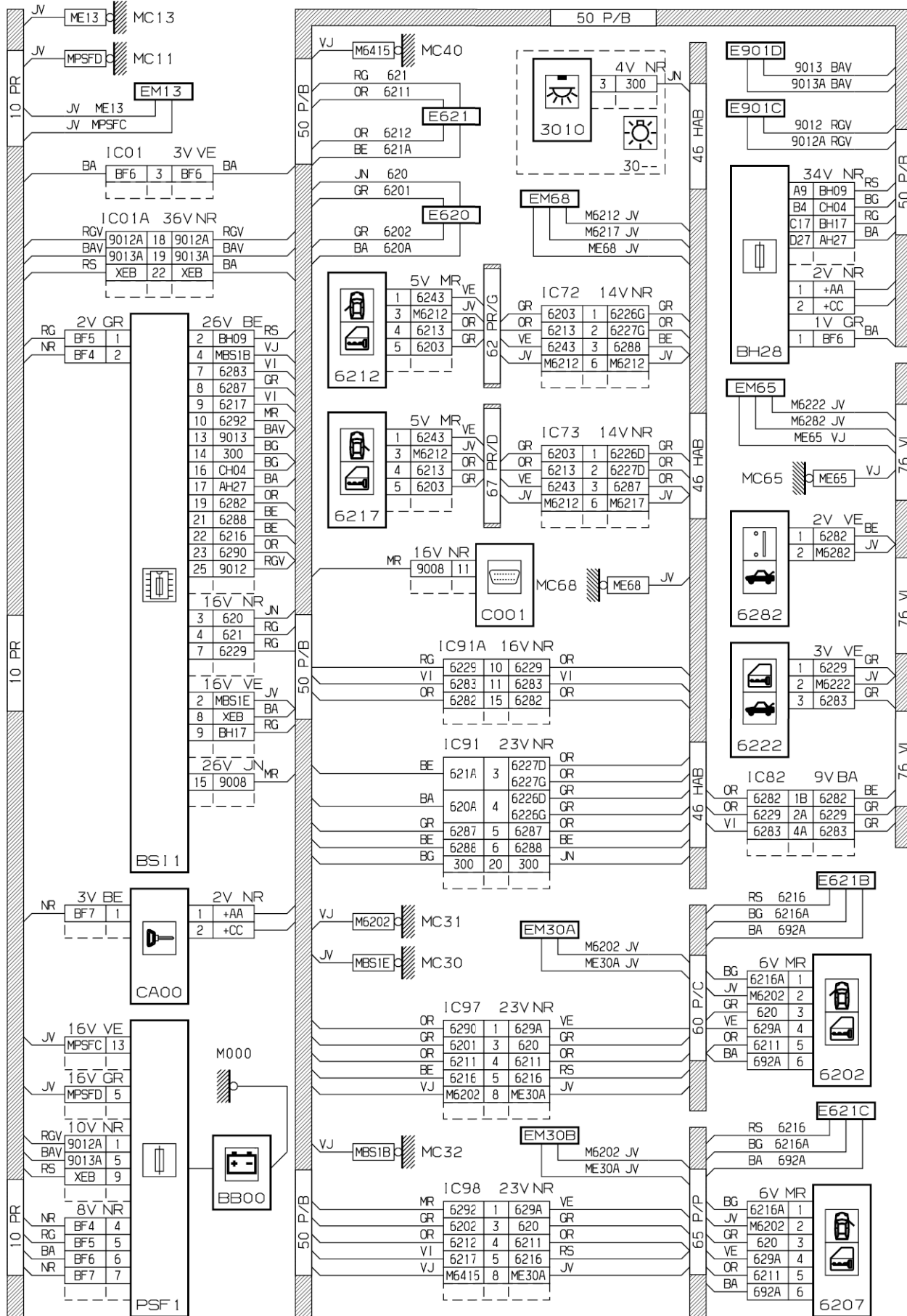

D3AR32DG

null

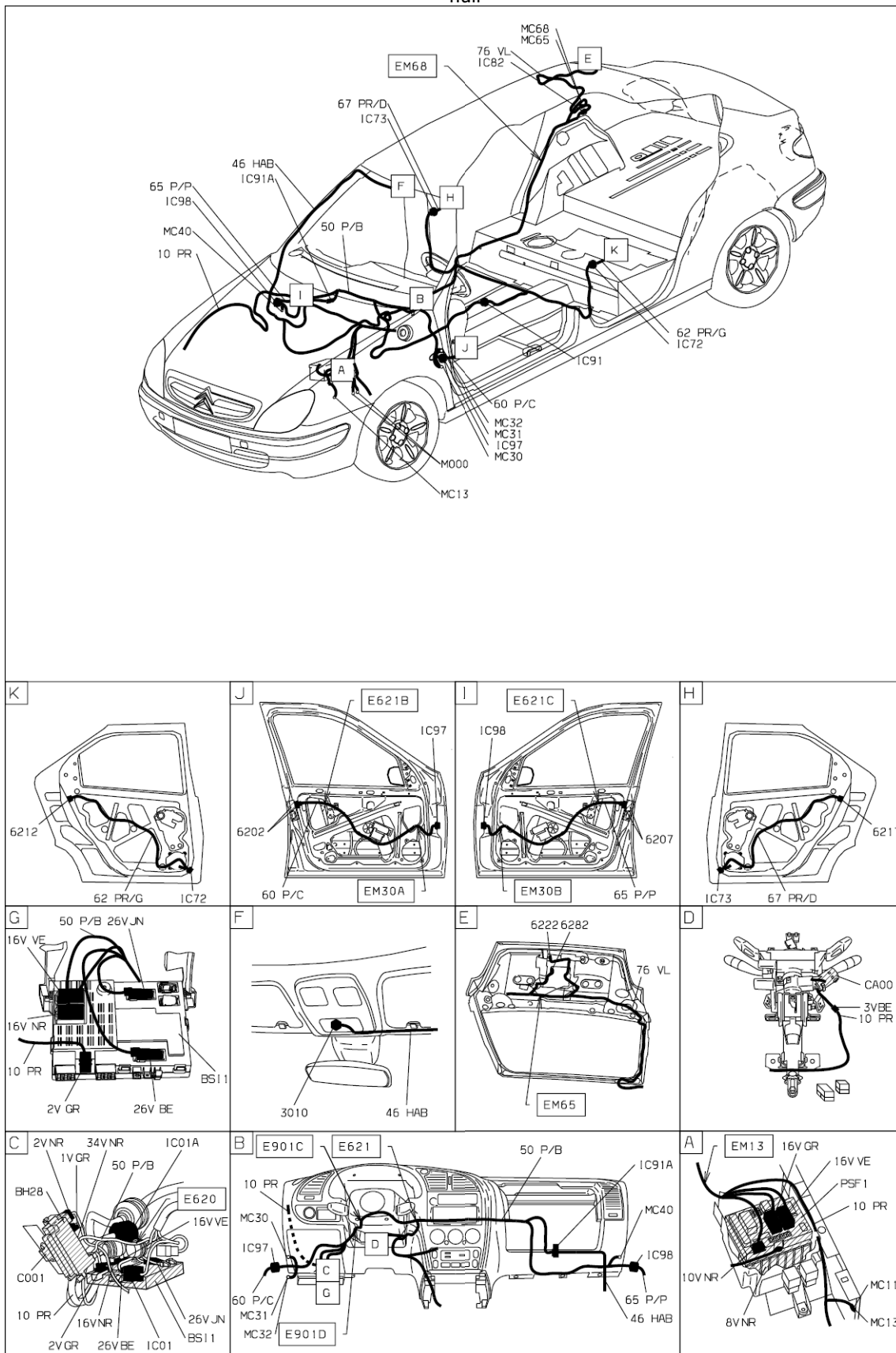

D3AR32D1

собственность PSA Peugeot Citroen

15/11/2016