

автомобиль : C4 PICASSO		OPR : 11306	
область	освещение - сигнализация	функция	корректоры положения фар по высоте
составные части			

принцип

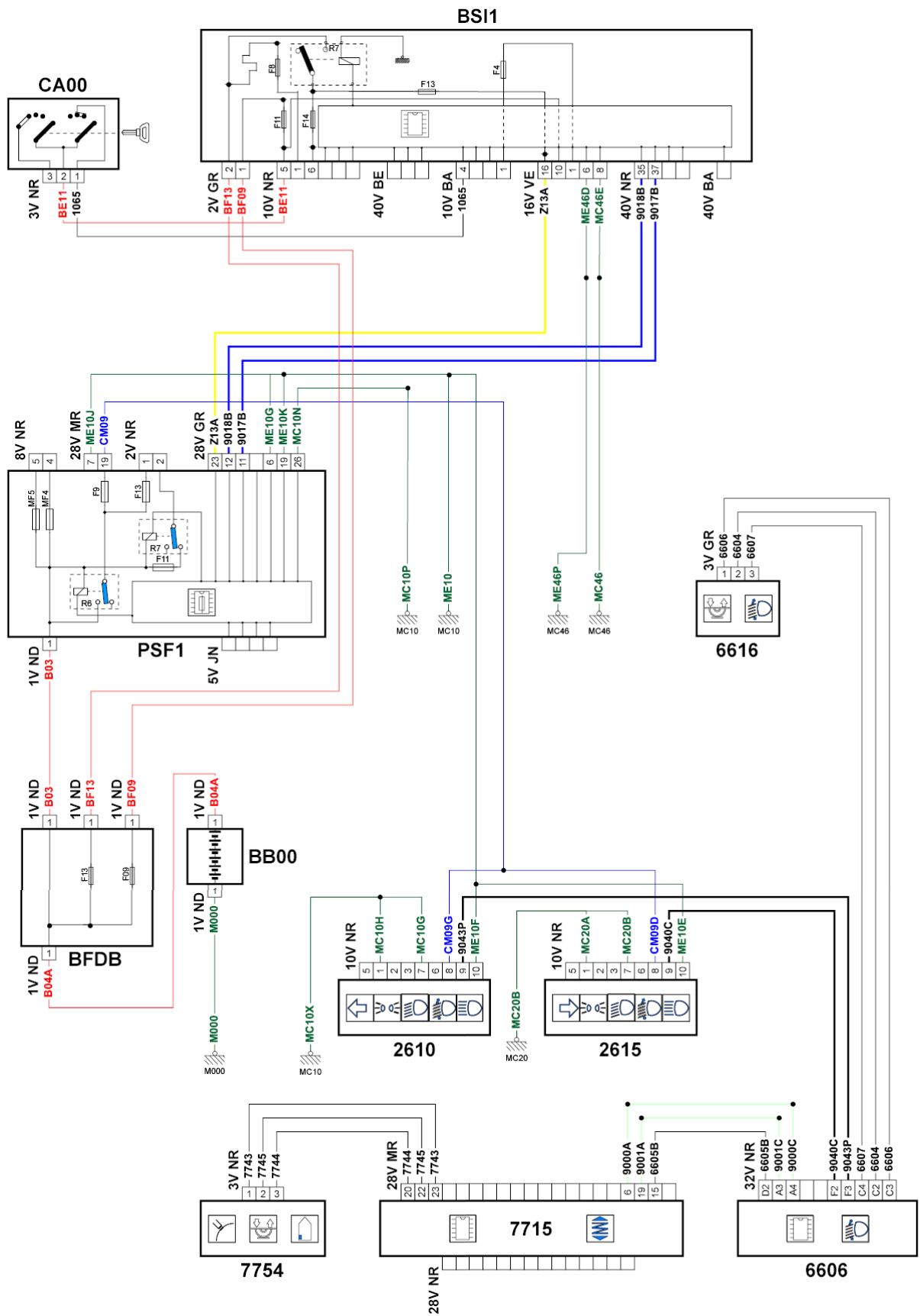

D3CZ1HOR

принцип

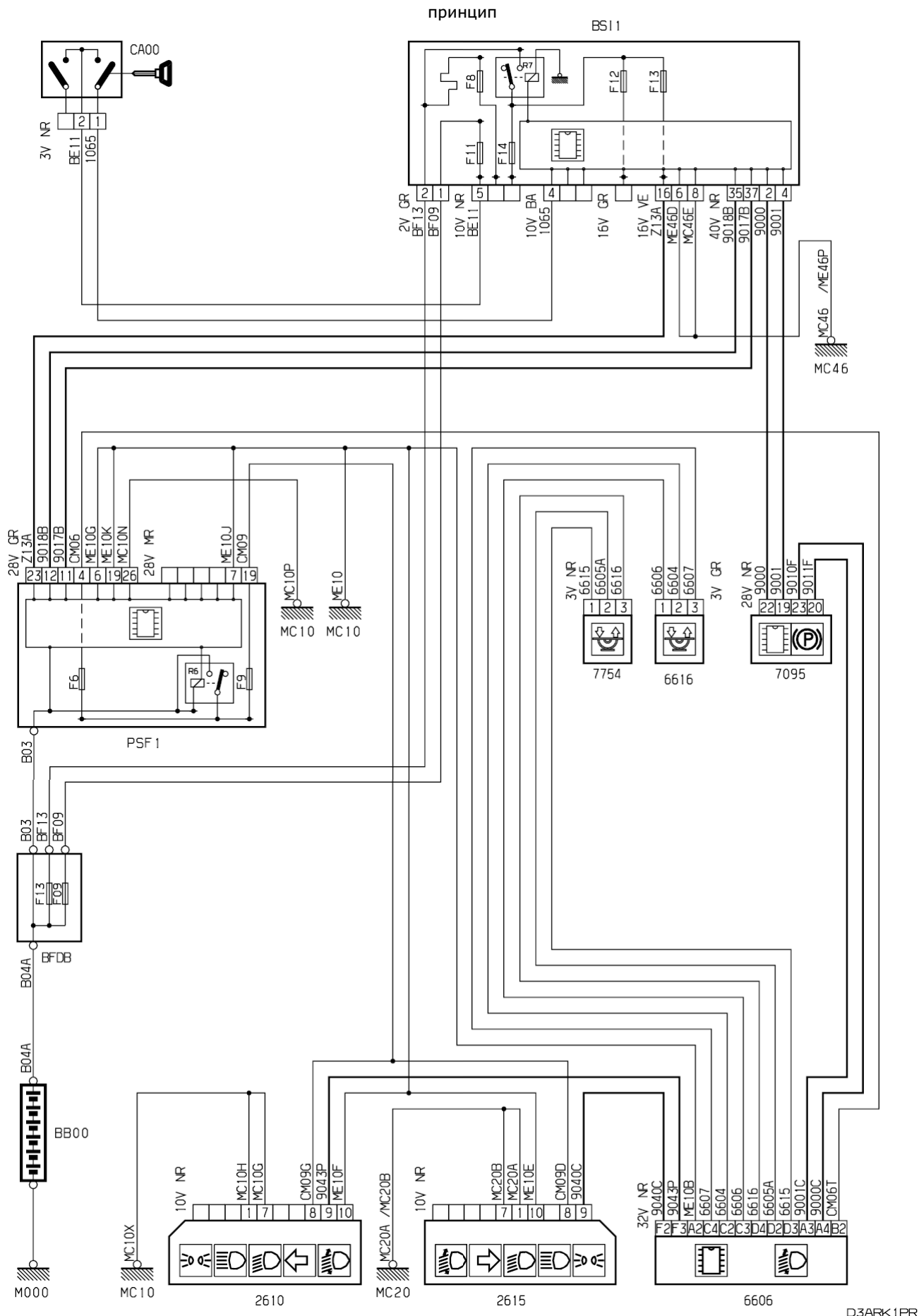

D3ARK1PR

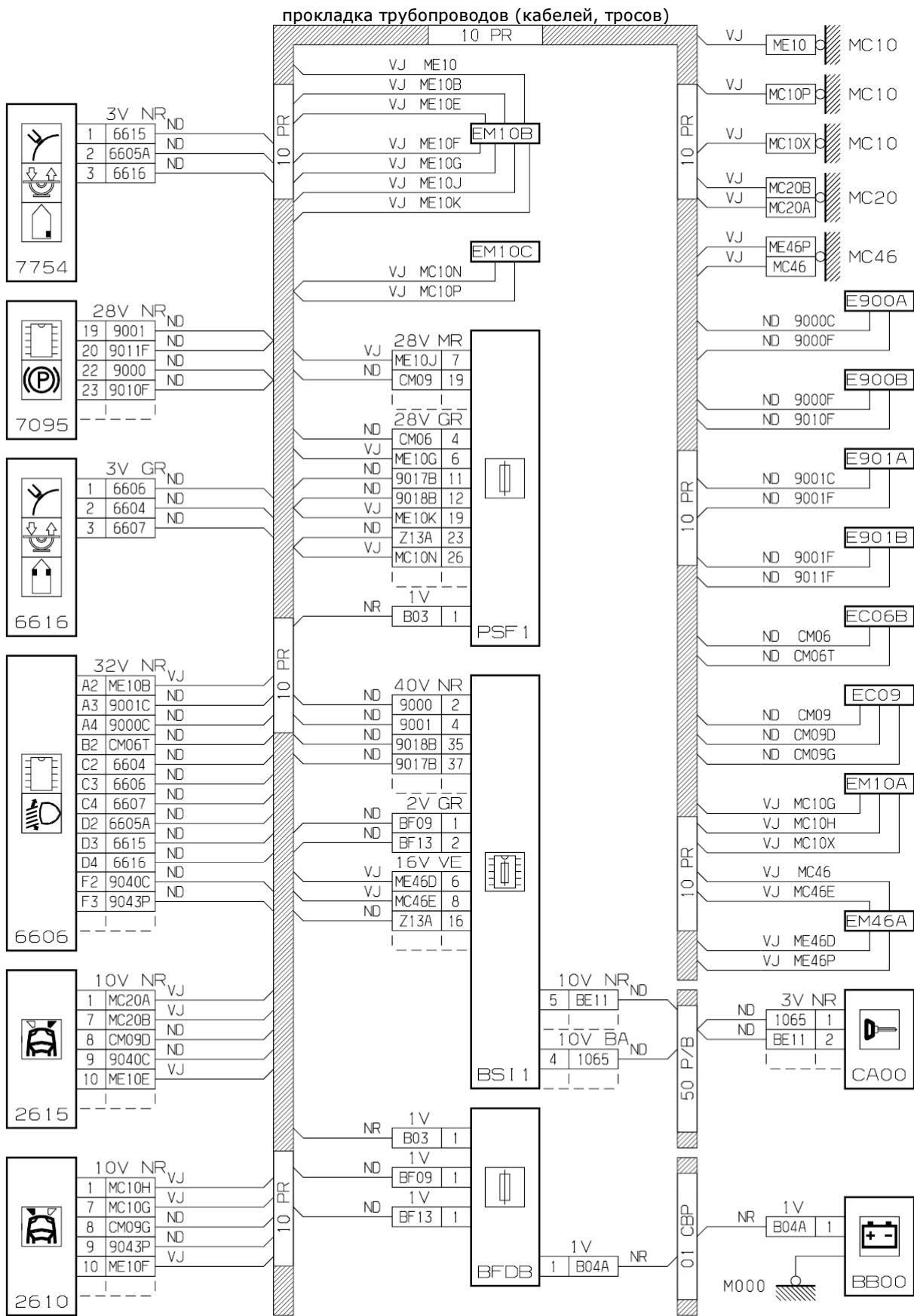

D3ARK1PG

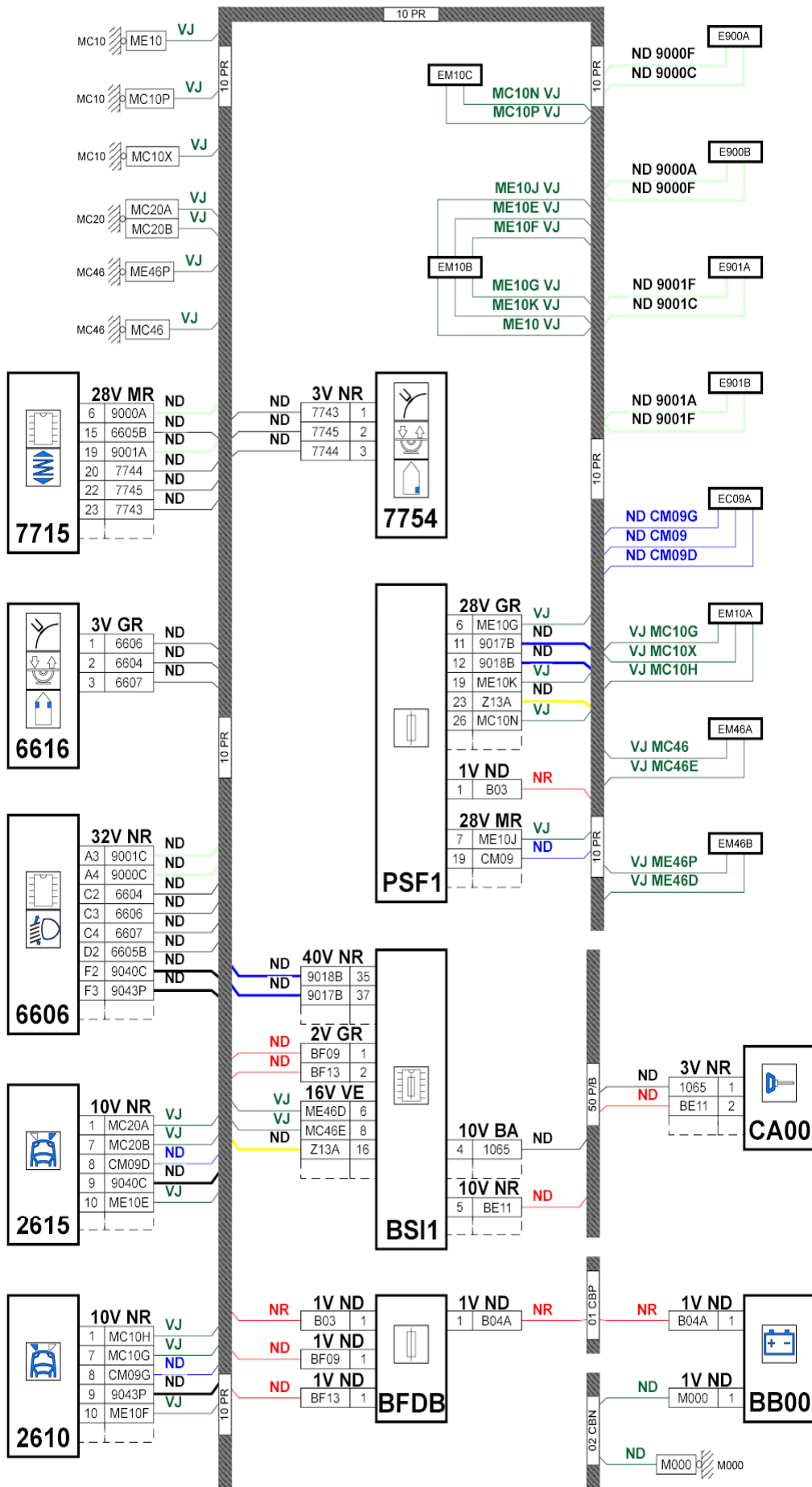

D3CZ1H0G

null

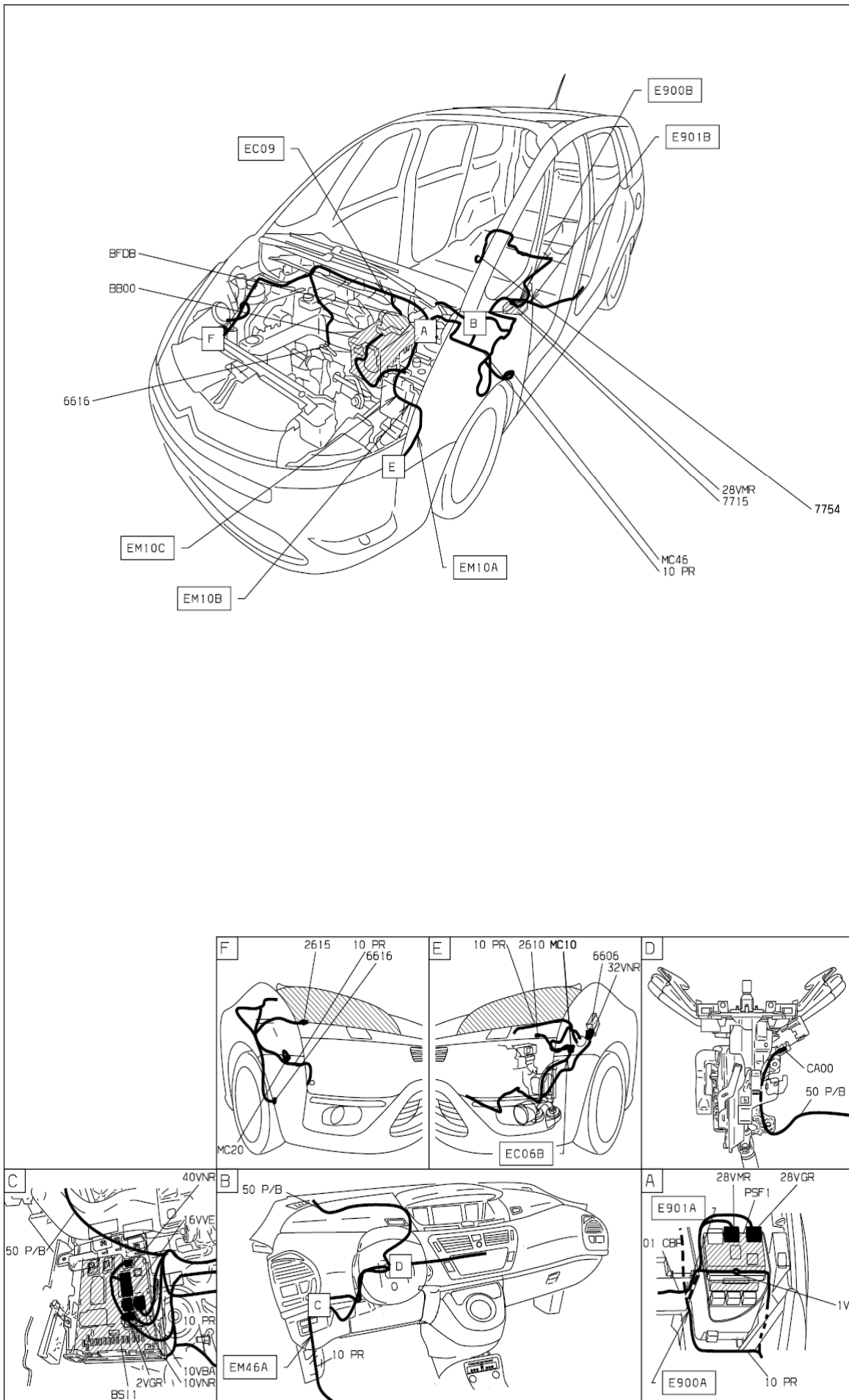

null

D3ARK101

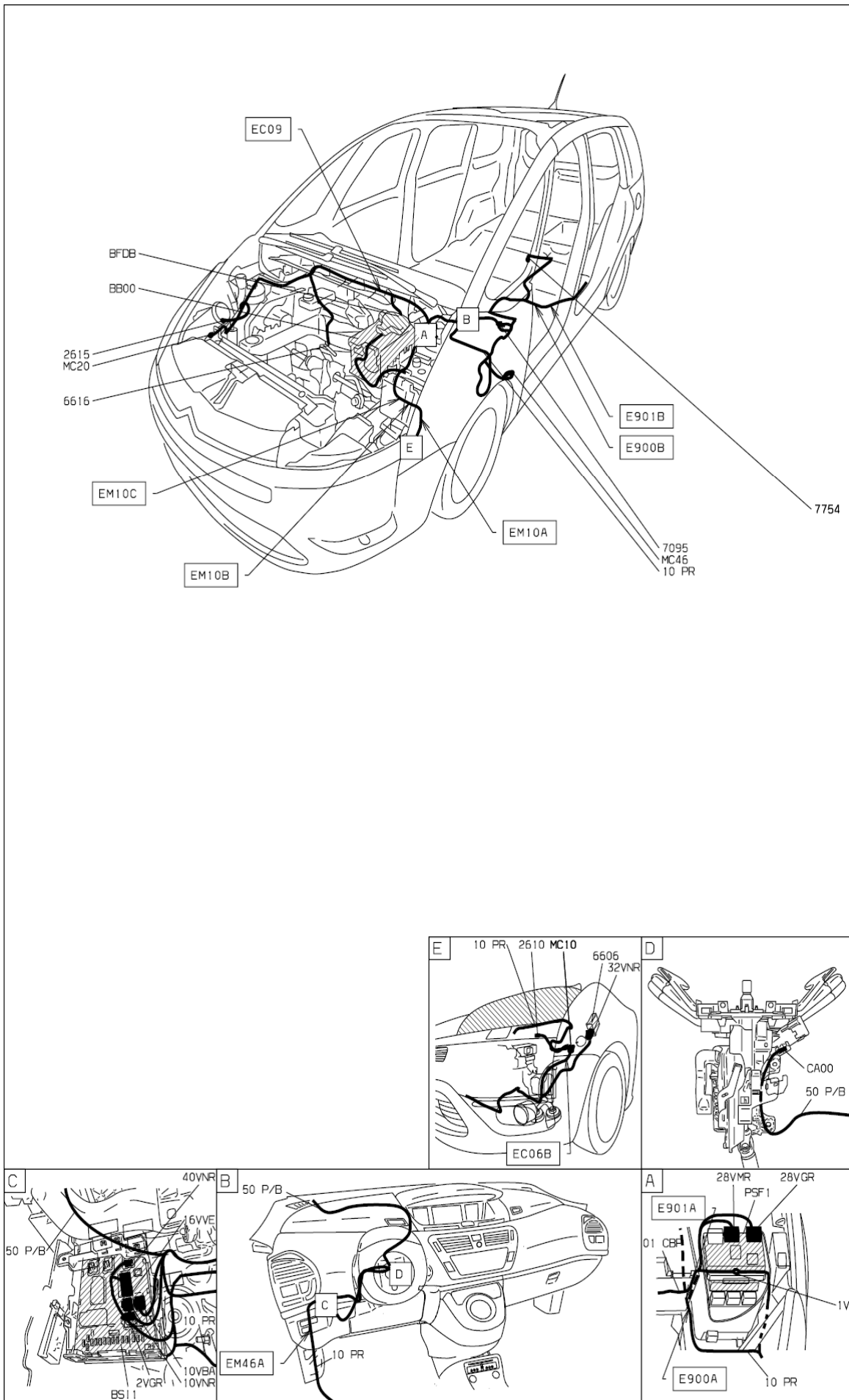

собственность PSA Peugeot Citroen

D3ARK1P1

03/05/2016