

1. Рекомендуемое оборудование



Рисунок : E5AP30WD

[1] Инструмент для снятия обшивки (-).1350-ZZ.

2. Снятие

Снять наружное зеркало заднего вида  (см. соответствующую операцию).

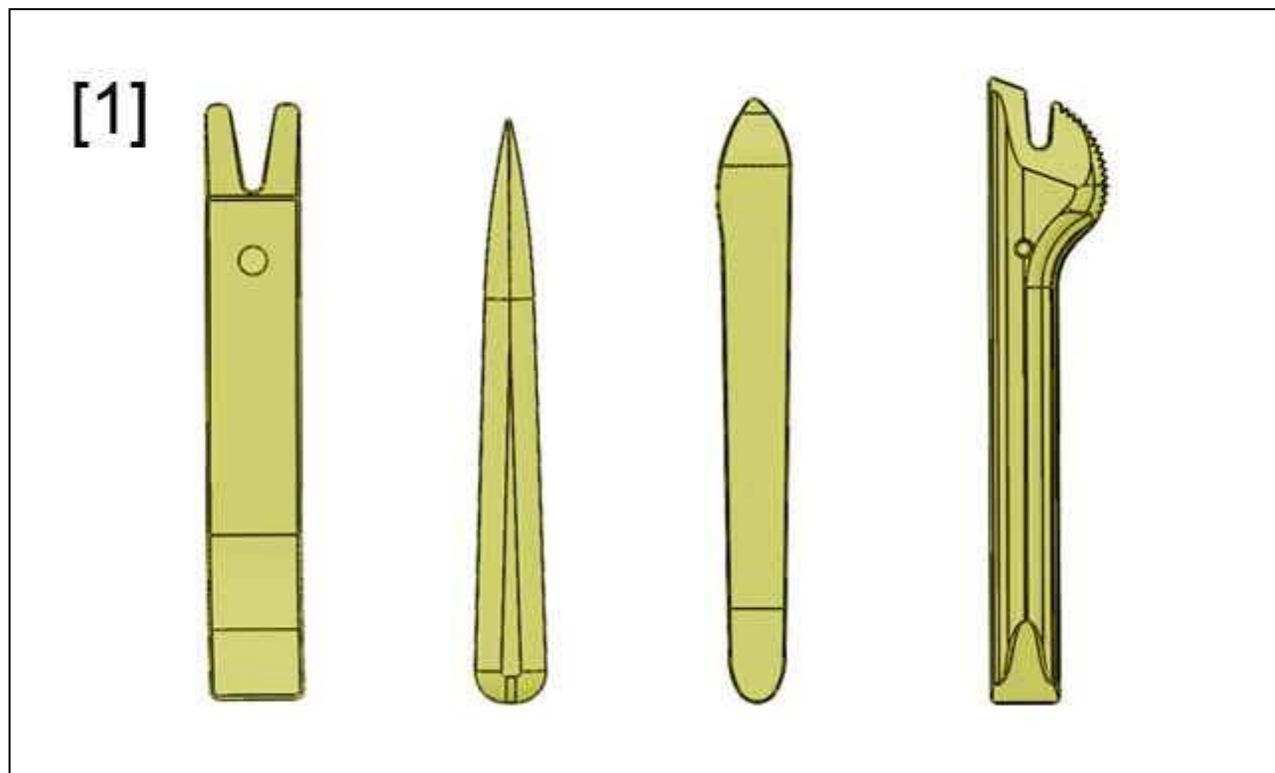

Рисунок : C4CP24PD

Отсоедините повторитель указателя поворота (1), установленный на крышке основания (2) (в "а"); С помощью приспособления [1].
Снимите повторитель (1).

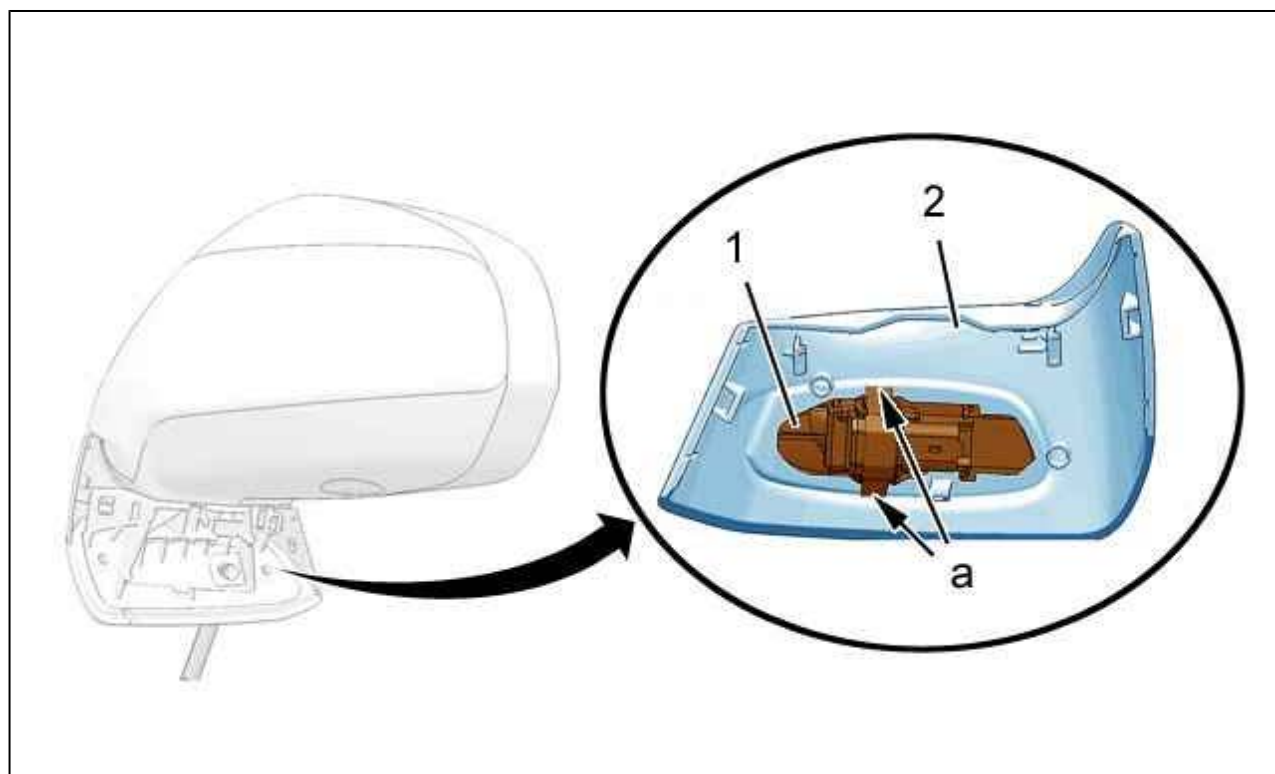

Рисунок : C4CP24QD

Отсоединить корпус (3) (в "b"); С помощью приспособления [1].
Снять корпус (3).

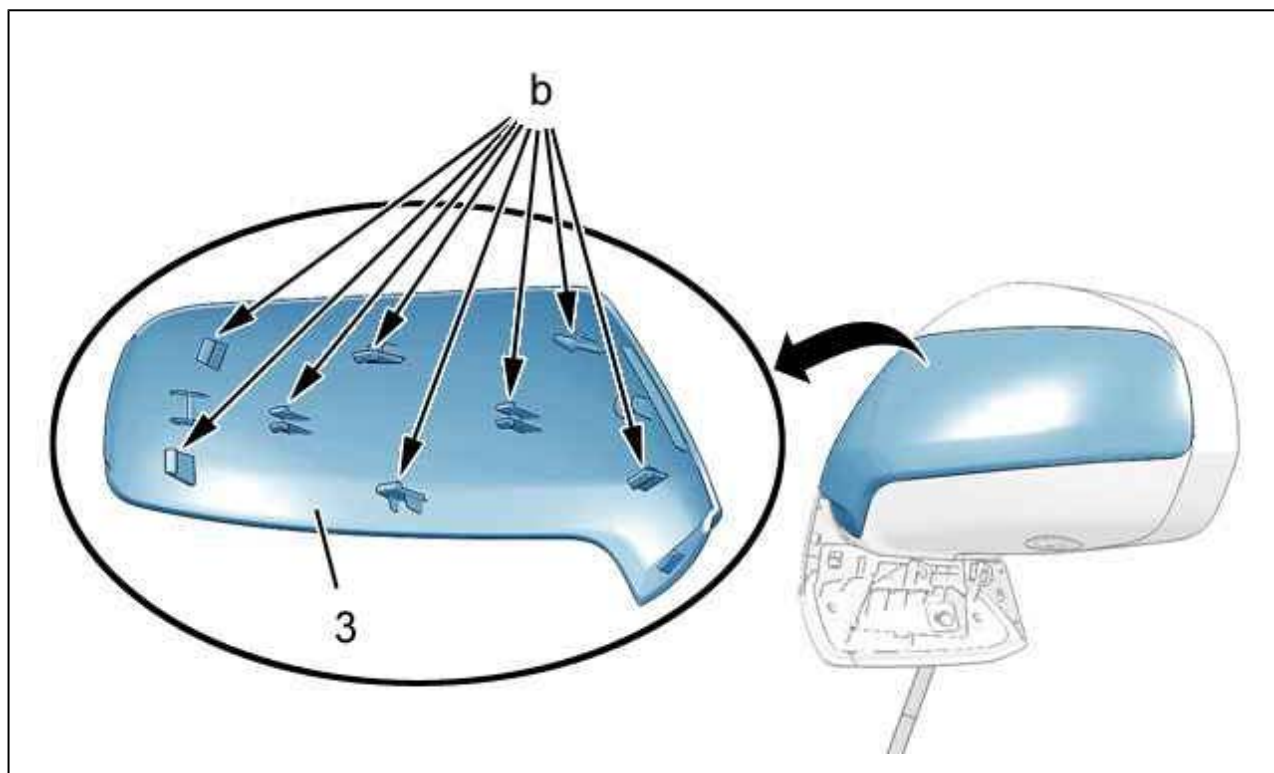

Рисунок : C4CP24RD

Отсоедините крепления внутренней крышки основания (4) (в "с"); С помощью приспособления [1].
Снимите внутреннюю крышку основания (4).

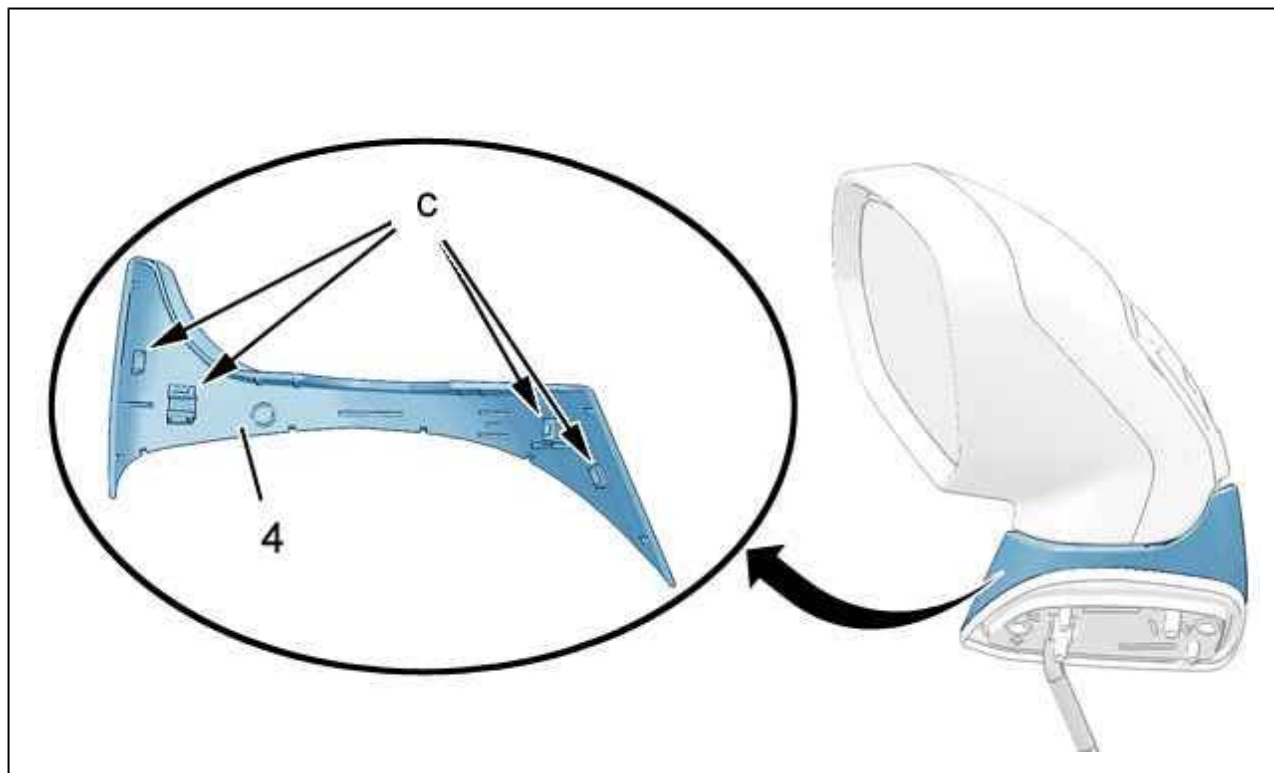

Рисунок : C4CP24SD

Отсоедините крепления заднего наружного корпуса (5) (в "d") ; С помощью приспособления [1].
 Снимите задний наружный корпус (5).
 Отделите датчик наружного зеркала заднего вида, расположенного со стороны пассажира.

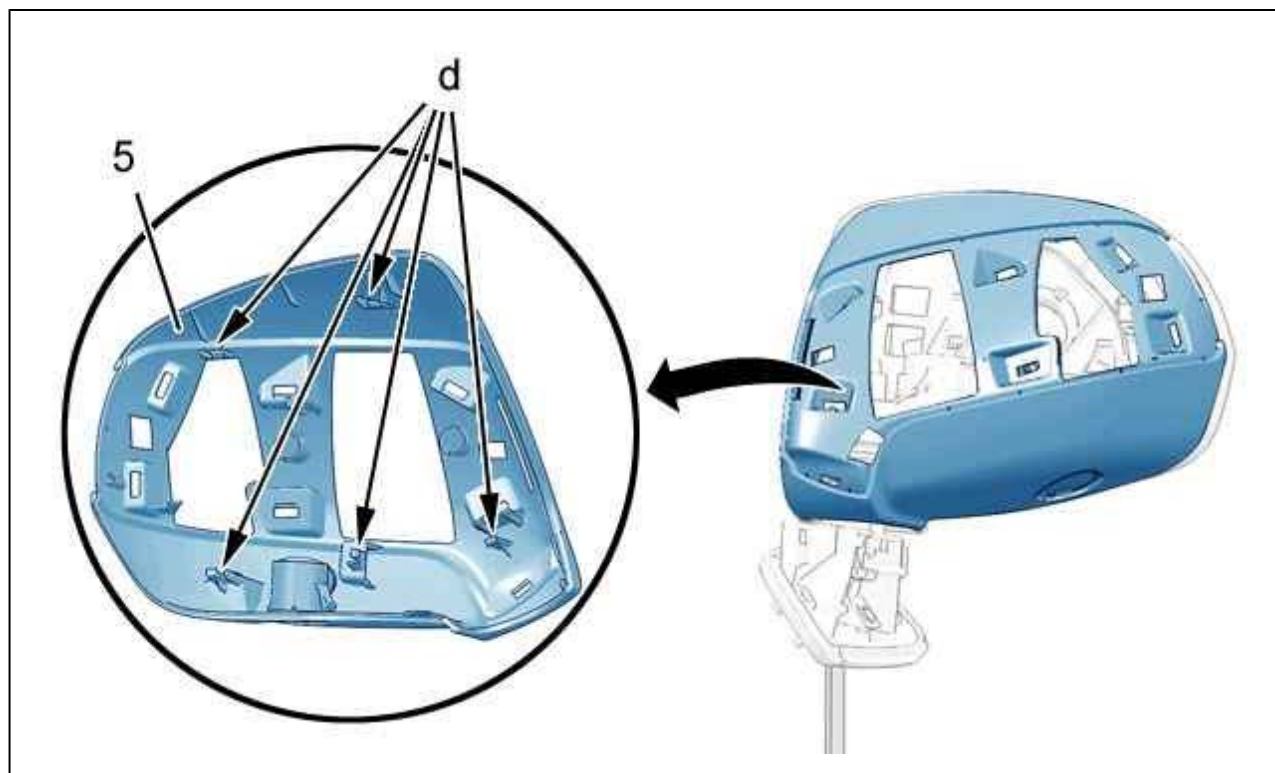

Рисунок : C4CP24TD

Наклоните зеркало заднего вида до максимально нижнего положения.
 За зеркальным элементом наружного зеркала заднего вида (6) рукой отсоединить выступы крепления "e" зеркального элемента.
 Освободить зеркальный элемент наружного зеркала заднего вида (6).
 Отключить электрические разъёмы "f" (в зависимости от комплектации).
 Снять зеркальный элемент наружного зеркала заднего вида "f".

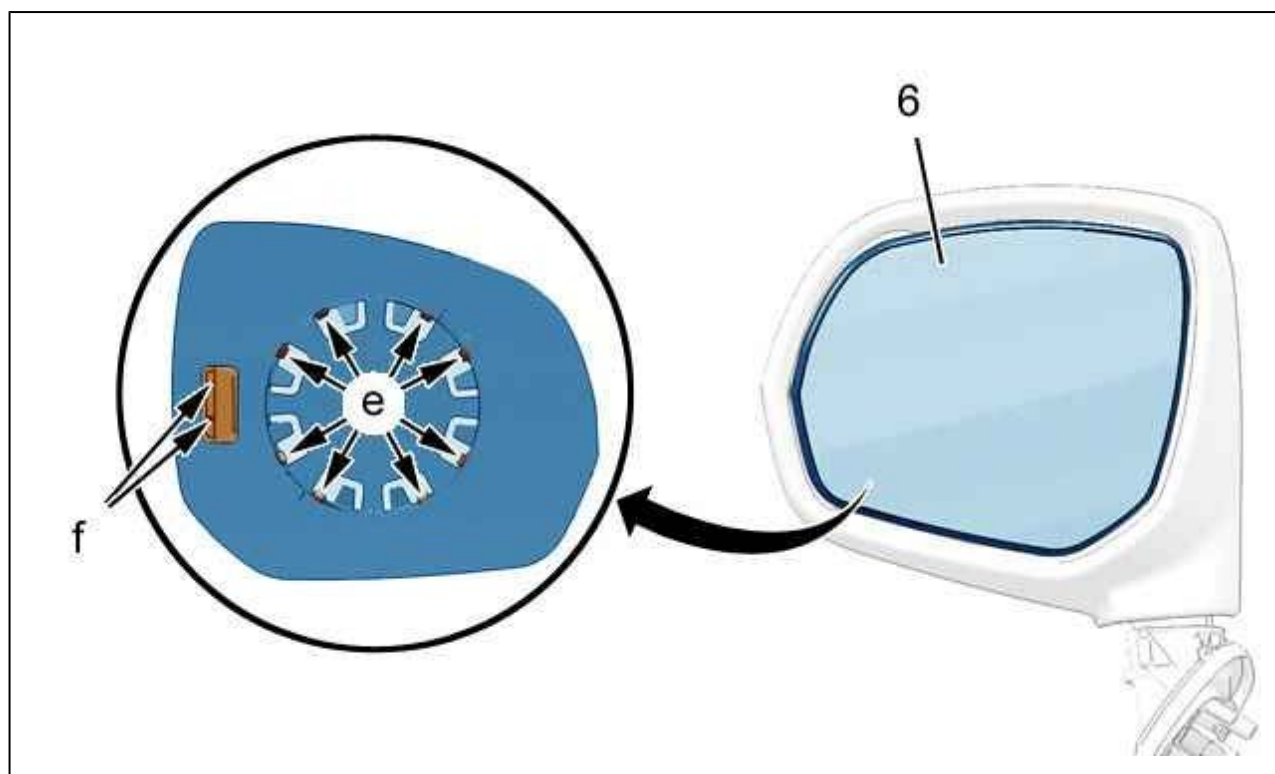

Рисунок : C4CP24UD

Отсоедините крепления наружного переднего корпуса (7) (в "g") ; С помощью приспособления [1].
Снимите наружный передний корпус (7).

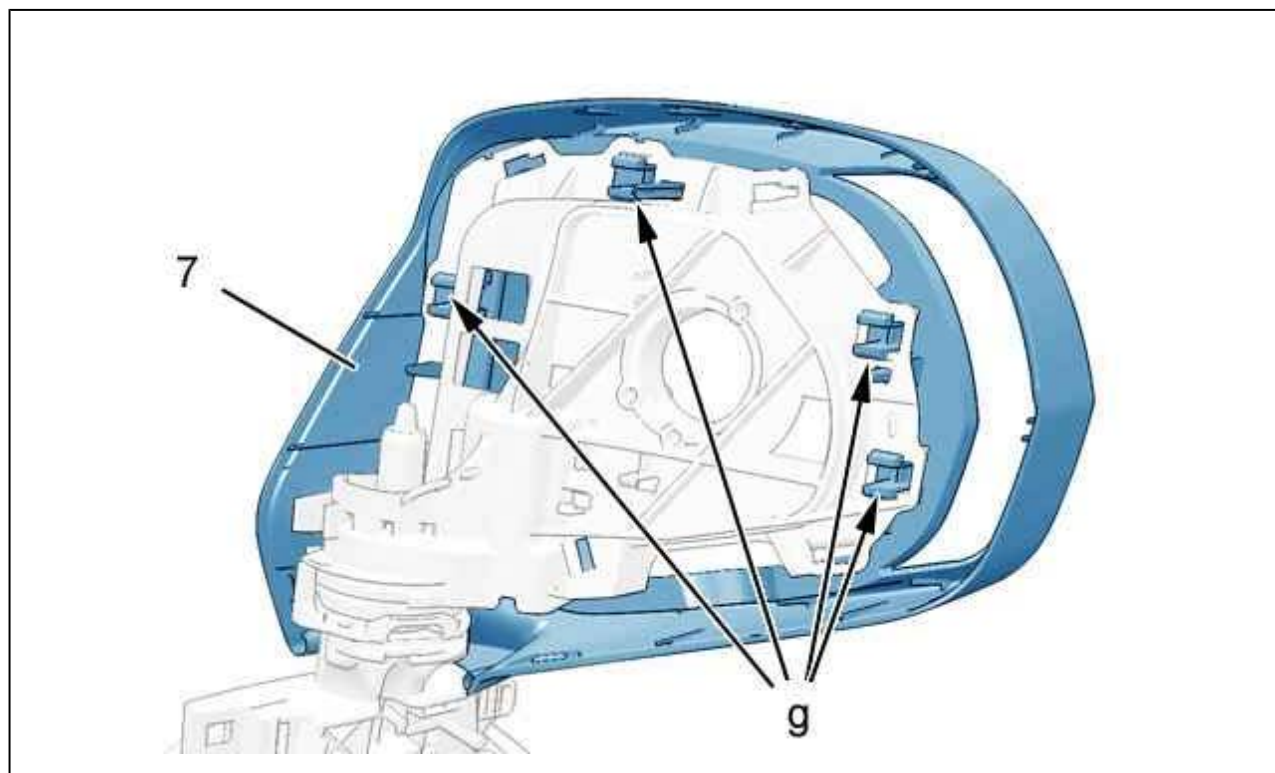

Рисунок : C4CP24VD

Освободите и снимите уплотнение основания (8).

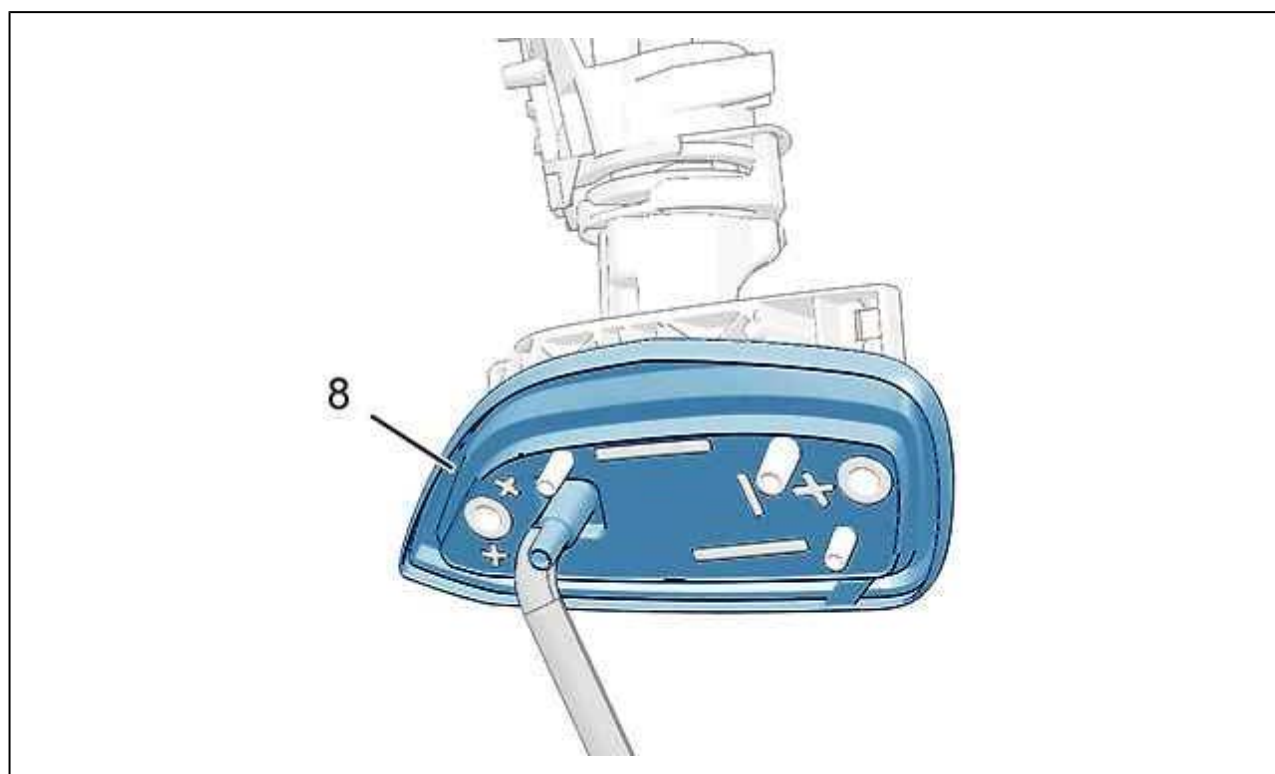

Рисунок : C4CP24WD

Отвернуть болты (9).
Освободите привод наружного зеркала заднего вида (10).

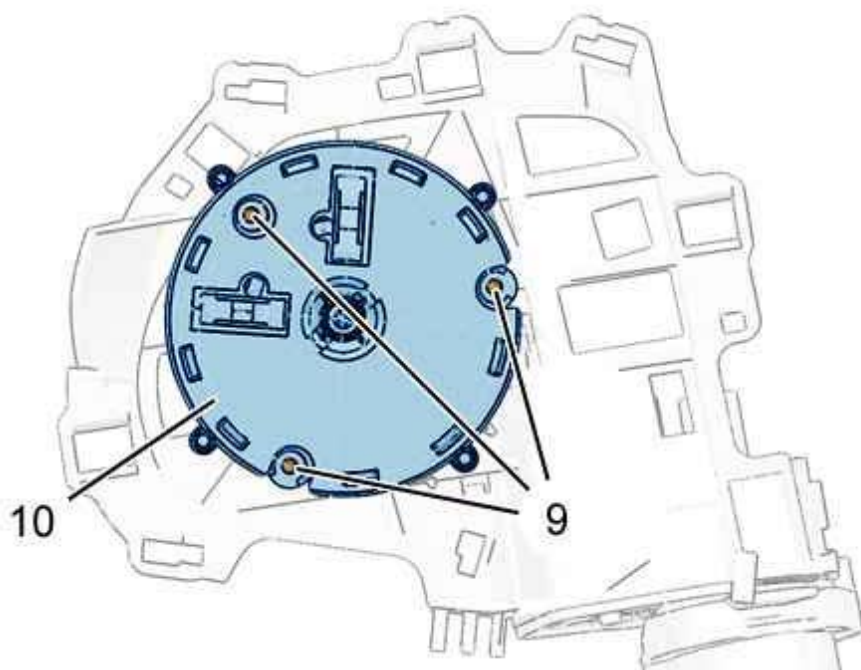

Рисунок : C4CP24XD

Отключите разъем "h", отсоединив лапки "j" крепления привода наружного зеркала заднего вида (10) ; С помощью маленькой отвертки (в зависимости от комплектации).
Снимите привод наружного зеркала заднего вида (10).

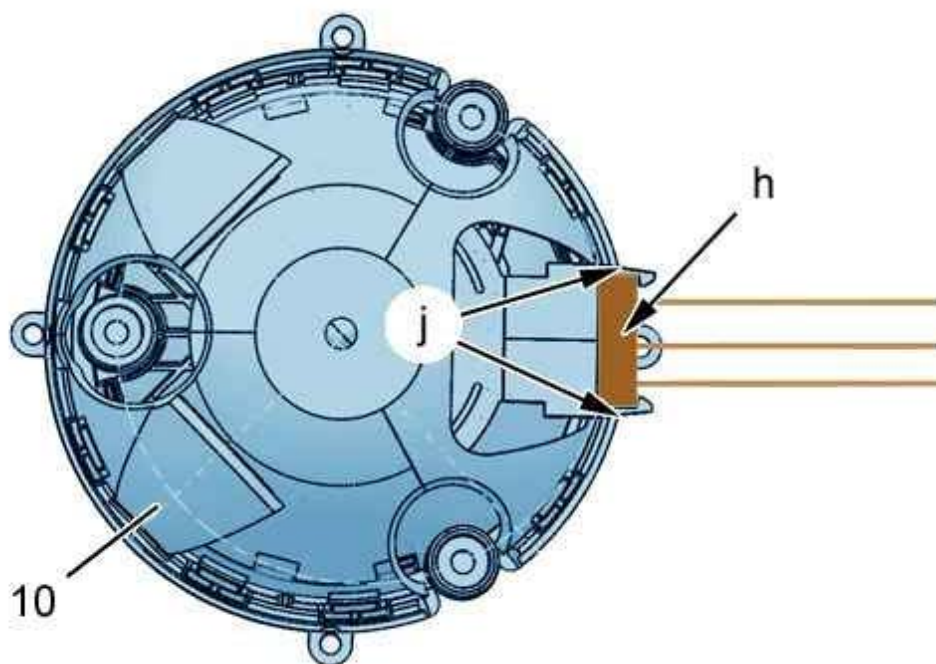

Рисунок : D4AP09TD

Освободите жгут проводов (11) каркаса наружного зеркала заднего вида.

ПРИМЕЧАНИЕ : Датчик наружной температуры расположен в наружном зеркале заднего вида (с правой стороны).

Обрежьте черные провода датчика наружной температуры (12) (в "k") (в зависимости от комплектации).

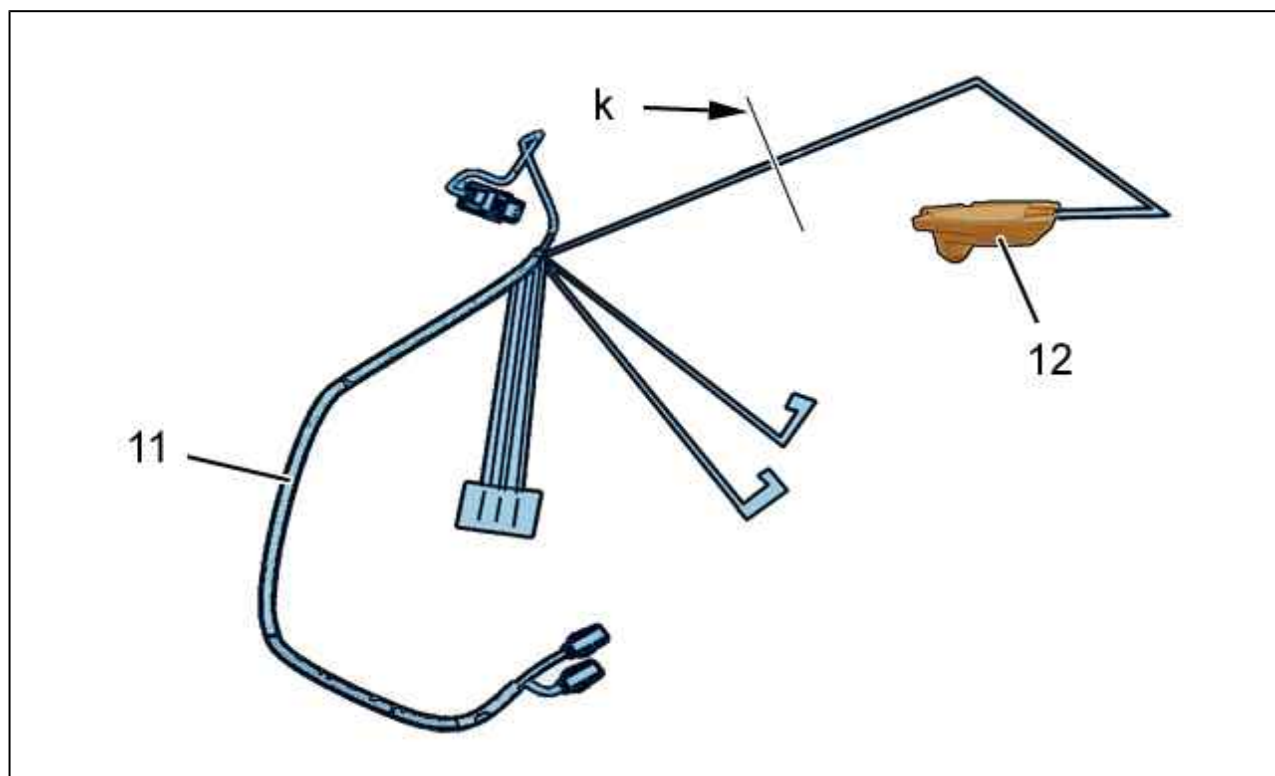
Снять датчик температуры наружного воздуха (12) (в зависимости от комплектации).

3. Сборка

Восстановите электрическое соединение с датчиком наружной температуры с помощью сварочных муфт (типа RAYCHEM), затем изолируйте провода с помощью термоусадочной оболочки (в зависимости от комплектации). Действовать в последовательности, обратной операциям по разборке.

Проверить работу электрооборудования наружного зеркала заднего вида (в зависимости от комплектации).

