

CITROEN XSARA

Picasso

Руководство пользователя



 **Надежное партнерство в сфере новых технологий**



Фирмы «СИТРОЕН» и «ТОТАЛЬ», являясь партнерами с 35-летним стажем, совместно создают двигатели и смазочные материалы, используя при этом самые совершенные и передовые технологии в данных областях.

 **Моторное масло как эталон качества**



Научно-исследовательские коллективы фирм «СИТРОЕН» и «ТОТАЛЬ» объединили свои усилия в процессе создания для своих клиентов наилучшего технологического сочетания двигателя и моторного масла как одного из главных преимуществ подобного партнерства.

Такое сотрудничество позволяет на постоянной основе обеспечивать всех владельцев автомобилей марки «СИТРОЕН» высококачественной продукцией, которая оптимально подходит по своим техническим параметрам к автомобилям данной марки, а также продлевает их срок службы.

Поэтому «СИТРОЕН» предпочитает в своих автомобилях использовать

ТОТАЛЬ – партнер «СИТРОЕН» – ВАШ ПАРТНЕР

Рекомендуем вам обязательно прочитать данное Руководство. Оно позволит вам увереннее себя чувствовать при эксплуатации вашего нового автомобиля «СИТРОЕН».

К вашим услугам сеть станций техобслуживания автомобилей марки «СИТРОЕН», в которой работают высококвалифицированные специалисты, готовые ответить на все ваши вопросы.

Желаем вам счастливого пути на автомобиле марки «СИТРОЕН».

Данное руководство является неотъемлемой частью вашего автомобиля.

Всегда держите его под рукой.

При перепродаже автомобиля передайте данное руководство новому владельцу.



Благодарим вас за покупку, вы сделали удачный выбор!

Прежде чем отправиться в путь, внимательно изучите данное руководство. В нем содержится информация по управлению автомобилем, данные о его оборудовании, а также важные рекомендации, которые следует неукоснительно соблюдать. Вы также ознакомитесь с правилами по обслуживанию и текущему уходу, которые гарантируют сохранность, надежную и безопасную эксплуатацию вашего нового автомобиля «СИТРОЕН».

Ваши поездки станут еще более приятными, если вы хорошо изучите свой автомобиль.

Данное руководство было разработано исходя из всей номенклатуры оборудования (серийного или опционного), а также технических характеристик, представленных в ходе разработки данного руководства.

Уровень оснащенности вашего автомобиля зависит от его версии, выбранных опций, а также от страны поставки автомобиля.

Некоторые виды оборудования, упомянутые в данном руководстве, могут появиться только в течение текущего года.

Тексты и рисунки даны без каких-либо обязательств.

Фирма «АВТОМОБИЛИ СИТРОЕН» оставляет за собой право вносить изменения в свои модели, а также в оборудование, не упоминая о них в настоящем руководстве.

ОГЛАВЛЕНИЕ



Раздел I
**Знакомство
с автомобилем**

Страница 3



Раздел V
Практические советы

Страница 97



Раздел II
**Управление
автомобилем**

Страница 53



Раздел VI
**Технические
характеристики**

Страница 119



Раздел III
**Элементы
комфорта**

Страница 67



**Алфавитный
указатель**

Страница 126



Раздел IV
**Техническое
обслуживание
автомобиля**

Страница 85



**Меры безопасности
при эксплуатации
автомобиля**

См. в конце руководства



Знакомство с автомобилем

Пульт дистанционного управления (ДУ)	4–5
Ключи	6–7
Открытие дверей, капота, крышки багажного отделения	8 ➡ 11
Заправка автомобиля топливом	12
Качество топлива	13
Передние сиденья	14
Регулировка рулевой колонки	15
Подушки безопасности	16
Ремни безопасности	17
Средства безопасности для перевозки детей	18–19
Варианты расположения задних сидений	20–21
Задние сиденья	22 ➡ 25
Задняя полка	26
Багажное отделение	27
Водительское место	28–29
Многофункциональный дисплей	30 ➡ 33
Световые индикаторы	34–35
Бортовой компьютер	36 ➡ 38
Индикатор техобслуживания	39
Одометр – Индикация сообщений на дисплее	40
Индикация сообщений на дисплее	41 ➡ 44
Подача сигналов	45 ➡ 47
Обзорность	48–49
Стеклоподъемники	50–51
Зеркала заднего вида	52

ПУЛЬТ ДИСТАНЦИОННОГО УПРАВЛЕНИЯ

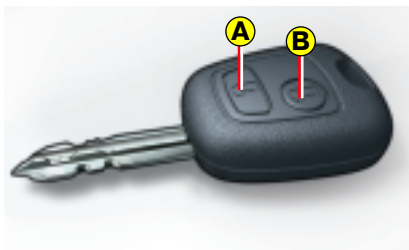

Пульт дистанционного управления (ДУ)

В конструкции пульта ДУ используется принцип высокочастотного излучения, преимуществами которого являются:

- отсутствие необходимости точно направлять пульт на место приема сигнала в автомобиле,
- возможность прохождения сигнала через заднюю часть автомобиля и багажное отделение,
- значительно большая длительность действия сигнала (несколько метров).

Примечание: Одновременное использование нескольких приборов, оборудованных высокочастотными излучателями (мобильные телефоны, домашняя сигнализация и др.) может вызвать кратковременные перебои в работе пульта ДУ.

В случае возникновения постоянных сбоев в работе пульта ДУ его следует перепрограммировать. Смотрите раздел «Замена элемента питания в пульте дистанционного управления».

Центральный замок

Пульт дистанционного управления позволяет заблокировать/разблокировать двери автомобиля и дверцу багажного отделения.

Блокировка замков осуществляется нажатием кнопки **A**, а их разблокирование – нажатием кнопки **B**.

Данные операции сопровождаются миганием указателей поворота.

– **При разблокировании** – указатели поворотов быстро мигают.

– **При блокировке** – указатели поворотов загораются примерно на две секунды.

Центральный замок не сработает, если одна из дверей автомобиля или дверца багажного отделения открыты или плохо закрыты.

При разблокировании замков в салоне автомобиля зажгутся плафоны освещения.

Функция «Локализация автомобиля» при его постановке на стоянку

Для постановки автомобиля на стоянку нажмите на кнопку **A** на пульте ДУ, при этом загорятся плафоны внутреннего освещения салона, а указатели поворотов несколько секунд будут мигать (двери автомобиля блокируются).

Примечание. Радиус действия функции «Локализация автомобиля» при его постановке на стоянку с пульта ДУ намного превышает радиус действия системы разблокирования центрального замка.

Пульт ДУ не сможет выполнять свои функции, за исключением процедуры повторной инициализации, пока ключ находится в замке зажигания в положении «включено противоугонное устройство» даже при выключенном зажигании.

Внимание. Будьте осторожны, так как случайно нажав в кармане на кнопку пульта ДУ, вы можете непроизвольно разблокировать двери вашего автомобиля.

Тем не менее, если ни одна из дверей не будет открыта в течение 30 секунд после разблокирования, то все двери автомобиля и дверца багажного отделения снова автоматически заблокируются.



Примечание: В целях безопасности, если после выключения зажигания вы оставили ключ в замке зажигания, при открывании водительской двери раздастся звуковой сигнал.

Выход из строя элемента питания пульта ДУ

Информация о выходе из строя элемента питания пульта появляется в виде сообщения на многофункциональном дисплее и сопровождается звуковым сигналом.

Замена элемента питания в пульте дистанционного управления

Для замены элемента питания откройте корпус пульта ДУ.

Элемент питания: CR 1620 напряжением 3 В.

После замены элемента питания необходимо провести **повторную инициализацию** пульта ДУ. Для этого следует включить зажигание, а затем нажать на одну из кнопок пульта ДУ.



Меры предосторожности по предотвращению угона автомобиля

Прежде чем покинуть автомобиль:

- Закройте все стекла дверей, не оставляя на виду какие-либо предметы внутри салона автомобиля.
- Выньте ключ из замка зажигания, заблокируйте все двери и рулевое колесо.

Внимательно перепишите на специально предназначенную для этого карточку номера ключей, пульта ДУ и автомагнитолы. Храните ее в надежном месте.

Не выбрасывайте использованные элементы питания, они отравляют окружающую среду. Собирайте их и относите на СТО «СИТРОЕН» либо в пункты приема отработанных элементов питания (в магазинах фототоваров и т. п.).

КЛЮЧИ



Примечание. Ключ позволяет отключить подушку безопасности на месте переднего пассажира (см. раздел «Подушки безопасности»).

Ключ со встроенным электронным иммобилайзером

Ключ позволяет заблокировать все замки дверей вашего автомобиля и запустить двигатель.

Управление центральным замком при помощи ключа

При запирании или отпирании водительской двери с помощью ключа можно заблокировать или разблокировать двери автомобиля и крышку багажного отделения.

Центральный замок не сработает, если одна из дверей открыта или плохо закрыта.

Примечание: При блокировке замков дверей погаснут плафоны освещения салона автомобиля, а также начнет мигать светодиод на клавише включения аварийной сигнализации.

В случае если светодиод не загорится в течение 10 секунд, следует обратиться на СТО «СИТРОЕН».

При разблокировании замков дверей в салоне автомобиля зажгутся плафоны освещения.

ЭЛЕКТРОННЫЙ ИММОБИЛАЙЗЕР, встроенный в ключ, блокирует систему подачи топлива в двигатель.

Система автоматически включается после того, как ключ вынут из замка зажигания.

Все ключи оснащены электронным иммобилайзером.

Запустить двигатель вашего автомобиля можно только с помощью ваших ключей.

Вставьте ваш ключ в замок зажигания.

После включения зажигания между ключом и электронным иммобилайзером устанавливается диалоговая связь.

Автомобиль не заведется, если не произойдет идентификация ключа.



Плавкий предохранитель
(находится под панелью приборов)

F 16

Номер ключа в виде штрих-кода нанесен на прикрепленную к нему карточку. В случае утери ключа или пульта ДУ для получения новых взамен утерянных следует обратиться на СТО «СИТРОЕН».

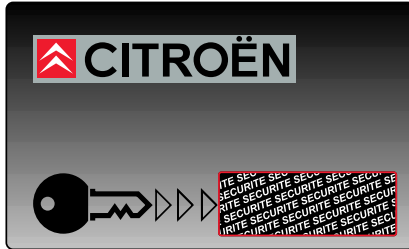

Кодовая карточка

При покупке автомобиля вам выдается секретная кодовая карточка.

На этой карточке имеется зашифрованный код доступа, позволяющий представителю СТО «СИТРОЕН» проводить техобслуживание электронного иммобилайзера.

Следите за тем, чтобы не поцарапать или не повредить секретную зону кодовой карточки, именно ее сохранность является гарантией бесперебойной работы электронного иммобилайзера.

Потеря карточки не гарантирует в дальнейшем полной сохранности вашей противоугонной системы.

При перепродаже автомобиля кодовую карточку следует передать новому владельцу.

Храните кодовую карточку в надежном месте.

Никогда не оставляйте ее в автомобиле.

Рекомендация

Кодовую карточку с индивидуальным кодом противоугонного устройства следует хранить в надежном месте (ни в коем случае не в автомобиле).

В случае утери ключа или пульта ДУ, только на СТО «СИТРОЕН» вам с помощью кода могут подобрать и выдать новый ключ или пульт ДУ взамен утерянных.

По поводу всех изменений, связанных с ключами (изготовление дубликатов, замена или уничтожение), следует в обязательном порядке обращаться на СТО «СИТРОЕН», имея при себе секретную кодовую карточку и все ключи, имеющиеся в вашем распоряжении.

Внимание!

Ни в коем случае не следует вносить изменения в электросхему электронного иммобилайзера. Это может привести к тому, что дальнейший запуск двигателя станет невозможен.

В случае утери секретной кодовой карточки необходимо обратиться за помощью на СТО «СИТРОЕН».

ОТКРЫВАНИЕ ДВЕРЕЙ, КАПОТА, БАГАЖНОГО ОТДЕЛЕНИЯ



Открывание дверей снаружи

Для того чтобы открыть дверь, **полностью** вставьте ключ в замочную скважину и поверните его, или разблокируйте замок при помощи пульта ДУ.

Примечание. В открытом состоянии двери автомобиля могут быть зафиксированы в трех положениях.

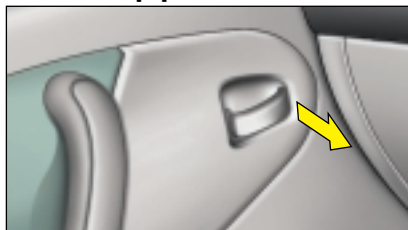

Открывание дверей изнутри

Для того чтобы открыть дверь, потяните ручку на себя.



Система безопасности для перевозки детей

Система не позволяет открыть задние двери автомобиля изнутри.

Данное устройство работает независимо от центрального электрического замка.

Для включения системы следует ввести в отверстие ключ и повернуть его.

Примечание. При включении зажигания на дисплее комбинации приборов загораются соответствующие индикаторы:



Система безопасности для перевозки детей отключена или включена только на одной из задних дверей.



Система безопасности для перевозки детей включена на обеих дверях.

ОТКРЫВАНИЕ ДВЕРЕЙ, КАПОТА, БАГАЖНОГО ОТДЕЛЕНИЯ

Блокировка дверей изнутри

Если все двери автомобиля плотно закрыты, вы можете заблокировать или разблокировать закрытые двери посредством электрического центрального замка, нажав на клавишу **A**.

Для отмены функции блокировки дверей:

– Нажмите на клавишу **A**.

Изнутри двери автомобиля **всегда** можно открыть вручную.

Примечание. При включении зажигания на дисплее комбинации приборов загорается индикатор, указывающий на то, что двери автомобиля и крышка багажного отделения заблокированы.



Двери разблокированы.



Двери заблокированы.

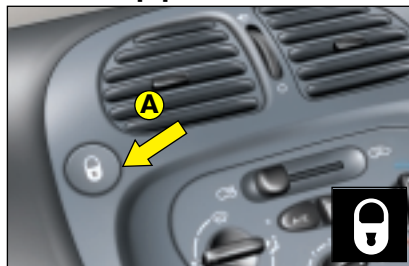

Система защиты от краж

Как только скорость автомобиля достигнет 10 км/ч, его двери и дверца багажного отделения автоматически блокируются.

Включение функции

Нажмите и удерживайте клавишу управления центральным электрическим замком до тех пор, пока на многофункциональном дисплее не появится соответствующее сообщение, сопровождаемое коротким звуковым сигналом.

Отключение функции

Нажмите и удерживайте клавишу управления центральным электрическим замком до тех пор, пока не раздастся короткий звуковой сигнал.

Разблокирование дверей или дверцы багажного отделения происходит также при открывании одной из дверей автомобиля или посредством нажатия на клавишу управления центральным замком.

Примечание. Световой индикатор, расположенный на клавише включения огней аварийной остановки, будет мигать, если двери автомобиля и багажное отделение заблокированы при помощи пульта ДУ или заперты на ключ.

ВНИМАНИЕ!

Если вы решили ехать на автомобиле с заблокированными дверями, помните, что в случае аварии спасательным службам будет сложнее проникнуть в салон автомобиля.

ОТКРЫВАНИЕ ДВЕРЕЙ, КАПОТА, БАГАЖНОГО ОТДЕЛЕНИЯ

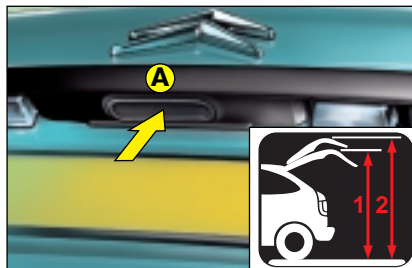

Дверца багажного отделения

Открытие дверцы багажного отделения вручную

Приподнимите вверх планку **A**, расположенную между фонарями освещения номерного знака.

В открытом состоянии крышка багажного отделения может фиксироваться в двух положениях.

Открыть и зафиксировать крышку багажного отделения в первом положении можно на крытой автостоянке, где пространство ограничено по высоте.

Автоматическое запирание дверцы багажного отделения (при движении автомобиля)

Как только скорость автомобиля достигнет 10 км/ч, дверца багажного отделения автоматически заблокируется.

Примечание. Дверцу багажного отделения можно разблокировать, открыв одну из дверей автомобиля.

При ударе происходит автоматическое разблокирование крышки багажного отделения, в этом случае ее можно открыть снаружи.

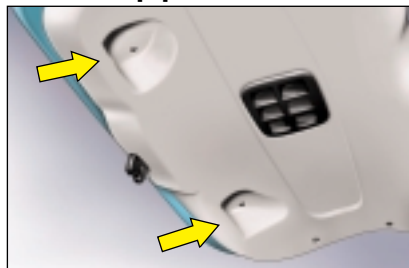

Закрывание багажного отделения

При помощи специальной рукоятки, расположенной на внутренней обивке багажного отделения, опустите дверцу вниз. Опустив дверцу, нажмите на нее.

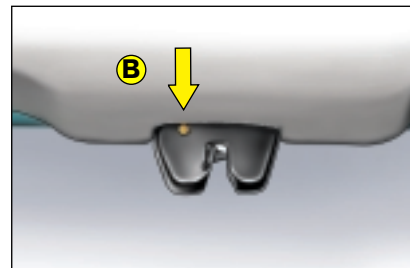

Аварийное разблокирование дверцы багажного отделения

В случае неисправности системы разблокирования багажного отделения замок можно открыть изнутри багажника:

- введите в отверстие **B** замка какое-либо приспособление типа отвертки;
- с его помощью откройте багажное отделение.

ОТКРЫВАНИЕ ДВЕРЕЙ, КАПОТА, БАГАЖНОГО ОТДЕЛЕНИЯ

11

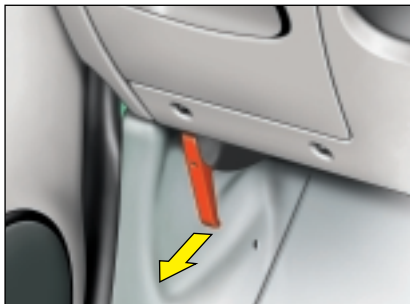

Открытие капота

Для того чтобы открыть капот, потяните на себя рычаг, расположенный под панелью приборов.



Пользуясь рычагом **A**, расположенным под краем капота по центру, поднимите капот. Установите подпорку, как показано на рисунке.

Убедитесь, что подпорка надежно зафиксирована. Для ее установки существует два положения.

Чтобы закрыть капот

Уберите подпорку, установив ее обратно в место для укладки **B** и нажав на нее.

Опуская капот, немного не доводите до конца и дайте ему захлопнуться самостоятельно.



Убедитесь в том, что капот надежно закрыт.

ЗАПРАВКА АВТОМОБИЛЯ ТОПЛИВОМ

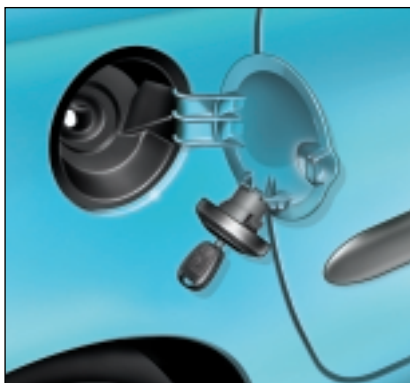
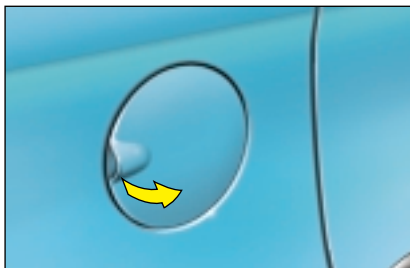

Во время заправки автомобиля топливом пробку топливного бака установите на специальный держатель, расположенный с внутренней стороны лючка.

Для того чтобы открыть лючок заправочной горловины топливного бака, воспользуйтесь выемкой, специально сделанной для этого. На лючке имеется наклейка (см. раздел «Качество топлива»).

Пробка топливного бака с замком

Чтобы открыть или закрыть пробку топливного бака, поверните ключ на четверть оборота.

Для бензиновых двигателей с каталитическим нейтрализатором следует в обязательном порядке использовать только неэтилированный бензин.

Горловина топливного бака в таких моделях имеет меньший диаметр, что позволяет заливать в него на заправочных станциях только неэтилированный бензин (для чего предусмотрено оборудование с более узким наконечником заправочного пистолета).

При заправке полного бака не следует нажимать на рычаг заправочного пистолета после третьего отключения, в противном случае это может послужить причиной возникновения неполадок в вашем автомобиле.

Емкость топливного бака:

- примерно 55 л (в моделях с бензиновыми двигателями);
- примерно 60 л (в моделях с дизельными двигателями).

ВНИМАНИЕ!

Если в топливный бак вашего автомобиля было заправлено топливо, не соответствующее типу двигателя вашего автомобиля, его необходимо слить, и только после этого можно запускать двигатель.

Этикетка, наклеенная с внутренней стороны лючка топливного бака, укажет вам марку топлива, соответствующую типу двигателя вашего автомобиля.



НЕЭТИЛИРОВАННЫЙ БЕНЗИН

DIESEL

ДИЗЕЛЬНОЕ ТОПЛИВО

Бензиновые двигатели сконструированы таким образом, что могут работать на бензине марки А-95, тем не менее, чтобы поездки на автомобиле с бензиновым двигателем доставляли вам большее удовольствие, мы рекомендуем вам использовать бензин марки А-98.

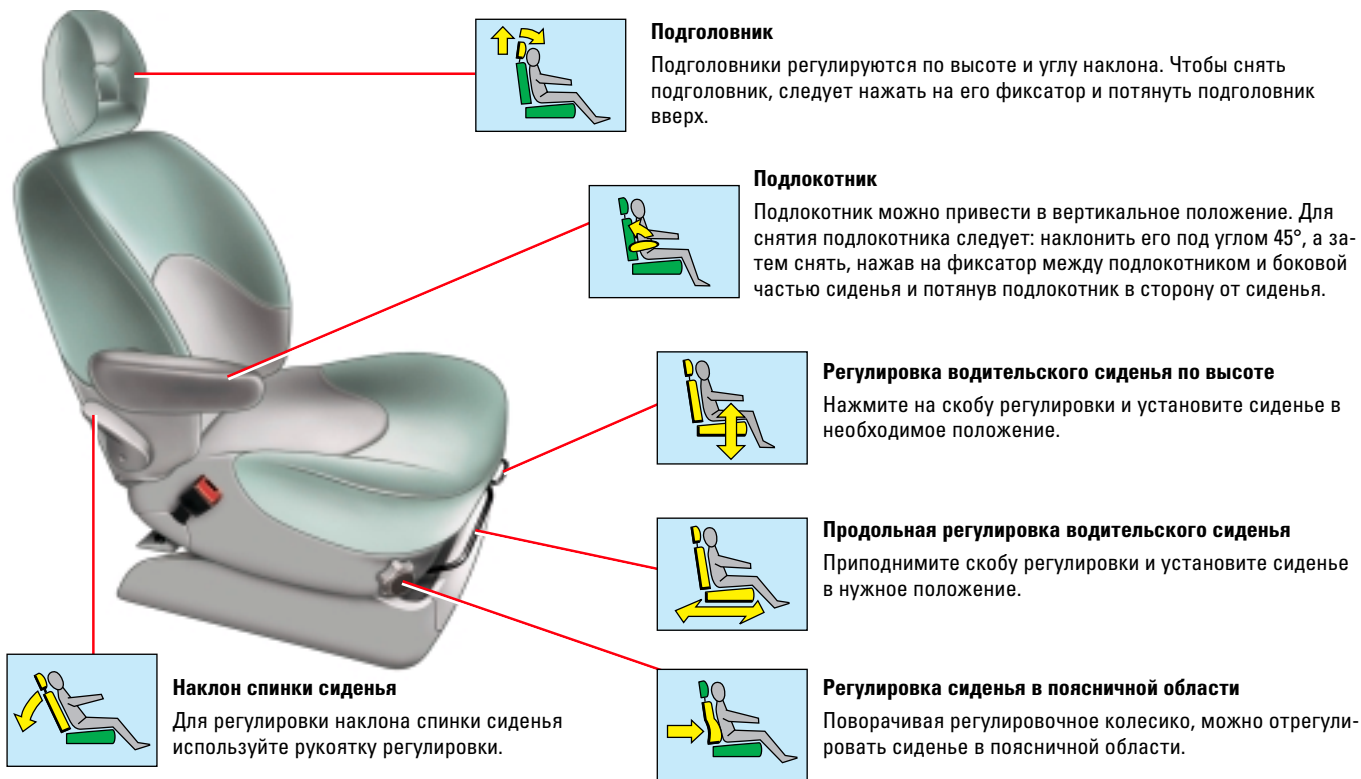

Подголовник

Подголовники регулируются по высоте и углу наклона. Чтобы снять подголовник, следует нажать на его фиксатор и потянуть подголовник вверх.

Подлокотник

Подлокотник можно привести в вертикальное положение. Для снятия подлокотника следует: наклонить его под углом 45°, а затем снять, нажав на фиксатор между подлокотником и боковой частью сиденья и потянув подлокотник в сторону от сиденья.

Регулировка водительского сиденья по высоте

Нажмите на скобу регулировки и установите сиденье в необходимое положение.

Продольная регулировка водительского сиденья

Приподнимите скобу регулировки и установите сиденье в нужное положение.

Наклон спинки сиденья

Для регулировки наклона спинки сиденья используйте рукоятку регулировки.

Регулировка сиденья в поясничной области

Поворачивая регулировочное колесико, можно отрегулировать сиденье в поясничной области.

Система подогрева сидений



Система подогрева сидений может быть включена отдельно для каждого из сидений.

Для включения системы подогрева сидений используйте соответствующие клавиши, расположенные на панели приборов. Температура подогрева сидений регулируется автоматически.

Система подогрева сидений функционирует только при работающем двигателе.

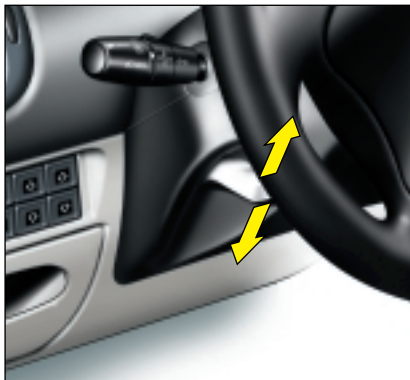

Рулевая колонка регулируется по высоте.

Операция выполняется после полной остановки автомобиля, но сначала следует отрегулировать положение водительского сиденья, выбрав наиболее приемлемый для вас вариант.

См. раздел «Водительское место».

Разблокируйте рулевую колонку, сдвинув вперед рычаг регулировки.

Отрегулируйте высоту рулевого колеса, а затем заблокируйте его, потянув на себя до отказа рычаг регулировки.

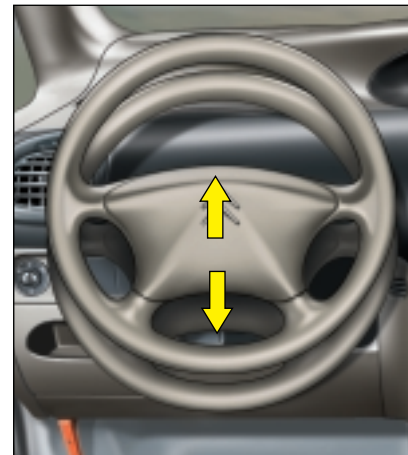

ВНИМАНИЕ!

В целях безопасности не рекомендуется выполнять операции по регулировке рулевой колонки и ремней безопасности во время движения автомобиля.

ПОДУШКИ БЕЗОПАСНОСТИ



Подушку безопасности переднего пассажира можно отключить.

Примечание. При движении автомобиля следует обязательно пристегиваться ремнями безопасности.

Если на переднем сиденье находится пассажир ни в коем случае не отключайте его фронтальную подушку безопасности (кроме случаев, когда на переднем сиденье перевозится ребенок в специальном кресле «спиной по ходу движения»).

Отключение фронтальной подушки безопасности переднего пассажира

Для того чтобы установить на переднее пассажирское сиденье детское кресло спиной по ходу движения, необходимо отключить подушку безопасности переднего пассажира.

Для этого следует:

- При выключенном зажигании установить ключ в отверстие **A**.
- Повернуть ключ в положение **OFF (выключено)**, теперь подушка безопасности переднего пассажира отключена.
- При включении зажигания на комбинации приборов загорится индикатор отключения фронтальной подушки безопасности переднего пассажира.

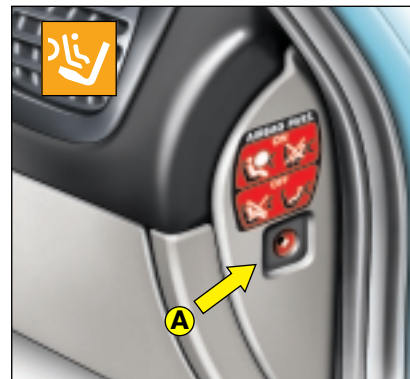

Для того чтобы привести фронтальную подушку безопасности переднего пассажира в рабочее состояние

Не забудьте вновь включить фронтальную подушку безопасности переднего пассажира. Для этого следует:

- При выключенном зажигании вставить ключ в отверстие **A** и перевести его в положение **ON (включено)**, снова включив, таким образом, подушку безопасности.

После включения зажигания на комбинации приборов на несколько секунд загорится индикатор подушки безопасности.

При установке на переднее пассажирское сиденье детского кресла для перевозки ребенка «спиной по ходу движения» следует в обязательном порядке отключить фронтальную подушку безопасности переднего пассажира. В противном случае при срабатывании подушки безопасности ребенок рискует получить тяжелую или даже смертельную травму.

Ремни безопасности задних сидений

Задние сиденья вашего автомобиля оборудованы трехточечными ремнями безопасности с инерционной катушкой.

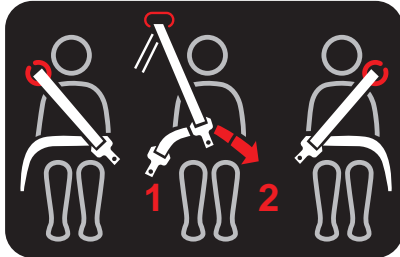

На спинке переднего сиденья имеется наклейка, напоминающая пассажирам схему пристегивания ремнями безопасности на задних сиденьях.

Боковое место на заднем сидении

Протяните ремень безопасности через направляющую, расположенную в верхней части спинки сиденья, и защелкните пряжку ремня в замке.

Место укладки пряжки ремня безопасности

Пряжку ремня закрепите на крючке, который находится на обивке задней боковой стойки.

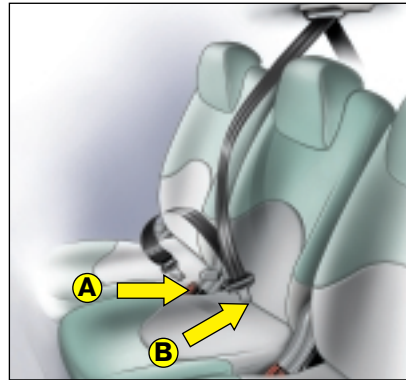

Центральное место на заднем сиденье

Как правильно пристегнуть ремень безопасности

Убедитесь, что ремень проходит через кольцо направляющей, расположенное в верхней части спинки центрального сиденья.

Взявшись за пряжку **A**, вытяните ремень и защелкните его пряжку в замке (черного цвета).

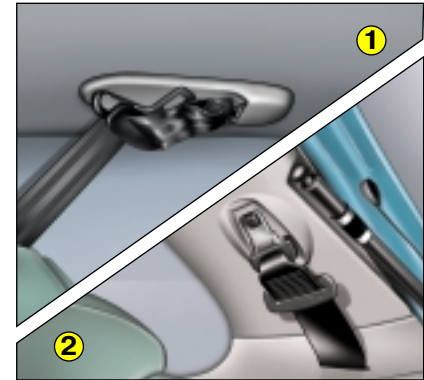

Потянув за скользящую пряжку **B**, вытяните ремень на себя, проверив, не перекрутился ли он, и защелкните пряжку в замке красного цвета.

Проверьте, надежно ли пристегнут ремень, потянув за него.

Место укладки пряжек ремней безопасности

- 1 На потолке салона.
- 2 На задней правой стойке.

Проверьте, правильно ли и надежно вы пристегнули ремни безопасности.

СРЕДСТВА БЕЗОПАСНОСТИ ДЛЯ ПЕРЕВОЗКИ ДЕТЕЙ

ВАРИАНТЫ УСТАНОВКИ ДЕТСКИХ КРЕСЕЛ, КРЕПЯЩИХСЯ ПРИ ПОМОЩИ РЕМНЯ БЕЗОПАСНОСТИ

Согласно директиве 2000/3, в данной таблице указывается, на каких местах вашего автомобиля можно установить детское кресло, крепящееся при помощи ремня безопасности и относящееся к универсальной группе для одной или нескольких весовых категорий.

Для обеспечения наиболее эффективной и безопасной установки детского кресла для вашего ребенка рекомендуется обратиться к разделу «Меры безопасности при эксплуатации», главе «Средства безопасности для перевозки детей» в конце данного руководства.

Пассажирское место	Регламентированные весовые категории			
	менее 13 кг (группы 0 и 0+)	9-18 кг (группа 1)	15-25 кг (группа 2)	22-36 кг (группа 3)
Сиденье переднего пассажира (1)	U (2)	U	U	U
Заднее сиденье Боковые места	U KIDDY Isofix «спиной по ходу движения» со стандарт- ными креплениями в автомобиле	U KIDDY Isofix «лицом по ходу движения» со стандартными креплениями в автомобиле	U	U
Заднее сиденье Центральное место	U KIDDY Isofix «спиной по ходу движения» со стандарт- ными креплениями в автомобиле	U KIDDY Isofix «лицом по ходу движения» со стандартными креплениями в автомобиле	U	U

(1) Прежде чем устанавливать детское кресло для вашего ребенка на переднее пассажирское сиденье, рекомендуется обратиться к главе «Средства безопасности для перевозки детей», к параграфу «Правила перевозки детей на переднем пассажирском сидении» в конце данного руководства.

(2) Ни в коем случае не устанавливайте детское кресло для перевозки ребенка на сиденье переднего пассажира, не отключив фронтальную подушку безопасности, так как в случае дорожно-транспортного происшествия при срабатывании фронтальной подушки безопасности ребенок может получить тяжелые травмы с возможным летальным исходом.

U: Место в автомобиле, приспособленное для установки универсального детского кресла «спиной по ходу движения» или «лицом по ходу движения».

Детские кресла, рекомендованные к использованию производителем автомобилей:

L1: BRITAX Babysure	E1 10344117	Универсальное (от грудных детей до 13 кг)
L2: ROMER Prince	E1 03301058	Универсальное (от 9 до 18 кг)
L3: ROMER Vario	E1 03301120	Универсальное (от 15 до 25 кг)
L4: RECARO Start	E1 03301108	Универсальное (от 15 до 36 кг)
L5: KLIPPAN Optima	E1 7030007	Универсальное (от 15 до 36 кг)

Детские кресла с системой креплений ISOFIX

Приспособления для креплений ISOFIX и система креплений при помощи фиксаторов ISOFIX

Задние боковые сиденья вашего автомобиля оборудованы приспособлениями для креплений ISOFIX. Это два кольца, расположенные между спинкой и подушкой заднего сиденья на расстоянии примерно 28 см друг от друга.

Детские кресла ISOFIX оборудованы двумя замками, которые легко соединяются с вышеуказанными кольцами. Данная система креплений предусмотрена для детей весом до 22 кг.

При неправильной установке детского кресла в автомобиле меры защиты ребенка при дорожно-транспортном происшествии теряют свою эффективность. Система ISOFIX позволит вам ограничить подобный риск и обеспечит надежную, прочную и быструю установку детского кресла в вашем автомобиле.

Модель детского кресла с креплениями типа ISOFIX **KIDDY Isofix** (1) предназначена для использования в автомобилях марки «СИТРОЕН» и продается в розничной сети фирмы.

Кресло можно устанавливать в положение «спиной по ходу движения» для детей весом до 13 кг (включая новорожденных) и в положении «лицом по ходу движения» – для детей весом от 9 до 18 кг.

Следует неукоснительно соблюдать указания по установке детского кресла, помещенные изготовителем детского кресла в инструкции по его установке.

Рекомендации по установке детского кресла KIDDY ISOFIX:

Перед установкой в вашем автомобиле детского кресла с системой креплений ISOFIX следует убедиться в том, что никакие посторонние предметы не мешают этому.

Защелкните направляющие креплений ISOFIX, установив их в места креплений в вашем автомобиле и обеспечив быстрый и удобный доступ к детскому креслу.

- Если детское кресло **KIDDY Isofix** устанавливается на боковое место позади водительского сиденья:
 - Сначала следует отрегулировать водительское сиденье, выпрямив его спинку и установив его в промежуточное продольное положение независимо от того, какой тип кресла **KIDDY Isofix** устанавливается – «спиной по ходу движения» или «лицом по ходу движения».
- Если детское кресло **KIDDY Isofix** устанавливается на боковом месте заднего сиденья позади переднего пассажирского сиденья:
 - Если на переднем пассажирском сиденье никого нет, или на нем установлено детское кресло «лицом по ходу движения», отрегулируйте его, установив спинку вертикально, а само сиденье – в промежуточное продольное положение.
 - Если на переднем пассажирском сиденье установлено детское кресло «спиной по ходу движения», отрегулируйте его положение, установив спинку вертикально и максимально выдвинув вперед само сиденье.

Детское кресло KIDDY ISOFIX можно также устанавливать в автомобиле, не оборудованном системой креплений ISOFIX. В этом случае детское кресло («спиной или лицом по ходу движения») следует в обязательном порядке пристегнуть к сиденью при помощи трехточечных ремней безопасности.

(1) В автомобиле, оборудованном системой креплений типа ISOFIX, можно устанавливать только детские кресла с системой креплений ISOFIX, предназначенные для установки именно в вашем автомобиле. Такие кресла продаются в розничной торговой сети производителя вашего автомобиля.

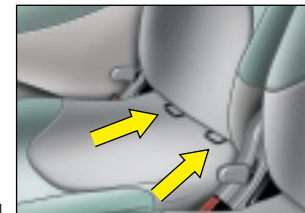

ВАРИАНТЫ РАСПОЛОЖЕНИЯ ЗАДНИХ СИДЕНИЙ

Для наиболее эффективного использования пространства в салоне автомобиля задние сиденья установлены независимо друг от друга и их расположение может варьироваться (см. раздел «Задние сиденья»).

- Центральные сиденья – сдвижные.
- Спинки задних сидений складываются на уровне подушек сидений.



5 мест



5 мест

Центральное сиденье выдвинуто вперед.



4 места

Сложенная спинка центрального сиденья образует подлокотники и столик для пассажиров, сидящих на задних боковых сиденьях.

Примеры вариантов расположения сидений в салоне, в которых сочетаются практичность и комфорт.

ВАРИАНТЫ РАСПОЛОЖЕНИЯ ЗАДНИХ СИДЕНИЙ

21

- Задние сиденья можно сложить к спинкам передних сидений.
- Задние сиденья можно снять совсем.



3 места

Два задних сиденья сложены к спинкам передних сидений.



2 места

Три задних сиденья сложены к спинкам передних сидений.



2 места

Сняты все три задних сиденья.

Варианты расположения сидений в салоне, сочетающие практичность и комфорт.

ЗАДНИЕ СИДЕНЬЯ

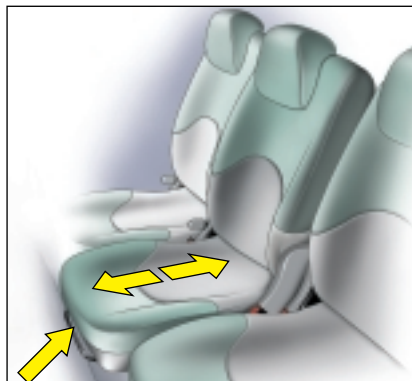

Задние сдвижные сиденья

Продольная регулировка

Приподнимите скобу регулировки и сдвиньте сиденье, установив его в нужное вам положение.

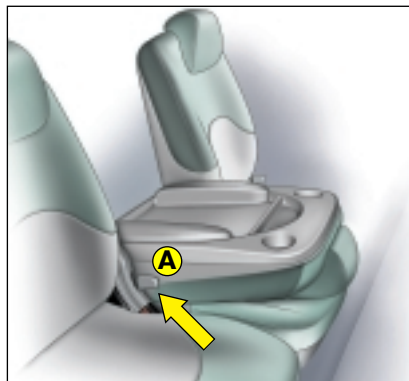

Центральное заднее сиденье в сложенном виде служит столиком и подлокотниками

Чтобы сложить сиденье, потяните за рукоятку **A**, опустив спинку на подушку сиденья.

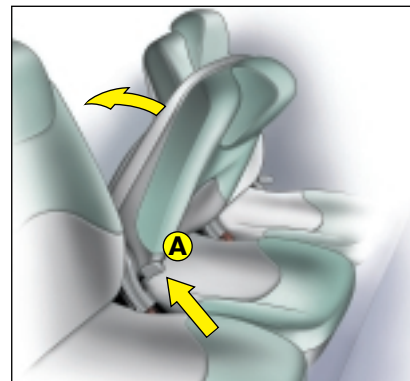

Возврат спинки центрального заднего сиденья в вертикальное положение

При необходимости возврата спинки сиденья в вертикальное положение, разблокируйте ее, потянув за рукоятку **A**. После этого убедитесь, что спинка надежно зафиксирована в вертикальном положении.

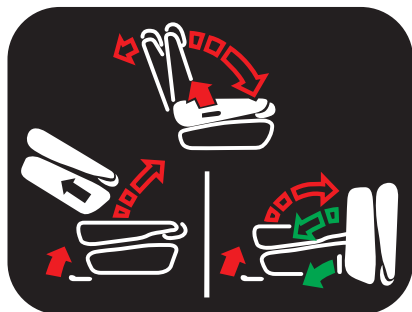

Ни в коем случае не кладите на столик твердые или тяжелые предметы.

В случае дорожно-транспортного происшествия или экстренного торможения они могут стать причиной серьезных травм.

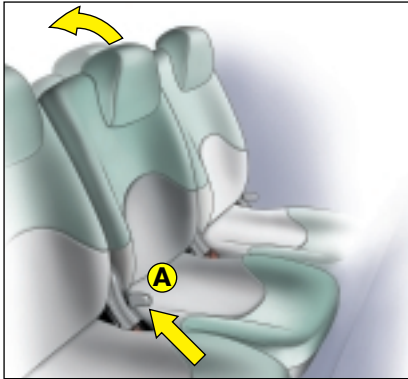

Угол наклона спинки сиденья

При помощи рукоятки А отрегулируйте угол наклона спинки сиденья.

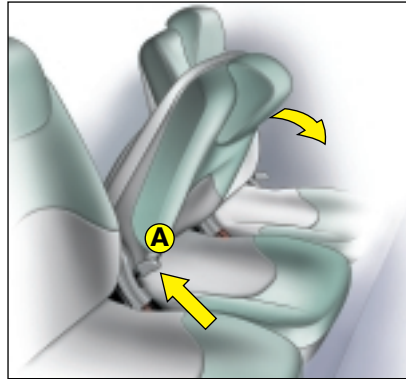

Складывание спинки сиденья

Сложите спинку на подушку сиденья, потянув за рукоятку А.

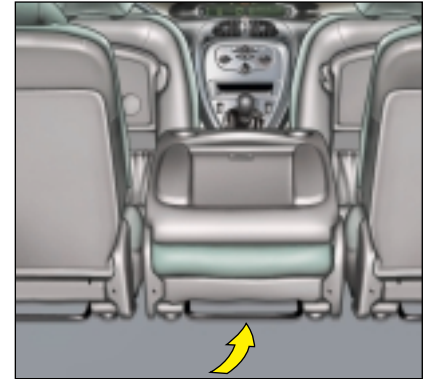

Складывание сиденья полностью

Сложив спинку на подушку сиденья, приподнимите скобу, находящуюся сзади сиденья, для того чтобы разблокировать задние точки фиксации, и переверните сложенное сиденье вперед, защелкнув его в таком положении.

Примечание. Центральное сиденье можно сложить полностью только тогда, когда оно отодвинуто в крайнее заднее положение.

Прежде чем проводить какие-либо действия с сиденьями, во избежание повреждения или зажатия ремня безопасности высвободите его из направляющей и уложите в специально предназначенное для него место.

ЗАДНИЕ СИДЕНЬЯ

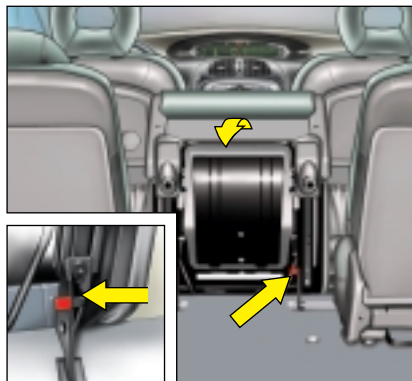

Раскладывание сиденья

Нажмите на красный рычажок.

Разложите сиденье и заблокируйте его в точках фиксации.

Потянув за ручьятку, поднимите спинку сиденья.

Убедитесь в том, что сиденье надежно зафиксировано в этом положении.

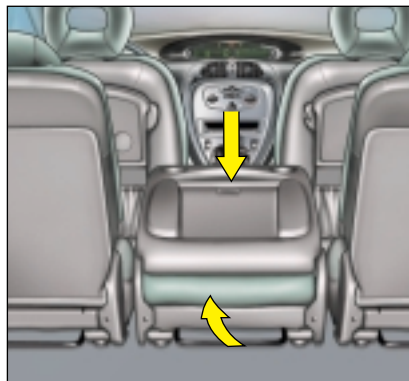

Снятие сиденья

Снимите подголовник.

Сложив спинку на подушку сиденья, нажмите на ее край, зафиксировав в этом положении. Приподнимите скобу регулировки, расположенную под сиденьем, чтобы разблокировать задние точки фиксации.

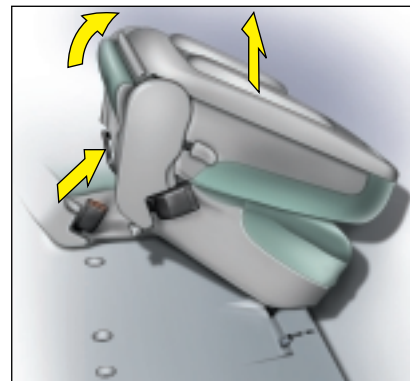

Переверните вперед полностью сложенное сиденье, наклоненное под углом 45°.

Для того чтобы снять сиденье, приподнимите его.

Убедитесь в том, что отверстия в местах фиксации ничем не закрыты и ничто не мешает надежному креплению сидений.

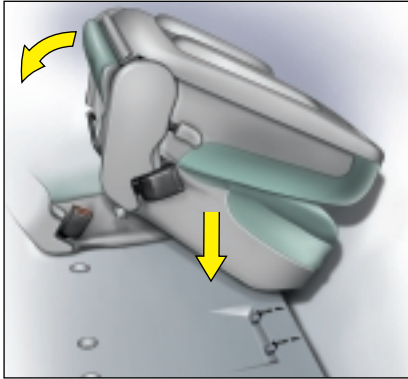

Установка сидений на места их креплений

Установите сиденья на места постоянных креплений, следя за тем, чтобы не перепутать их.

Удерживая сиденье за боковые части подушки, наклоненной под углом 45°, расположите крепежные скобы напротив передних точек фиксации сиденья.

Для установки сиденья в задние точки фиксации его следует разложить.

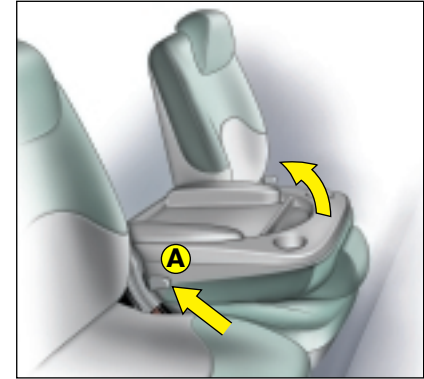

Потянув за ручку **A**, поднимите спинку сиденья.

Убедитесь в том, что сиденье надежно зафиксировано в этом положении.

Установив сиденье на место, убедитесь в том, что ветви ремней безопасности проходят правильно и не перепутаны.

(См. раздел «Ремни безопасности задних сидений»).

ЗАДНЯЯ ПОЛКА

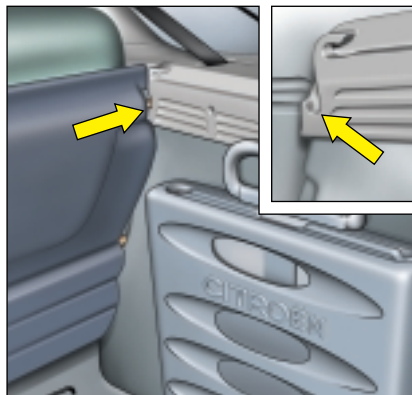

Чтобы снять полку, отсоедините шнуры, а затем поднимите поочередно каждую сторону полки.

Полку можно уложить в вертикальном положении, прислонив ее к спинкам задних сидений.

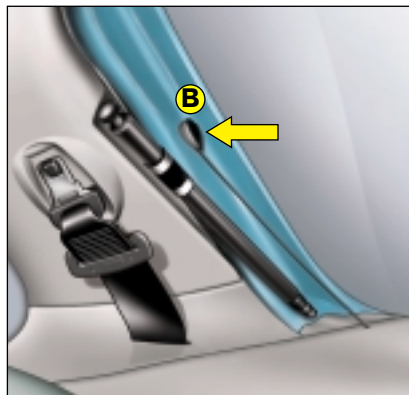

Для того чтобы задняя полка поднималась и опускалась вместе с крышкой багажного отделения, закрепите шнуры в положении **B**.

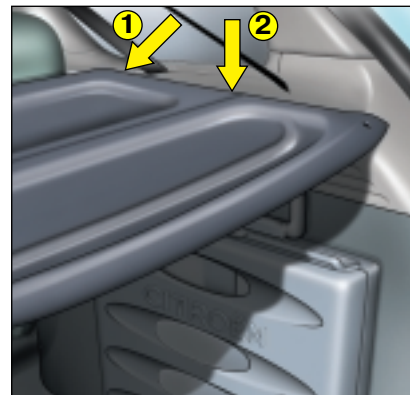

Установка полки на место

Чтобы установить полку на место, вставьте ее, удерживая в горизонтальной плоскости, и продвиньте до упора к части спинки задних сидений **1**, а затем зафиксируйте ее, нажав на углы полки **2**, как показано на рисунке.

Не кладите на заднюю полку тяжелые или твердые предметы.

Они могут повредить электрические нити обогревателя заднего стекла, а при экстренном торможении или при дорожно-транспортном происшествии – стать причиной серьезной травмы.

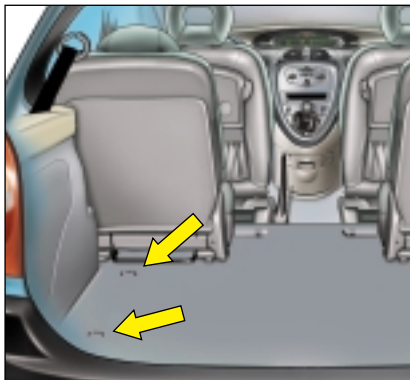

Кольца для крепления грузов

Для закрепления грузов в багажном отделении используйте четыре кольца, установленных в полу багажного отделения.

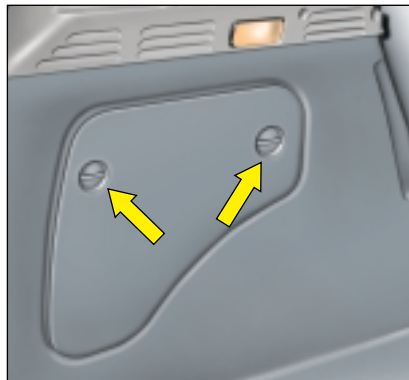

Для размещения грузов:

В боковых стенках багажного отделения имеются два отсека :

- **С правой стороны** – отсек с крышкой (закрывается и открывается поворотом винтов на четверть оборота) для размещения различных предметов.
- **С левой стороны** – отсек для размещения разных предметов.



Многофункциональная тележка Modubox

Чтобы воспользоваться тележкой, отстегните крепежный ремень, затем разложите ее, отстегнув защелки с обеих сторон.

Укладка тележки

Прежде чем сложить тележку, приподнимите ее днище.

ВОДИТЕЛЬСКОЕ МЕСТО

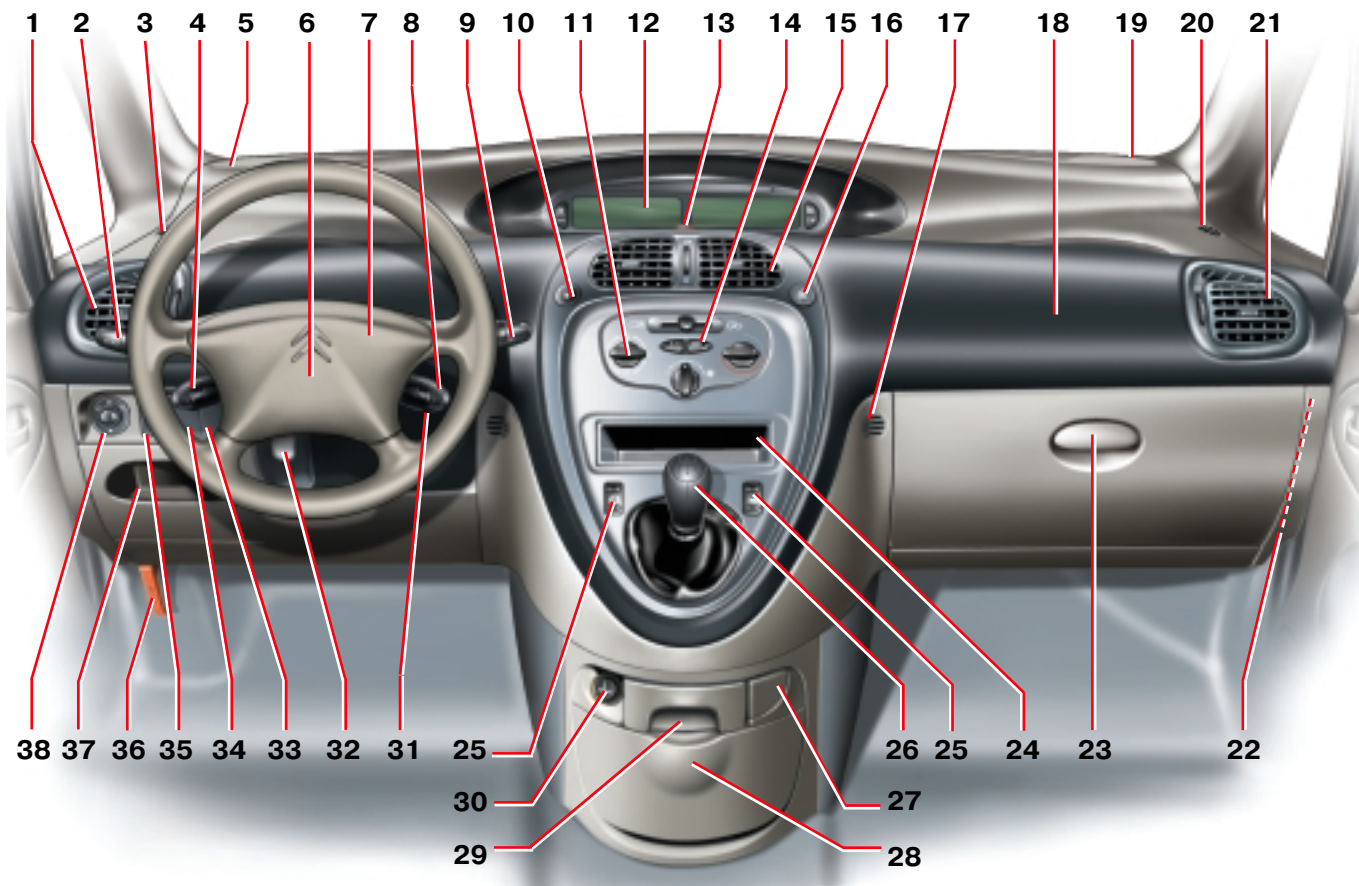

- 1 Левые боковые вентиляционные сопла
- 2 Органы управления:
 - Включение габаритных огней ближнего и дальнего света
 - Включение указателей поворотов
 - Включение передних противотуманных фар
 - Включение задних противотуманных огней
 - Включение системы навигации
- 3 Обогрев/обдув бокового стекла
- 4 Рычаг управления круиз-контролем
- 5 Динамик (твитер)
- 6 Подушка безопасности водителя
- 7 Звуковой сигнал
- 8 Подрулевой пульт управления автомагнитолой
- 9 Органы управления:
 - Включение стеклоочистителей ветрового стекла
 - Включение стеклоомывателя ветрового стекла
 - Включение стеклоочистителя заднего стекла
 - Управление бортовым компьютером
- 10 • Клавиша управления центральным замком дверей и дверцы багажного отделения (в автомобиле, где отсутствует система динамической стабилизации курсовой устойчивости ESP)
- Клавиша управления системой ESP
- 9 Органы управления системы обогрева/вентиляции
- 11 Цифровой дисплей
- 12 Клавиша включения огней аварийной остановки
- 13 Клавиша управления центральным замком дверей и дверцы багажного отделения (в автомобиле с системой ESP)
- 14 Органы управления:
 - Системой кондиционирования воздуха
 - Обогрева заднего стекла
- 15 Центральные вентиляционные сопла
- 16 Клавиша блокировки стеклоподъемников с электроприводом задних дверей
- 17 Датчик температуры воздуха в салоне автомобиля
- 18 Подушка безопасности переднего пассажира
- 19 Динамик (твитер)
- 20 Сопло обдува бокового стекла
- 21 Боковое вентиляционное сопло
- 22 Замочная скважина для ключа:
 - Включение / отключение подушки безопасности переднего пассажира
- 23 Перчаточный ящик
- 24 Место для установки автомагнитолы или отделение для хранения мелких предметов
- 25 Клавиши управления стеклоподъемниками с электроприводом передних дверей
- 26 Рычаг переключения передач
- 27 Органы управления:
 - Системы электроподогрева передних сидений
- 28 Отделение для мелких предметов на центральной консоли
- 29 Пепельница
- 30 Прикуриватель
Органы управления:
 - Системы электроподогрева передних сидений
- 31 Замок зажигания с противоугонным устройством
- 32 Рычаг регулировки рулевой колонки (рулевого колеса)
- 33 Клавиши управления стеклоподъемниками с электроприводом задних дверей
- 34 Реостат подсветки комбинации приборов
- 35 Корректор света фар
- 36 Рукоятка открывания капота
- 37 Крышка футляра для очков и блока плавких предохранителей
- 38 Управление зеркалами заднего вида с электроприводом

МНОГОФУНКЦИОНАЛЬНЫЙ ДИСПЛЕЙ

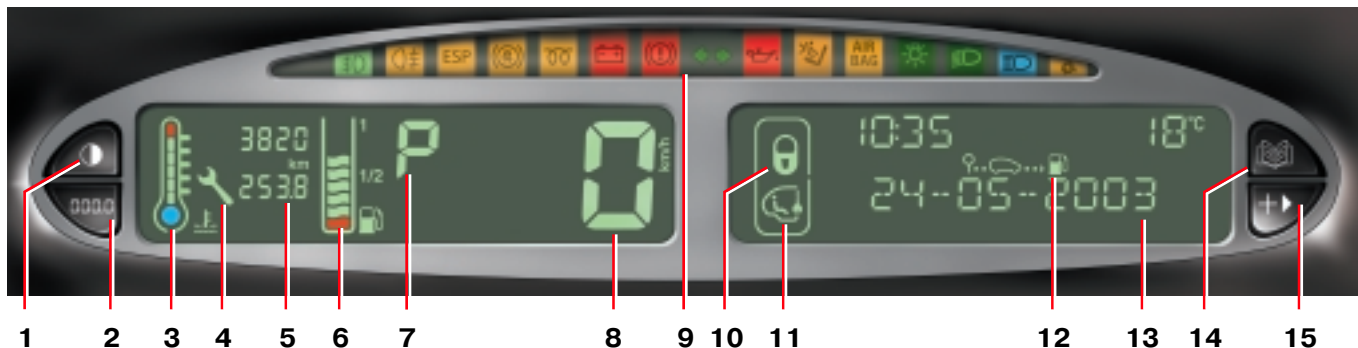

- | | | | |
|---|---|----|---|
| 1 | Режим «Вождение в темное время суток» | 9 | Световые индикаторы |
| 2 | Обнуление счетчика ежедневного пробега | 10 | Индикатор системы центрального электрического замка |
| 3 | Индикатор температуры охлаждающей жидкости | 11 | Индикатор системы безопасности для перевозки детей |
| 4 | Индикатор техобслуживания | 12 | Бортовой компьютер |
| 5 | Счетчик общего / ежедневного пробега | 13 | Зона сообщений |
| 6 | Индикатор уровня топлива | 14 | Клавиша выбора функций дисплея |
| 7 | Индикатор положения селектора автоматической коробки передач (АКПП) | 15 | Клавиша настройки функций дисплея |
| 8 | Спидометр | | |



Клавиша режима вождения в темное время суток

При нажатии на данную клавишу на дисплее отображается следующая информация:

- Показания спидометра.
- Световые индикаторы.
- Индикация уровня топлива (в случае если уровень топлива составляет менее трети объема бензобака).

Остальные функции на дисплее не отображаются.

Примечание. На дисплее автоматически выводится информация об остальных функциях в случае:

- Получения сообщений о какой-либо неисправности.
- При нажатии соответствующей клавиши управления на дисплее.
- При выборе функции «Автомагнитола».



Плавкие предохранители
(находятся под панелью приборов)
F4 – F15



Индикатор температуры охлаждающей жидкости

Контрольная лампа, предупреждающая о повышенной температуре охлаждающей жидкости

Обычно индикатор показывает температуру, достигающую иногда до 100°C.

В жестких условиях эксплуатации, а также в жаркую погоду температура охлаждающей жидкости на индикаторе может доходить до красной отметки.

В случае если загорелась красная контрольная лампа, следует немедленно остановиться и выключить зажигание, при этом **электровентилятор еще некоторое время может продолжать работать**. Соблюдая все меры предосторожности (см. главу «Техническое обслуживание автомобиля», раздел «Уровни заправочных жидкостей, проверка уровней»), дайте остыть двигателю.

Подобный перегрев двигателя может иметь печальные последствия, поэтому следует как можно скорее обратиться на СТО «СИТРОЕН».

Если контрольная лампа загорится при движении автомобиля, остановите двигатель. Проверьте уровень охлаждающей жидкости (см. главу «Техническое обслуживание автомобиля», раздел «Уровни заправочных жидкостей»).

Если уровень жидкости нормальный, а лампа продолжает гореть, следует как можно быстрее обратиться на СТО «СИТРОЕН».

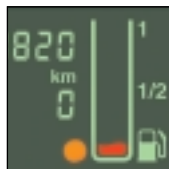

Индикатор уровня топлива

Ровное свечение контрольной лампы минимального уровня топлива (замер производится, когда автомобиль стоит на ровной поверхности) указывает на то, что в бензобаке осталось примерно 6 литров топлива.

МНОГОФУНКЦИОНАЛЬНЫЙ ДИСПЛЕЙ

При включении зажигания на дисплее отображается информация о **текущем времени**, дате и **температуре** наружного воздуха.

Меню дисплея (см. таблицу ниже).

Можно самостоятельно изменить различные параметры.

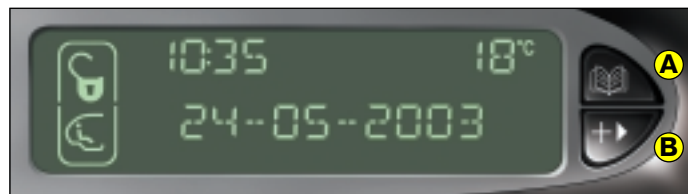

Порядок отображения на дисплее функций и изменения параметров

Длительное нажатие на клавишу **A** дает возможность доступа к меню настройки.

Коротким нажатием на клавишу **A** можно изменить следующие параметры:

1 – ЯЗЫК СООБЩЕНИЙ НА ДИСПЛЕЕ

Выбор языка осуществляется коротким нажатием на клавишу **B**.

Коротким нажатием на клавишу **A** можно настроить:

2 – ЧАСЫ

Коротким нажатием на клавишу **B** осуществляется настройка часов (от **0** до **11** часов (AM/PM) или от **0** до **23** часов).

Коротким нажатием на клавишу **A** можно настроить:

3 – МИНУТЫ

Коротким нажатием на клавишу **B** осуществляется настройка минут (от **0** до **59** минут).

Коротким нажатием на клавишу **A** можно настроить:

4 – ГОД

Коротким нажатием на клавишу **B** осуществляется настройка года (**2002**, **2003** и т. д.).

Коротким нажатием на клавишу **A** можно настроить:

5 – МЕСЯЦ

Коротким нажатием на клавишу **B** осуществляется настройка месяца (от **1** до **12**).

Коротким нажатием на клавишу **A** можно настроить:

6 – ЧИСЛО

Коротким нажатием на клавишу **B** осуществляется настройка чисел (от **1** до **31**).

Коротким нажатием на клавишу **A** можно настроить:

7 – ВРЕМЕННОЙ ЦИКЛ

Коротким нажатием на клавишу **B** осуществляется настройка временного цикла (**12** или **24** часа).

Коротким нажатием на клавишу **A** можно настроить:

8 – ЕДИНИЦЫ ИЗМЕРЕНИЯ ТЕМПЕРАТУРЫ

Коротким нажатием на клавишу **B** осуществляется настройка единиц измерения температуры (в °C или в °F).

Коротким нажатием на клавишу **A** можно настроить:

9 – ЕДИНИЦЫ ИЗМЕРЕНИЯ РАССТОЯНИЯ /СКОРОСТИ

Коротким нажатием на клавишу **B** осуществляется настройка единиц измерения расстояния/скорости (в км или **милях**, км/ч или **миль/ч**).

Коротким нажатием на клавишу **A** осуществляется возврат к отображению на дисплее **времени, даты и температуры**.

Номер п/п	Функции	Значения функций
1	Язык	–
2	Часы	0...12 (AM/PM) / 0...23
3	Минуты	0...59
4	Год	2002,...
5	Месяц	1...12
6	Число	1...31
7	Временной цикл	12 ч – 24 ч
8	Единицы измерения температуры	°C – °F
9	Единицы измерения расстояния / скорости	км–миль // км/ч–миль/ч

Температура

При температуре наружного воздуха от –3 °C до +3 °C информация о ней отображается на дисплее в режиме мигающей индикации, предупреждая о риске появления гололеда на дорожном покрытии.

Примечание. Значение температуры наружного воздуха, отображаемое на дисплее, может превышать реальное значение в случае, если автомобиль стоит под открытым солнцем.

СВЕТОВЫЕ ИНДИКАТОРЫ



Индикатор включения габаритных огней

Смотрите главу «Подача сигналов»



Индикатор включения ближнего света фар

Смотрите главу «Подача сигналов»



Индикатор включения дальнего света фар

Смотрите главу «Подача сигналов»



Индикатор включения задних противотуманных огней

Смотрите главу «Подача сигналов»



Индикатор включения противотуманных фар

Смотрите главу «Подача сигналов»



Индикатор указателя левого поворота

Индикатор указателя правого поворота

Смотрите главу «Подача сигналов»

При включении сигнала аварийной остановки одновременно мигают оба указателя поворота.



Индикатор отключения подушки безопасности переднего пассажира

Смотрите главу «Подушки безопасности»



Индикатор подушки безопасности

При включении зажигания данный индикатор загорается на несколько секунд. В случае возникновения неполадок индикатор мигает или горит ровным светом. В случае если он вообще не загорается, следует как можно быстрее обратиться на СТО «СИТРОЕН».



Индикатор работы двигателя (автодиагностика)

Если индикатор мигает или загорается во время движения автомобиля, это указывает на возникшую неполадку в работе системы впрыска, зажигания или системы каталитического нейтрализатора.

Следует как можно скорее обратиться на СТО «СИТРОЕН».



Индикатор стояночного тормоза и уровня тормозной жидкости

При работающем двигателе индикатор указывает на то, что

- автомобиль поставлен на стояночный тормоз или не полностью снят с него;
- уровень тормозной жидкости недостаточен;
- имеются неполадки в тормозной системе.

Если индикатор горит, хотя стояночный тормоз отпущен, немедленно остановитесь и обратитесь за помощью на СТО «СИТРОЕН».

См. главы – «Тормозная система» и «Уровни заправочных жидкостей».



Индикатор зарядки аккумуляторной батареи

Индикатор не должен гореть при работающем двигателе. В случае если индикатор горит ровным светом, следует немедленно обратиться на СТО «СИТРОЕН».



Индикатор системы ABS

Контрольная лампа системы ABS загорается при включении зажигания и должна погаснуть через несколько секунд.

В случае если контрольная лампа не гаснет, речь может идти о неполадке в данной системе (см. раздел «Тормозная система»).



Индикатор давления масла в двигателе

Если индикатор загорается во время движения, следует немедленно остановиться, выключить двигатель и проверить уровень масла (см. раздел «Уровни заправочных жидкостей»).

В случае если он продолжает гореть, несмотря на нормальный уровень масла в двигателе, следует как можно быстрее обратиться на СТО «СИТРОЕН».



Индикатор минимального уровня топлива

Ровное свечение индикатора минимального уровня топлива указывает на то, что в бензобаке осталось примерно 6 литров топлива (замер производится, когда автомобиль стоит на ровной поверхности).



Индикатор предпускового подогрева дизельного двигателя

Смотрите правила запуска дизельного двигателя

(См. главу «Запуск двигателя»)



Индикатор системы стабилизации курсовой устойчивости (ESP)

Загорается при работе системы

При срабатывании систем ESP или ASR на комбинации приборов начинает мигать индикатор ESP.

Загорается при неполадках

Если при движении автомобиля на комбинации приборов загорится индикатор **ESP**, а на многофункциональном дисплее появится сообщение «ESP/ASR HORS SERVICE» (НЕИСПРАВНОСТЬ В РАБОТЕ СИСТЕМ ESP/ASR), это указывает на неполадки в работе данных систем.

Следует обратиться на СТО «СИТРОЕН».

При отключении данной функции

Включение данного индикатора сопровождается появлением сообщения на многофункциональном дисплее «ESP/ASR DESACTIVE» (СИСТЕМЫ ESP/ASR ОТКЛЮЧЕНЫ).



Индикатор температуры охлаждающей жидкости

Если индикатор загорается во время движения следует немедленно остановиться и выключить зажигание (**электровентилятор еще некоторое время может продолжать работать**). Соблюдая меры предосторожности (см. главы – «Техническое обслуживание автомобиля» – «Уровни заправочных жидкостей, проверки уровней»), дайте остыть двигателю.

Подобный перегрев двигателя может иметь печальные последствия, поэтому следует как можно скорее обратиться на СТО «СИТРОЕН».

БОРТОВОЙ КОМПЬЮТЕР



Бортовой компьютер выдает 6 видов различной информации, которая выводится на дисплей в верхней части комбинации приборов.

- Запас автономного хода
- Пройденное расстояние (пробег)
- Средний расход топлива
- Текущий расход топлива
- Средняя скорость
- Сигнал о превышении скорости



Краткими нажатиями на конец подрулевого рычага управления стеклоочистителями выберите необходимую информацию и выведите ее на дисплей.



Запас автономного хода

Указывается количество километров, которое автомобиль сможет проехать на имеющемся на данный момент в бензобаке запасе топлива (рассчитывается на основе реального расхода топлива за последние 10 минут). Когда в бензобаке останется менее 3 литров, на дисплее появится изображение 3 точек.

После перепрограммирования бортового компьютера реальную информацию о запасе автономного хода можно получить только через некоторое время эксплуатации автомобиля.



Пройденное расстояние (пробег)

Километраж, пройденный автомобилем с момента последнего обнуления показаний бортового компьютера.

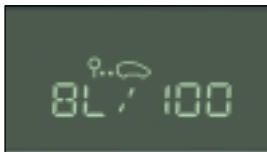

Средний расход топлива

Соотношение между израсходованным топливом и расстоянием, пройденным автомобилем с момента последнего обнуления показаний бортового компьютера.



Моментальный расход топлива

Расчет основан на данных о расходе топлива, зафиксированных за последние 2 секунды. Данная функция действует только начиная со скорости 20 км/ч.



Средняя скорость

Рассчитывается от последнего обнуления показаний бортового компьютера путем деления пройденного расстояния на время, затраченное на его покрытие (при включенном зажигании).

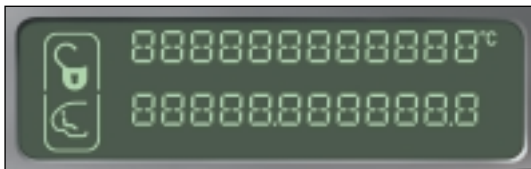

Сигнал, предупреждающий о превышении скорости

Функция контроля превышения максимальной скорости, установленной по желанию водителя (см. раздел «Индикация сообщений»). В случае превышения запрограммированной максимальной скорости на дисплее появляется сообщение «PROG VITESSE ***KM» (ЗАПРОГРАМ. СКОРОСТЬ ***KM), сопровождаемое звуковым сигналом.

- Если на дисплее появится индикация «ALERTE VITESSE INACTIVE» (ФУНКЦИЯ КОНТРОЛЯ ПРЕВЫШЕНИЯ СКОРОСТИ ОТКЛЮЧЕНА), кратким нажатием на кнопку на конце подрулевого рычага управления стеклоочистителями можно выйти в основное меню или **активировать функцию**, нажав и удерживая кнопку на конце рычага, пока на дисплее не появится надпись «ALERTE VITESSE ACTIVE» (ФУНКЦИЯ КОНТРОЛЯ ПРЕВЫШЕНИЯ СКОРОСТИ ВКЛЮЧЕНА).

Для того чтобы запрограммировать или перепрограммировать функцию контроля превышения скорости, следует кратким нажатием на кнопку на конце рычага вывести на дисплей надпись «PROG VITESSE» (ПРОГРАММИРОВАНИЕ СКОРОСТИ). Как только автомобиль достигнет этой скорости, введите ее в память бортового компьютера, нажав и удерживая кнопку на кончике рычага.

- Если на дисплее появится надпись «ALERTE VITESSE ACTIVE» (ФУНКЦИЯ КОНТРОЛЯ ПРЕВЫШЕНИЯ СКОРОСТИ ВКЛЮЧЕНА), кратким нажатием на кнопку на конце рычага вы можете вывести на дисплей сообщение «PROG VITESSE» (ПРОГРАММИРОВАНИЕ СКОРОСТИ) и перепрограммировать скорость, следуя вышеуказанным инструкциям.
- Для того чтобы отключить функцию контроля превышения скорости, следует нажать и удерживать кнопку на кончике рычага в тот момент, когда на дисплее появится надпись «ALERTE VITESSE ACTIVE» (ФУНКЦИЯ КОНТРОЛЯ ПРЕВЫШЕНИЯ СКОРОСТИ ВКЛЮЧЕНА). Функцию контроля превышения скорости невозможно отключить, если скорость автомобиля меньше значения запрограммированной максимальной скорости.



Для сброса данных бортового компьютера следует нажать и удерживать кнопку на конце подрулевого рычага управления стеклоочистителями более 3 секунд.

Сброс данных бортового компьютера невозможен при программировании функции контроля превышения скорости.

Если аккумуляторная батарея была отключена, при ее повторном подключении на дисплее бортового компьютера высвечиваются все цифровые ячейки и индикаторы .

В случае если при движении автомобиля на дисплее бортового компьютера вместо цифр появятся горизонтальные черточки, следует обратиться на СТО «СИТРОЕН».

Индикатор техобслуживания

Он сообщает вам, сколько километров осталось до следующего планового техобслуживания вашего автомобиля в соответствии с сервисной книжкой.

Как работает индикатор:

Сразу после включения зажигания на дисплее на несколько секунд появляется изображение гаечного ключа, обозначающее ТО; далее на дисплее появятся показания одометра указывающие, сколько километров осталось пройти вашему автомобилю до следующего ТО.



Обнуление индикатора техобслуживания

Обычно данную операцию проводит представитель СТО «СИТРОЕН» после каждого проведенного ТО. Тем не менее, в случае если вы самостоятельно проводите ТО вашего автомобиля, процедура обнуления счетчика выглядит следующим образом:

- Выключите зажигание.
- Нажмите и удерживайте кнопку **C**
- Включите зажигание.
- На дисплее в мигающем режиме появятся показания о превышенном пробеге автомобиля.
- Удерживайте кнопку **C** до тех пор, пока на счетчике не появится **0** и не исчезнет изображение гаечного ключа.

При наступлении календарного срока техобслуживания.

Если календарный срок ТО наступил между двумя операциями по замене масла до истечения срока ТО, выраженного в километрах, на дисплее появится мигающее изображение гаечного ключа, а также на 5 секунд появится информация о пробеге, пройденном с момента теоретического срока ТО.

В случае когда срок проведения очередного ТО еще не наступил.



Например. Вашему автомобилю до следующего ТО осталось пройти 1800 км. После включения зажигания на дисплее на 5 секунд появится следующая информация (см. рис.)



Через несколько секунд после включения зажигания на дисплее снова появятся показания одометра об общем и ежедневном пробеге.

В случае когда срок проведения очередного ТО уже прошел.

Каждый раз при включении зажигания на дисплее в течение нескольких секунд будут мигать изображение гаечного ключа и данные о количестве километров превышенного пробега.



Например. Перепробег вашего автомобиля составляет 300 километров. Вам следует как можно быстрее провести техобслуживание автомобиля.

После включения зажигания на дисплее в течение 5 секунд появится следующая информация:



Через несколько секунд после включения зажигания на дисплее вновь появятся обычные показания одометра и **горящее ровным светом изображение гаечного ключа**. Показания одометра на дисплее указывают общий и ежедневный пробег автомобиля.

ОДОМЕТР (СЧЕТЧИК ОБЩЕГО И ЕЖЕДНЕВНОГО ПРОБЕГА) ИНДИКАЦИЯ СООБЩЕНИЙ НА ДИСПЛЕЕ



ЗОНА 1

ЗОНА 2

ОДОМЕТР

Счетчик общего пробега автомобиля.

Счетчик ежедневного пробега.

Через несколько секунд после включения зажигания на дисплее появятся показания счетчиков общего и ежедневного пробега автомобиля.

Обнуление счетчика ежедневного пробега

После длительного нажатия на клавишу **С** дисплей мигнет три раза и на нем появится **0**.

ИНДИКАЦИЯ СООБЩЕНИЙ НА ДИСПЛЕЕ

№

– номер сообщения

ИНФОРМАЦИЯ

– текстовое сообщение или предупреждение

ПОСЛЕДОВАТЕЛЬНОСТЬ (ПОСЛ-ТЬ)

– последовательность вывода сообщений на дисплей

ТЕКСТ

• ЗОНА 1

– сообщения в верхней части дисплея







• ЗОНА 2

– сообщения в нижней части дисплея

СООТВЕТСТВУЮЩИЙ СВЕТОВОЙ ИНДИКАТОР (ССИ)



– загорается в соответствии с сообщением на дисплее

Примечание. Сообщение, появившееся на дисплее, можно на время задержать, нажав на одну из клавиш – **А** или **В**.

№	ИНФОРМАЦИЯ	ПОСЛ-ТЬ	ТЕКСТ		ИНДИКАТОР
			ЗОНА 1	ЗОНА 2	
1	Низкое давление масла	1 2	STOP PRESSION	HUILE BASSE	
2	Низкий уровень тормозной жидкости	1 2	COMPLETEZ LIQUIDE	DE FREIN	
3	Неисправность в распределителе тормозов	1	DEFAULT FREINS	ATTENTION	
4	Затянут стояночный тормоз	1	FREIN	PARKING	
5	Повышена температура охлаждающей жидкости	1 2	STOP TEMPERATURE	MOTEUR	
6	Низкий уровень охлаждающей жидкости	1	COMPLETEZ	NIVEAU D'EAU	
7	Нет зарядки АКБ	1 2	CHARGE DEFAULT	BATTERIE	
8	Неисправность в системе ABS	1	DEFAULT ABS	HORS SERVICE	
9	Предупреждение о понижении температуры наружного воздуха	1	DEFAULT ABS	HORS SERVICE	
10	При попытке запуска заблокирован двигатель или не идентифицирован электронный ключ	1 2	CHARGE DEFAULT	BATTERIE	

*Тексты сообщений могут несколько отличаться в зависимости от страны или модификации.

ИНДИКАЦИЯ СООБЩЕНИЙ НА ДИСПЛЕЕ*

№	ИНФОРМАЦИЯ	ПОСЛ-ТЬ	ТЕКСТ		ИНДИКАТОР
			ЗОНА 1	ЗОНА 2	
11	Оставлен ключ в замке зажигания (открыта передняя дверь)	1	CLEF SUR	CONTACT	
12	Не выключены габаритные огни (открыта передняя дверь)	1	FEUX	ALLUMES	
13	Батарейка пульта ДУ подлежит замене	1	CHANGEZ PILE	TELECOMMANDE	
14	Требуется техобслуживание	1	PREVOIR	REVISION	
15	Минимальный уровень топлива	1	ATTENTION	CARBURANT	
16	Предварительное предупреждение о повышенной температуре охлаждающей жидкости	1 2	RELENTIR TEMPERATURE	MOTEUR	
17	Неполадки в системе подушек безопасности	1	ANOMALIE	AIRBAG	
18	Включена система блокировки дверей при движении автомобиля	1 2	CONDAMNATION AUTOMATIQUE	PORTES ACTIVEE	
19	Открыта дверь(и) и/или багажное отделение	1	OUVRANTS	OUVERTS	

*Тексты сообщений могут несколько отличаться в зависимости от страны или модификации.

ИНДИКАЦИЯ СООБЩЕНИЙ НА ДИСПЛЕЕ*

№	ИНФОРМАЦИЯ	ПОСЛ-ТЬ	ТЕКСТ		ИНДИКАТОР
			ЗОНА 1	ЗОНА 2	
20	Открыта передняя правая дверь	1	PORTE AVD	OUVERTE	
21	Открыта передняя левая дверь	1	PORTE AVG	OUVERTE	
22	Открыта задняя правая дверь	1	PORTE ARD	OUVERTE	
23	Открыта задняя левая дверь	1	PORTE ARG	OUVERTE	
24	Открыта дверца багажного отделения	1	COFFRE	OUVERT	
25	Включена функция контроля скорости	1	ALERTE	VITESSE	
		2	ACTIVE		
26	Функция контроля скорости отключена	1	ALERTE	VITESSE	
		2	INACTIVE		
27	Превышение макс. запрограммированной скорости	1	PROG VITESSE	*** KM/H	
28	Включен экономичный режим	1	MODE ECO	ACTIF	

*Тексты сообщений могут несколько отличаться в зависимости от страны или модификации.

ИНДИКАЦИЯ СООБЩЕНИЙ НА ДИСПЛЕЕ*

№	ИНФОРМАЦИЯ	ПОСЛ-ТЬ	ТЕКСТ		ИНДИКАТОР
			ЗОНА 1	ЗОНА 2	
29	Неполадки в системе авто-диагностики двигателя или системе выхлопа отработанных газов	1	DEFAUT	MOTEUR	
30	Отключена подушка безопасности переднего пассажира	1	AIRBAG NEUTRALISE	PASSAGER	
31	Неисправность в работе АКПП	1 2	ANOMALIE BOITE	AUTOMATIQUE	
32	Предупреждение о положении селектора АКПП	1 2	METTRE BOITE AUTO	LEVIER POSITION P	
33	Неисправность в работе системы стабилизации курсовой устойчивости ESP	1	ESP/ASR	HORS SERVICE	
34	Система ESP отключена	1	ESP/ASR	DESACTIVE	
35	Неполадки в работе круиз-контроля	1 2	ANOMALIE DE VITESSE	REGULATEUR	
36	Нет жидкости в бачке стеклоомывателя	1 2	COMPLETER LAVE GLACE	LIQUIDE	

*Тексты сообщений могут несколько отличаться в зависимости от страны или модификации.

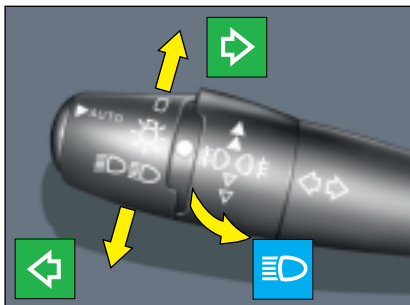

Включение указателей поворотов

При перемещении рычага включения указателей поворотов вниз включается указатель левого поворота, а при перемещении его вверх – правого поворота.

Включение указателя поворотов осуществляется перемещением рычага из нейтрального положения. С возвратом руля в исходное положение рычаг включения указателей поворотов автоматически вернется в нейтральное положение.

Подача светового сигнала (мигание фарами)

Потянув рычаг на себя, краткими нажатиями на него можно подавать световые сигналы даже при выключенном зажигании.

Подача звукового сигнала (клаксон)

Для подачи звукового сигнала нажмите на одну из панелей на рулевом колесе.

Включение источников наружного освещения



Все источники наружного освещения выключены

Поверните вперед кольцо **A** на рычаге включения указателей поворотов.



Габаритные огни

Поверните вперед кольцо **A** на рычаге включения указателей поворотов.

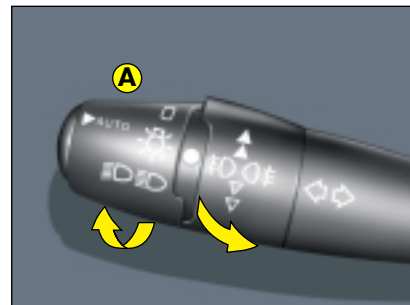

Ближний свет фар

Переключение фар – ближний/дальний свет

Для переключения фар с дальнего на ближний свет потяните на себя рычаг указателей поворотов.

Звуковой сигнал, предупреждающий, что не выключен свет фар, или оставлен ключ в замке зажигания

Звуковой сигнал раздается при открывании передней или задней двери при выключенном зажигании и указывает на то, что не выключены фары. Звуковой сигнал прекращается после закрывания дверей, выключения фар, а также после включения зажигания.

Выключение фар ближнего света с задержкой во времени

После выключения зажигания потяните на себя рычаг включения указателей поворотов – ближний свет фар отключится примерно через минуту. Данная функция позволит вам, например, найти дорогу на слабоосвещенной стоянке.



Плавкие предохранители
(находятся в моторном отсеке)
F 9 – F 10 – F 11 – F 12 – F 13

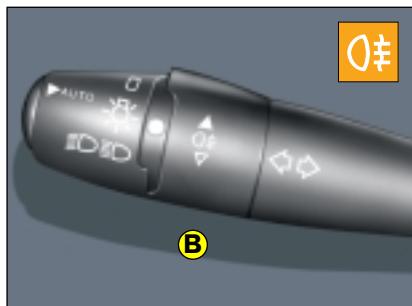

Автомобиль, оборудованный **ЗАДНИМИ ПРОТИВОТУМАННЫМИ ОГНЯМИ** (Кольцо В)

Задние противотуманные огни потушены

Поверните вперед кольцо **В** на рычаге включения указателей поворотов.

Включены задние противотуманные огни

Загорится соответствующий индикатор. Задние противотуманные огни включаются вместе с фарами ближнего или дальнего света.

При выключении габаритных огней задние противотуманные огни автоматически выключаются.

ПОДАЧА СИГНАЛОВ

Автомобиль, оборудованный **ПРОТИВОТУМАННЫМИ ФАРАМИ И ЗАДНИМИ ПРОТИВОТУМАННЫМИ ОГНЯМИ** (Кольцо С)

Противотуманные фары и задние противотуманные огни выключены

Поверните вперед кольцо **С** на рычаге включения указателей поворотов.

Включены противотуманные фары

Противотуманные фары включаются вместе с габаритными огнями или с фарами ближнего или дальнего света.

Поверните вперед кольцо **С** на рычаге включения указателей поворотов.

Включены противотуманные фары и задние противотуманные огни

Противотуманные фары и задние противотуманные огни включаются вместе с габаритными огнями или с фарами ближнего света.

Выключение задних противотуманных огней и противотуманных фар:

- Один поворот кольца назад – выключаются задние противотуманные огни.
- Второй поворот назад – выключаются противотуманные фары и задние противотуманные огни.

Примечание: противотуманные огни следует включать только в условиях тумана или снегопада.

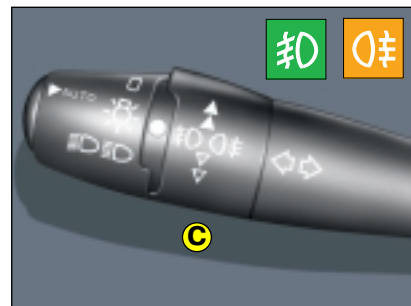

Плавкие предохранители
(находятся в моторном отсеке)
F 6



Реостат подсветки комбинации приборов

Степень яркости подсветки комбинации приборов регулируется при помощи рукоятки, расположенной сбоку от рычага регулировки рулевой колонки.



Включение огней аварийной остановки

При резком торможении или снижении скорости автомобиля включаются огни аварийной остановки.

Огни аварийной остановки автоматически выключатся при ускорении автомобиля или нажатии на клавишу включения/выключения огней аварийной остановки, расположенную на панели приборов.



Регулировка света фар

В зависимости от загруженности автомобиля рекомендуется отрегулировать направление светового пучка фар.

Положение 0: Один водитель или водитель с пассажиром.

Положение -: Водитель + 2 пассажира.

Положение 1: Водитель + 4 пассажира.

Положение 2: Водитель + 4 пассажира + багаж.

Положение 3: Один водитель + максимально допустимая нагрузка.

При движении с включенными огнями аварийной остановки указатели поворотов не работают.

ОБЗОРНОСТЬ

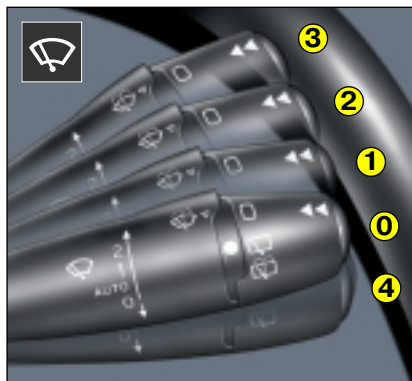

Стеклоочистители ветрового стекла

- 1 Ускоренный режим
- 2 Нормальный режим
- 3 Прерывистый режим
- 4 Остановка
- 5 Разовый режим (потяните рычаг управления стеклоочистителями вниз)

Стеклоочистители ветрового стекла

Положение 1: Скорость работы стеклоочистителей регулируется автоматически в зависимости от скорости движения автомобиля.

Примечание. В положении 2 или 3: при остановке автомобиля скорость работы стеклоочистителей автоматически снижается. После возобновления движения стеклоочистители работают с той скоростью, с которой они работали до остановки.



Рекомендация:

Стеклоочистители можно остановить в положении обслуживания (во время их замены).

Для этого, выключив зажигание, переведите рычаг управления стеклоочистителями в нижнее положение.

Чтобы вернуть стеклоочистители в положение остановки, переведите рычаг управления в исходное положение.



Плавкие предохранители
(находятся в моторном отсеке)
F 17

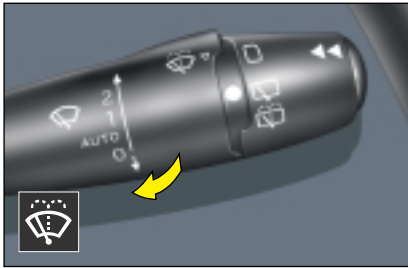

Стеклоомыватель ветрового стекла

Для включения стеклоомывателя потяните рычаг управления стеклоочистителями на себя, при этом стеклоочистители будут работать в прерывистом режиме (три цикла работы).

* Прерывистый темп работы стеклоочистителей регулируется автоматически в зависимости от скорости автомобиля.



Плавкие предохранители

(находятся под панелью приборов)

F 10 – F 11

(находятся в моторном отсеке)

F 14

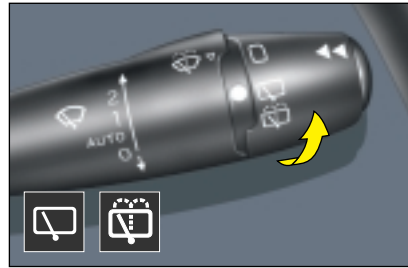

Стеклоочиститель заднего стекла

1-е положение

Работа стеклоочистителя в прерывистом режиме*.

2-е положение

Работа стеклоочистителя и стеклоомывателя с задержкой во времени (три цикла работы).

Включение стеклоомывателя в автоматическом режиме

Включение стеклоомывателя в автоматическом режиме происходит при работе стеклоочистителя ветрового стекла, а также при движении задним ходом.

Примечание: Отключить данную функцию можно только на СТО «СИТРОЕН».

Следите за тем, чтобы ничто не мешало работе стеклоочистителя ветрового и заднего стекол, например, установленный сзади багажник для перевозки велосипеда. Также следите, чтобы в морозную погоду на стеклоочистителе и у основания ветрового и заднего стекол не скапливались снег и наледь.



Обогрев заднего стекла

Включается только при работающем двигателе.

Система электрообогрева заднего стекла и наружных зеркал заднего вида включается кратким нажатием клавиши на панели приборов.

Примерно через 12 минут система автоматически отключается в целях экономии расхода электроэнергии.

Краткое нажатие клавиши выключает систему, а при повторном нажатии система снова включается на 12 минут.

СТЕКЛОПОДЪЕМНИКИ



Стеклоподъемники с электроприводом

При помощи клавиш, расположенных на центральной консоли, с водительского места можно управлять стеклоподъемниками передних дверей.

Управление стеклоподъемниками с водительского места

Пошаговый режим

Стеклоподъемники приводятся в движение нажатием на клавишу **A**, которое прерывается при отпускании клавиши. Длительное удерживание клавиши приводит к полному закрыванию или открыванию стекла. При повторном кратком нажатии на клавишу движение стекол прекращается.

Функция автоматической остановки стеклоподъемника при встрече с препятствием

Специальное устройство останавливает движение стекла при подъеме, если на его пути возникает какая-либо помеха; в этом случае стекло снова опускается.

После отключения аккумуляторной батареи или в случае возникновения каких-либо неполадок данную функцию следует восстанавить: проведите повторную инициализацию функции автоматической остановки стеклоподъемников при встрече с препятствием.

– При помощи клавиши **A** полностью опустите стекло, а затем снова поднимите его. Оно поднимется на несколько сантиметров. Еще раз нажмите на клавишу **A**, чтобы полностью поднять стекло.

Если при поднимании стекла оно, наоборот, будет стремиться опуститься вниз, следует несколько раз прерывисто нажать на клавишу **A**, чтобы полностью поднять стекло.

Внимание! Во время данной операции функция автоматической остановки стеклоподъемника при встрече с препятствием не действует.

Покидая автомобиль даже на короткое время, не забывайте вынимать ключ из замка зажигания.

Если при работе стеклоподъемников на их пути возникло какое-либо препятствие, следует изменить направление движения стекла. Для этого нажмите на соответствующую клавишу управления.

Водитель при управлении стеклоподъемниками пассажирских дверей должен убедиться в том, что пассажиры не мешают стеклам нормально закрываться.

Водитель должен убедиться в том, что пассажиры правильно пользуются стеклоподъемниками.

ПРИ ПОЛЬЗОВАНИИ СТЕКЛОПОДЪЕМНИКАМИ ВНИМАТЕЛЬНО СЛЕДИТЕ ЗА ДЕТЬМИ, НАХОДЯЩИМИСЯ В САЛОНЕ АВТОМОБИЛЯ.



Плавкие предохранители
(находится под панелью приборов)
F 12



Стеклоподъемники задних дверей с электроприводом

Клавиши управления стеклоподъемниками задних дверей с электроприводом находятся на панели приборов, а также установлены на задних дверях автомобиля.



Внимание, важная мера безопасности (безопасность детей)

На панели приборов имеется клавиша, позволяющая отключить управление стеклоподъемниками задних дверей.

Покидая автомобиль даже на короткое время, не забывайте вынимать ключ из замка зажигания.



Плавкие предохранители
(находится под панелью приборов)
F 9

ЗЕРКАЛА ЗАДНЕГО ВИДА

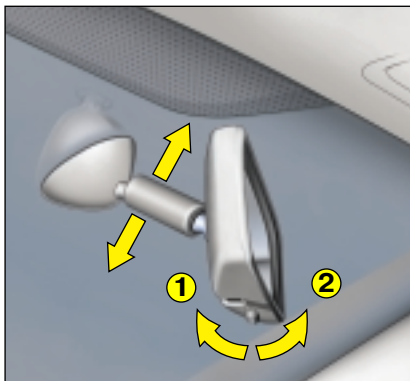

Внутрисалонное зеркало заднего вида

Рычажок, расположенный на нижнем крае корпуса зеркала, позволяет устанавливать зеркало в двух положениях:

- 1 – **Положение «День»:** рычажок регулировки не виден.
- 2 – **Положение «Ночь»** (препятствует ослеплению водителя светом фар идущего сзади транспорта): рычажок регулировки виден.

Внутрисалонное зеркало заднего вида имеет два шарнирных соединения, которые позволяют установить его в оптимальное по высоте положение для обзора сзади.



Плавкие предохранители
(находится под панелью приборов)
F 10

Наружные зеркала заднего вида с электроприводом

Ваш автомобиль оборудован наружными зеркалами заднего вида с электроприводом.

Выберите зеркало, которое вы хотите отрегулировать, установив рукоятку регулировки в положение:

- 1 Наружное зеркало заднего вида со стороны водителя
- 2 Наружное зеркало заднего вида со стороны пассажира

Перемещая рукоятку регулировки, вы можете отрегулировать зеркало в четырех направлениях.

Система обогрева наружных зеркал заднего вида включается вместе с системой обогрева заднего стекла.

Складывание наружных зеркал заднего вида

Наружные зеркала заднего вида можно сложить с помощью электропривода, установив рукоятку регулировки в положение 3.

Разложить наружные зеркала заднего вида можно, установив рукоятку регулировки в одно из других положений.

Наружные зеркала заднего вида имеют сферическую форму, что позволяет расширить зону бокового обзора.

Объекты, попадающие в эту часть, в реальности находятся ближе, чем это кажется, когда вы смотрите на них в зеркало.

Это следует принимать во внимание, чтобы правильно оценивать расстояние до того или иного объекта.

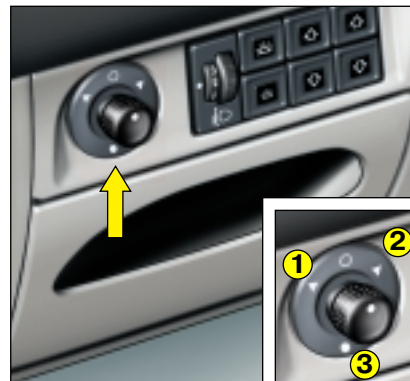



ГЛАВА II УПРАВЛЕНИЕ АВТОМОБИЛЕМ

Противоугонное устройство – Замок зажигания – Стартер	54–55
Запуск двигателя	56
Рычаг переключения передач	57 ➔ 62
Круиз-контроль	63–64
Стояночный тормоз – Система ABS	65
Система динамической стабилизации курсовой устойчивости	66

ПРОТИВОУГОННОЕ УСТРОЙСТВО – ЗАМОК ЗАЖИГАНИЯ – СТАРТЕР



•S: Противоугонное устройство блокировки рулевого колеса

Для того чтобы разблокировать рулевое колесо, слегка поворачайте его в стороны, поворачивая без нажима ключ в замке зажигания.

• A: Дополнительное электрооборудование

В данном положении можно использовать некоторые элементы дополнительного электрооборудования. При этом загорается индикатор зарядки аккумуляторной батареи.

• M: Включение зажигания

В данном положении загораются световые индикаторы: зарядки аккумуляторной батареи, стояночного тормоза, давления масла в двигателе, температуры охлаждающей жидкости.

В зависимости от модификации вашего автомобиля также должны загореться следующие световые индикаторы: системы ABS, системы ESP, уровня тормозной жидкости, автодиагностики двигателя, предпускового подогрева двигателя (дизельный двигатель), подушек безопасности, отключения фронтальной подушки безопасности переднего пассажира.

Если какой-либо из этих индикаторов не загорается при включении зажигания, это указывает на неисправность в соответствующей системе.

• D: Стартер

После запуска двигателя сразу отпустите ключ зажигания. Ни в коем случае не пытайтесь включить стартер при работающем двигателе.

Данные индикаторы должны загореться при включении зажигания



ПРОТИВОУГОННОЕ УСТРОЙСТВО – ЗАМОК ЗАЖИГАНИЯ – СТАРТЕР

Противоугонное устройство

S Когда ключ вынут из замка зажигания и приведено в действие противоугонное устройство, рулевое колесо блокируется. Рулевое колесо можно заблокировать в любом из его положений. Ключ из замка зажигания можно вынуть только в положении **S**.

A Рулевое колесо разблокировано (повернув ключ в положение **A**, при необходимости слегка поверните рулевое колесо из стороны в сторону).

M Зажигание.

D Стартер.

Запуск и остановка двигателя. Смотрите главу «Запуск двигателя».

Примечание. При вынимании ключа из замка зажигания примерно на 30 секунд загораются плафоны освещения салона.

ВНИМАНИЕ!

**НИ В КОЕМ СЛУЧАЕ НЕ ВЫНИМАЙТЕ КЛЮЧ ИЗ ЗАМКА ЗАЖИГАНИЯ ДО ПОЛНОЙ
ОСТАНОВКИ АВТОМОБИЛЯ.**

**ВО ВРЕМЯ ДВИЖЕНИЯ АВТОМОБИЛЯ НИ В КОЕМ СЛУЧАЕ НЕ ВЫКЛЮЧАЙТЕ ДВИГАТЕЛЬ,
ИНАЧЕ ВЫ НЕ СМОЖЕТЕ ВОСПОЛЬЗОВАТЬСЯ ГИДРОУСИЛИТЕЛЕМ РУЛЕВОГО УПРАВЛЕНИЯ
И ВАКУУМНЫМ УСИЛИТЕЛЕМ ТОРМОЗНОЙ СИСТЕМЫ.**

**Также существует опасность включения противоугонной блокировки рулевого колеса и
отключения некоторых элементов безопасности автомобиля.**

Остановив автомобиль, выньте ключ из замка зажигания и при необходимости слегка поверните рулевое колесо, чтобы заблокировать его.

ЗАПУСК ДВИГАТЕЛЯ

При запуске двигателя убедитесь, что рычаг переключения передач находится в нейтральном положении.

АВТОМОБИЛЬ С БЕНЗИНОВЫМ ДВИГАТЕЛЕМ

Запуск двигателя

- Не нажимайте на педаль акселератора,
- Повернув ключ в замке зажигания, включите стартер (не более чем на 10 секунд), выключив его, как только запустится двигатель.
- Чтобы облегчить запуск двигателя при температуре ниже 0°С, одновременно с включением стартера выжмите педаль сцепления. После запуска двигателя постепенно отпускайте ее.

Примечание. В случае если вам не удалось запустить двигатель с первой попытки, выключите зажигание, подождите 10 секунд, а затем попробуйте снова запустить двигатель, следуя вышеуказанной процедуре.

АВТОМОБИЛЬ С ДИЗЕЛЬНЫМ ДВИГАТЕЛЕМ

Запуск двигателя

Поверните ключ в замке зажигания в положение включения и подождите, пока не погаснет индикатор предпускового подогрева двигателя. После этого включите стартер (не более чем на 10 минут), выключив его, как только запустится двигатель.

Если вам не удалось запустить двигатель с первой попытки, выключите зажигание, а затем повторите все действия сначала.

Чтобы облегчить запуск двигателя при температуре ниже 0°С, одновременно с включением стартера выжмите педаль сцепления. После запуска двигателя постепенно отпускайте ее.

Примечание. При запуске двигателя не нажимайте на педаль акселератора.



Рекомендация.

Для автомобилей, оборудованных дизельным двигателем с турбокомпрессором:

Ни в коем случае не останавливайте двигатель сразу, дайте ему поработать еще несколько секунд на холостом ходу для того, чтобы уравнять обороты турбокомпрессора с оборотами двигателя.

Ни в коем случае не следует «газовать» в момент выключения зажигания, это может привести к выходу из строя турбокомпрессора.

ВНИМАНИЕ!

НИ В КОЕМ СЛУЧАЕ НЕ ОСТАВЛЯЙТЕ АВТОМОБИЛЬ С РАБОТАЮЩИМ ДВИГАТЕЛЕМ В ЗАКРЫТЫХ ИЛИ ПЛОХО ПРОВЕТРИВАЕМЫХ ПОМЕЩЕНИЯХ.



**Рычаг переключения передач
механической коробки передач**

Включение передачи заднего хода

Ни в коем случае не включайте передачу заднего хода, до полной остановки автомобиля.

Во избежание появления посторонних шумов передачу заднего хода следует включать плавно, без рывков.

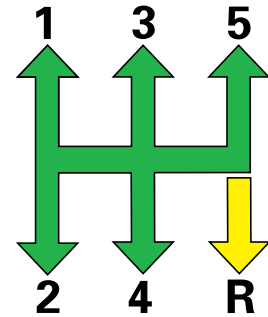

РЫЧАГ ПЕРЕКЛЮЧЕНИЯ ПЕРЕДАЧ



Селектор переключения передач автоматической коробки передач (АКПП)

Автоматическая 4-ступенчатая коробка передач (АКПП) предлагает на выбор следующие режимы:

- **Автоматический адаптивный режим** вождения, автоматически подстраивающий режим переключения передач к вашей манере вождения.
- **Автоматический секвентальный режим** вождения, дающий возможность переключать передачи в ручном режиме.
- **Дополнительный автоматический режим** вождения **Спортивный (Sport)**.

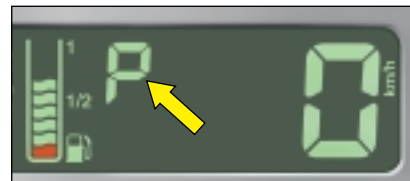

Положение селектора переключения передач АКПП

Режим вождения и положение селектора АКПП отображаются на дисплее комбинации приборов.



Плавкий предохранитель
(находится в моторном отсеке)
F 4

В целях безопасности в автомобилях с АКПП:

- **Перевести селектор из положения P в другое можно, только нажав на педаль тормоза.**
- После того как ключ вынут из замка зажигания, при открывании водительской двери раздается звуковой сигнал, оповещающий вас о том, что вы забыли установить селектор переключения передач АКПП в положение **P** или **N**.
- В любом случае, прежде чем покинуть автомобиль, убедитесь, что селектор АКПП находится в положении **P**.

Запуск двигателя в автомобиле с АКПП можно произвести, только если селектор установлен в положение P или N.

Специальное устройство делает невозможным запуск двигателя при других положениях селектора АКПП.

После запуска двигателя, при котором селектор установлен в положение P, нажмите на педаль тормоза, чтобы из положения P перейти в другие положения – D, R или M:

- D, чтобы перейти в автоматический режим движения вперед.
- R, чтобы включить передачу заднего хода,
- M, чтобы перейти в ручной режим переключения передач.

Переход из положения D (автоматический режим) в положение M (ручной режим) можно произвести в любой момент.



Рекомендации по пользованию АКПП



При постановке автомобиля на стоянку

Во избежание неконтролируемого перемещения автомобиля во время стоянки установите селектор АКПП в положение P. Делать это следует только после полной остановки автомобиля. В положении P ведущие колеса заблокированы. Убедившись, что селектор находится в нужном положении, затяните стояночный тормоз.

Внимание:

- При движении автомобиля ни в коем случае не устанавливайте селектор в положение N.
- Ни в коем случае не устанавливайте селектор в положения P или R, полностью не остановив автомобиль.

РЫЧАГ ПЕРЕКЛЮЧЕНИЯ ПЕРЕДАЧ



Движение задним ходом

Устанавливайте селектор в данное положение только после полной остановки автомобиля, не убирая ногу с педали тормоза. Во избежание ударных нагрузок на трансмиссию не нажимайте на педаль акселератора сразу после установки селектора в это положение.



Нейтральное положение

При движении автомобиля нельзя устанавливать селектор в это положение даже на короткое время .



Движение вперед в автоматическом режиме

Обычный режим использования АКПП. Четыре передачи переключаются в автоматическом режиме. При некоторых маневрах (например, при обгонах) можно нажать педаль акселератора до отказа, при этом АКПП автоматически перейдет на повышенную передачу.

Примечание. При торможении АКПП автоматически переключается на пониженную передачу для эффективного торможения двигателем.

Если резко убрать ногу с педали акселератора, в целях безопасности АКПП не переключится на повышенную передачу.



Движение вперед в секвентальном (ручном) режиме

Положение селектора для переключения передач вручную.

Внимание!

Если вы заметили, что во время езды селектор АКПП случайно оказался в положении **N**, сбросьте газ и дайте двигателю сбавить обороты, и только после этого установите селектор в положение **D** или **M**.



Автоматический адаптивный режим работы АКПП

Селектор находится в положении **D**.

АКПП постоянно выбирает режим переключения передач, наиболее соответствующий следующим параметрам:

- манере вождения.
- профилю дорожного покрытия.
- степени загрузки автомобиля.

Теперь коробка переключения передач работает в автоматическом адаптивном режиме без вашего участия в переключении передач.

Автоматический секвентальный режим работы АКПП

Переключение четырех передач в ручном режиме:

- селектор установлен в положение **M**,
- для перехода на повышенную передачу переведите селектор в сторону знака «+»,
- для перехода на пониженную передачу, – в сторону знака «-».

Переход из положения **D** (автоматический режим вождения) в положение **M** (ручной режим вождения) можно произвести в любой момент.

Примечание. включенная передача отображается на дисплее на комбинации приборов.

Примечание. Переключение передач можно произвести только в случае, если это позволяют сделать текущая скорость автомобиля и режим нагрузки (обороты) двигателя.

В секвентальном (ручном) режиме переключения передач невозможно задействовать дополнительный режим **спортивный (Sport)**.







Мигание индикатора выбранной передачи означает, что система находится в стадии переключения.

Горение индикатора постоянным светом подтверждает установку селектора в выбранный режим.

РЫЧАГ ПЕРЕКЛЮЧЕНИЯ ПЕРЕДАЧ

Автоматический режим с дополнительным спортивным (Sport) режимом

Выберите режим вождения:

- **Normal** – обычный режим вождения, при котором не горит индикатор .
- **Sport** – более динамичный «спортивный» режим для водителей с активной манерой езды.
- Селектор АКПП установлен в положение **D**. Нажмите на кнопку , на комбинации приборов загорится индикатор  – включен «**Спортивный**» режим вождения.
- При повторном нажатии на кнопку  соответствующий индикатор на комбинации приборов погаснет, это означает, что вы вернулись в обычный режим вождения **Normal**.



Неполадки в работе АКПП:

На дисплее появилось сообщение: «ANOMALIE VOITE AUTOMATIQUE» (НЕПОЛАДКИ В РАБОТЕ АКПП).

Это означает, что водителю не следует превышать скорость 100 км/ч. Следует как можно быстрее обратиться на СТО «СИТРОЕН».

Данное устройство оказывает помощь при вождении автомобиля, автоматически поддерживая заданную вами постоянную скорость движения. Устройство может работать только на высших передачах, начиная с минимальной скорости движения от 40 до 60 км/ч, в зависимости от типа двигателя.

Система круиз-контроля работает только при следующих условиях:

- Рычаг переключения передач установлен в положение 4-й или 5-й передачи (в механической коробке передач).
- Селектор выбора передач установлен в положение **D** (в АКПП).

Пульт управления системой расположен на рулевом колесе (**A**).

Включение: установите поворотный переключатель 1 в положение **ON (ВКЛ)**.

Отключение: установите поворотный переключатель 1 в положение **OFF (ВЫКЛ)**.

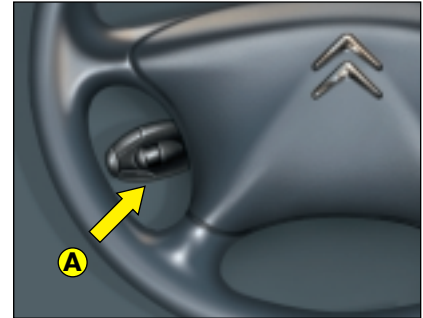

Выбор постоянной скорости движения)

Нажимая на педаль акселератора, наберите желаемую скорость.

Кратко нажмите на клавишу **2** или **4** на пульте управления **A**.

Заданная скорость занесена в память устройства.

Заданную вами скорость можно в любой момент изменить, нажав на педаль акселератора для того, чтобы превысить ее (например, для обгона другого автомобиля).

Сбросьте газ, отпустив педаль акселератора, и скорость автомобиля снизится до значения, запрограммированного в памяти круиз-контроля.

При кратком нажатии на клавишу **4** скорость слегка увеличится.

При кратком нажатии на клавишу **2** скорость слегка уменьшится.



Отключение функции запрограммированной скорости

Отмена функции производится:

- При нажатии на педаль тормоза или сцепления.
- Автоматически при срабатывании систем ESP или ASR.
- При нажатии на клавишу **3** на торцевой части пульта управления **A**.

Данные операции не стирают из памяти устройства запрограммированную скорость.

Повторное включение функции запрограммированной скорости

После отключения данную функцию можно включить повторно кратким нажатием на клавиши **4** или **2** на пульте управления **A**.

Скорость вашего автомобиля достигнет значения, занесенного в память круиз-контроля последним.

Примечание. В зависимости от ситуации скорость автомобиля действительно сравнивается со значением, которое было последним запрограммировано в памяти круиз-контроля, или автомобиль продолжит движение с текущей скоростью.

Увеличение запрограммированной скорости

- Чтобы увеличить запрограммированную скорость, нажмите на педаль акселератора, а затем, достигнув желаемой скорости, кратким движением нажмите на задний край клавиши **4** на пульте управления **A**.)
- Также это можно сделать, нажав и удерживая задний край клавиши **4** на пульте управления **A** до тех пор, пока автомобиль не наберет нужную скорость.

Затем отпустите клавишу – новое значение скорости будет введено в память круиз-контроля.

Уменьшение запрограммированной скорости

Нажмите и удерживайте клавишу **2** на пульте управления **A** до тех пор, пока не наберете желаемую скорость (не менее 40 км/ч).

Затем отпустите клавишу – новое значение скорости будет введено в память круиз-контроля.

Отмена запрограммированной скорости

- Выполняется при остановке автомобиля после выключения зажигания.
- Или установкой поворотного переключателя в положение **OFF (ВЫКЛ)**.



Не следует использовать круиз-контроль в условиях, не позволяющих вести автомобиль с постоянной скоростью, а именно – в условиях интенсивного дорожного движения, плохого дорожного покрытия, плохого сцепления с дорожным полотном, а также в иных сложных условиях.

Стояночный тормоз

Чтобы поставить автомобиль на стояночный тормоз, следует поднять рычаг стояночного тормоза вверх, прикладывая к нему усилие в зависимости от уклона дороги.

Чтобы уменьшить усилие, прикладываемое к рычагу стояночного тормоза, следует одновременно нажать на педаль тормоза.

Также в любых условиях в целях безопасности рекомендуется включить первую скорость. В автомобилях, оборудованных АКПП, селектор переключения передач следует установить в положение **P**.

На дорогах с крутым уклоном при парковке передние колеса автомобиля следует повернуть в сторону тротуара.

Чтобы снять автомобиль со стояночного тормоза, нажмите кнопку на конце рычага, слегка потяните его вверх, а затем полностью опустите вниз.

Если при работающем двигателе автомобиль поставлен на стояночный тормоз или неполностью снят с него, загорится индикатор стояночного тормоза.

При движении автомобиля на дисплее появится соответствующее предупредительное сообщение.

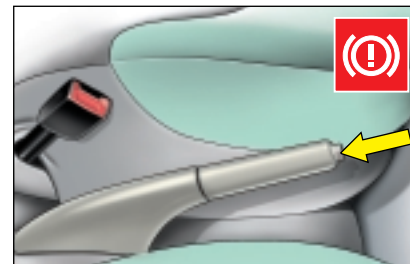

Система ABS – Антиблокировочная система тормозов

Данная система увеличивает степень безопасности, препятствуя блокировке колес при резком торможении или в условиях плохого сцепления с дорожным покрытием.

Система позволяет также сохранять контроль над курсовой устойчивостью автомобиля.

Рабочие функции всех основных электрических компонентов системы ABS находятся под контролем электронной системы управления как до, так и во время движения автомобиля. Индикатор системы ABS загорается при включении зажигания и должен погаснуть через несколько секунд. Если он не гаснет или вдруг загорается во время движения автомобиля, это означает, что система ABS отключена вследствие какой-либо неисправности.

В обоих случаях продолжает работать штатная тормозная система, как в любом автомобиле, не оборудованном системой ABS. Тем не менее, для восстановления прежнего уровня безопасности, связанного с нормальной работой антиблокировочной системы тормозов, следует при первой же возможности осмотреть автомобиль на «СТО СИТРОЕН».

Несмотря на то что ваш автомобиль оборудован системой ABS, следует быть особо внимательным на дорогах со скользким покрытием (снег, гравий, гололед и пр.).

Система усиления при экстренном торможении

Данная система позволяет при экстренном торможении значительно уменьшить **длину тормозного пути** за счет оптимального давления в тормозной системе. Система срабатывает в зависимости от скорости нажатия на педаль тормоза, при этом уменьшается сила сопротивления со стороны педали. Поэтому чтобы продолжить действие системы усиления при экстренном торможении, следует удерживать педаль тормоза вплоть до полной остановки автомобиля.

СИСТЕМА ДИНАМИЧЕСКОЙ СТАБИЛИЗАЦИИ КУРСОВОЙ УСТОЙЧИВОСТИ

Система динамической стабилизации курсовой устойчивости (ESP) и система предотвращения заноса (ASR)

Данные системы непосредственно связаны с системой ABS и дополняют ее. В случае отклонения автомобиля от траектории движения, задаваемой водителем, **система ESP** автоматически подтормаживает одно или несколько колес, а также воздействует на работу двигателя, чтобы скорректировать траекторию движения автомобиля. **Система ASR** оптимальным образом влияет на тяговую силу, воздействуя при этом на тормоза ведущих колес и на двигатель. Она позволяет стабилизировать курсовую направленность автомобиля при ускорении.

При работе системы ESP:

При работе систем ESP и ASR на дисплее комбинации приборов начнет мигать индикатор **ESP**.

Отключение системы ESP

В исключительных условиях движения (при трогании с места автомобиля, застрявшего в грязи или в снегу, при движении с установленными на колесах цепями противоскольжения, при движении по рыхлому грунту и т. п.) для того, чтобы восстановить сцепление колес с дорогой при пробуксовке, возможно, системы ESP/ASR придется отключить.

- Нажмите на клавишу **A**.
- На дисплее на комбинации приборов загорится индикатор **ESP**, а на многофункциональном дисплее появится сообщение «ESP/ASR DESACTIVE» (СИСТЕМЫ ESP/ASR ОТКЛЮЧЕНЫ), что свидетельствует о том, что **системы ESP/ASR** отключены.

Системы ESP/ASR включаются вновь в следующих случаях:

- **Автоматически** при выключении зажигания.
- **Вручную**, повторным нажатием на клавишу **A**.

Неполадки в работе системы ESP

При возникновении неполадок в системе на дисплее комбинации приборов загорается индикатор **ESP** и раздается звуковой сигнал, а на многофункциональном дисплее появляется сообщение «ESP/ASR HORS SERVICE» (НЕПОЛАДКИ В СИСТЕМАХ ESP/ASR). Для проверки систем следует обратиться на «СТО СИТРОЕН».

СОВЕТЫ ПО БЕЗОПАСНОСТИ ВОЖДЕНИЯ

В обычных условиях вождения система ESP значительно увеличивает степень безопасности, тем не менее, ее наличие не должно побуждать водителя к необдуманному риску или езде на слишком высоких скоростях.

Надежная работа данной системы обеспечивается соблюдением требований, предъявляемых производителем автомобиля к колесам (шинам и колесным дискам), элементам тормозной системы, электронным компонентам, а также к качеству технических операций, проводимых при ремонте и обслуживании автомобиля на СТО «СИТРОЕН».

Если ваш автомобиль побывал в дорожно-транспортном происшествии, следует проверить систему ESP, обратившись на СТО «СИТРОЕН».





ГЛАВА III ЭЛЕМЕНТЫ КОМФОРТА

Вентиляция – Отопление	68–69
Кондиционер с ручным режимом регулирования	70
Регулирование температуры	71
Климат-контроль	72 → 76
Внутреннее освещение салона	77–78
Элементы комфорта салона	79 → 82
Аудиоподготовка салона	83
Сдвижной люк в крыше	84

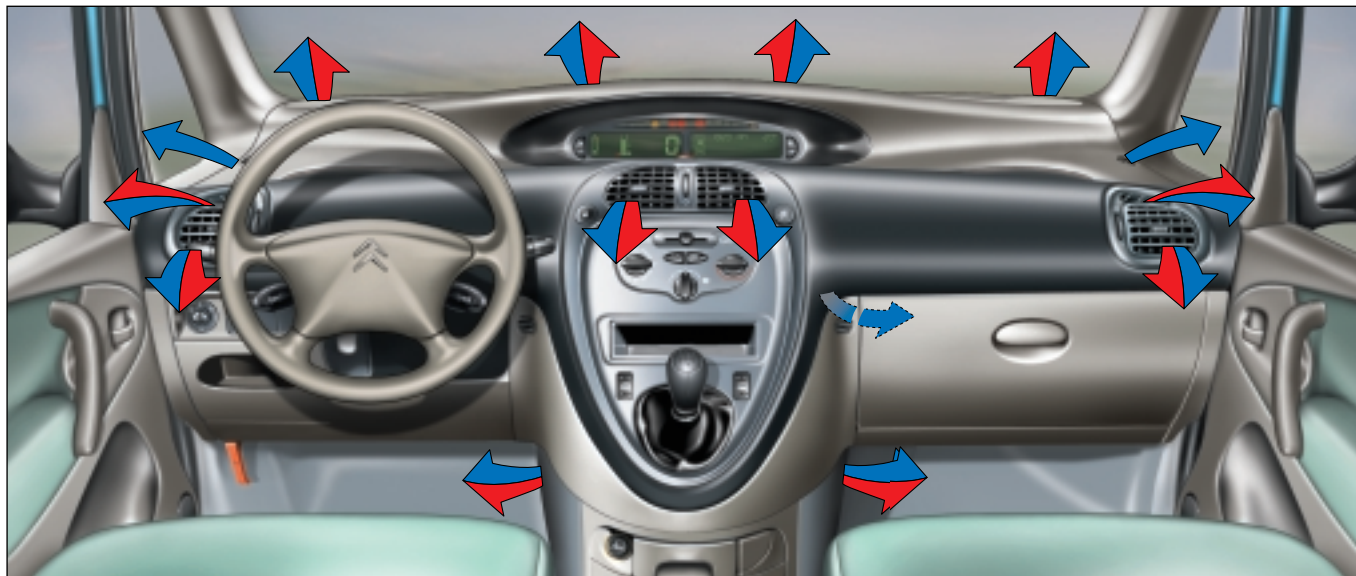

Поступление воздушных потоков в салон

Следите за чистотой центральной решетки с вентиляционными соплами и воздухозаборника ветрового стекла (во избежание попадания в них сухих листьев, снега).

Не заслоняйте вентиляционные отверстия внутри багажного отделения автомобиля.

При мойке автомобиля в автоматической моечной установке под высоким давлением старайтесь избегать попадания воды в воздухозаборники.

Вентиляционные сопла

Вентиляционные сопла на панели приборов имеют колесики с накаткой, что позволяет открывать или перекрывать доступ воздуха в салон и направлять воздушные потоки (вверх–вниз, вправо–влево).

Циркуляция воздуха в салоне

Максимальный комфорт в салоне достигается при равномерном распределении воздуха как на передних, так и на задних сиденьях. Вентиляционные отверстия подачи воздуха, расположенные на полу под передними сиденьями, позволяют обеспечить наибольший уровень комфорта на задних пассажирских местах, поэтому не следует их ничем заслонять.

1 – Регулятор распределения воздуха в салоне



Подача воздуха на уровне лица.



Подача воздуха к ногам водителя и пассажиров на передних и задних сиденьях.



Подача воздуха к ногам, на ветровое и боковые стекла.



Подача воздуха на ветровое и боковые стекла.

Обогрев и обдув стекол для устранения запотевания и обледенения

(для большей эффективности закройте центральные и боковые вентиляционные сопла).

Установив переключатель в промежуточное положение 1, можно по желанию распределять воздух в салоне смешанными воздушными потоками.

Вне зависимости от выбранного положения можно всегда обеспечить подачу воздуха через вентиляционные отверстия.

2 – Задвижка, обеспечивающая изоляцию салона



Поступление воздуха извне

Оптимальное положение для предотвращения запотевания стекол в салоне автомобиля.



Циркуляция воздуха внутри салона

Установив задвижку в данном положении, можно изолировать салон от неприятных запахов и дыма извне. Как только необходимость в этом отпадет, следует перевести задвижку в другое положение, чтобы проветрить салон и предотвратить запотевание стекол.

3 – Регулятор подачи воздуха

Для достижения максимального комфорта в салоне не следует ставить переключатель в положение 0.

4 – Регулятор температуры подаваемого воздуха



КОНДИЦИОНЕР С РУЧНЫМ РЕЖИМОМ РЕГУЛИРОВАНИЯ



Кондиционер

Система кондиционирования воздуха включается только при работающем двигателе.

Включите кондиционер при помощи переключателя, расположенного на панели приборов.

Загоревшийся индикатор означает, что кондиционер включен.

Для большей эффективности систему кондиционирования следует включать только при полностью закрытых окнах.

В системе кондиционирования воздуха содержится жидкий хладагент (безвредный для окружающей среды).

Если после длительной стоянки автомобиля на солнце температура в салоне значительно повысилась, проветрите салон, открыв на несколько минут окна, а затем снова закройте их.



Циркуляция воздуха внутри салона

Используйте данную функцию для увеличения эффективности и быстродействия системы кондиционирования в очень жаркую погоду.

Установите задвижку **Е** в крайнее правое положение, а переключатель **А** – в промежуточное положение.

После того как необходимость в данной функции отпадет, задвижку следует открыть, чтобы проветрить салон.



Примечание: Водный конденсат, скапливающийся на стенках кондиционера, стекает через специально предусмотренное для этих целей отверстие; поэтому во время стоянки автомобиля под ним может образоваться лужица воды.

Для сохранения герметичности компрессора системы кондиционирования ее необходимо включать, как минимум, один раз в месяц.

Вне зависимости от времени года рекомендуется время от времени включать систему кондиционирования, так как она снижает влажность воздуха в салоне автомобиля.

Пылеулавливающий фильтр

Система вентиляции вашего автомобиля оборудована пылеулавливающим фильтром, препятствующим проникновению пыли в салон. Фильтр подлежит замене в соответствии с инструкциями по обслуживанию и уходу.

РЕГУЛИРОВАНИЕ ТЕМПЕРАТУРЫ

Для наиболее эффективного использования системы распределения воздушных потоков, рекомендуем следовать следующей схеме:

Температура наружного воздуха	Для оптимизации распределения воздушных потоков	Положения вентиляционных сопел
Низкая	К ногам или к ногам и стеклам	Боковые открыты – Центральные закрыты
Средняя	К ногам	Открыты 4 сопла
Высокая	На уровне лица	Открыты 4 сопла

КЛИМАТ-КОНТРОЛЬ



В зависимости от ваших пожеланий, в холодную или жаркую погоду данная система в автоматическом режиме регулирует температуру и количество воздуха, поступающего в салон автомобиля.

Если кондиционер не включен, то температура воздуха в салоне автомобиля не может быть ниже температуры наружного воздуха.

Постоянное использование автоматического режима климат-контроля (включаемого клавишей **AUTO**), позволяет поддерживать в салоне оптимальный уровень климатического комфорта при любых погодных условиях (если открыты все вентиляционные отверстия).

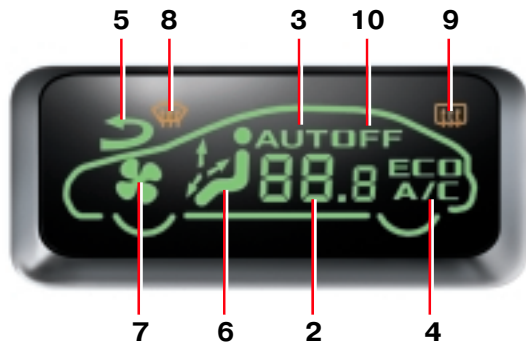

1 – Дисплей

Панель управления

- 1 – Дисплей
- 2 – Регулятор температуры воздуха
- 3 – Автоматический режим работы
- 4 – Кондиционер
- 5 – Циркуляция воздуха в салоне
- 6 – Распределения воздушных потоков в салоне
- 7 – Регулятор интенсивности подачи воздуха
- 8 – Обогрев/обдув ветрового стекла и передних боковых окон
- 9 – Обогрев/обдув заднего стекла
- 10 – Выключатель системы климат-контроля



2 – Регулирование температуры

Чтобы установить нужную температуру, нажмите следующие клавиши:



Для повышения температуры



Для понижения температуры

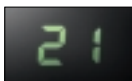

Отображение на дисплее температуры, устанавливаемой в салоне автомобиля

Оптимальная температура воздуха в салоне около 21°C.



3 – Автоматический режим работы

Это основной режим работы системы климат-контроля.

Нажатие на эту клавишу, сопровождаемое включением индикатора **AUTO**, включает систему автоматического регулирования (с учетом выбранной температуры) следующих параметров среды:

- Интенсивность подачи воздуха.
- Температура воздуха в салоне.
- Распределение воздушных потоков в салоне.
- Кондиционирование воздуха.
- Рециркуляция воздуха внутри салона.

Поэтому в данном режиме рекомендуется открыть все вентиляционные отверстия.

Переход в режим ручного регулирования одной или нескольких функций.

Вышеуказанные функции можно регулировать в ручном режиме, сохраняя при этом регулирование остальных функций в автоматическом режиме. При этом индикация **AUTO** погаснет на дисплее.

Примечание:

- В начале движения автомобиля, когда двигатель еще не прогрет, во избежание поступления слишком большого количества холодного воздуха подача его будет происходить постепенно, пока не достигнет своего оптимального уровня.
- Если автомобиль довольно долго находился на автостоянке и в салоне температура стала гораздо ниже (или выше) значения наиболее комфортной температуры, не стоит изменять ее для того, чтобы быстрее достичь желаемой температуры. Система сама автоматически активизирует все свои технические возможности, чтобы как можно быстрее устранить разницу температур.

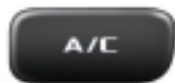

4 – Кондиционер

На дисплее загорается надпись «**A/C**» или «**AUTO**».

При нажатии на клавишу на дисплее появляется надпись «**ECO**», кондиционер выключается, а надпись «**A/C**» или «**AUTO**» гаснет.

Чтобы избежать запотевания стекол в салоне автомобиля в холодную или сырую погоду, рекомендуется использовать режим **AUTO** и не включать режим **ECO**.



5 – Рециркуляция воздуха

При нажатии на эту клавишу прекращается поступление в салон воздуха извне, о чем свидетельствует сообщение на дисплее.

Данная функция позволяет изолировать салон от проникновения в него дыма, гари и других посторонних и неприятных запахов. Как только необходимость в данной функции отпадет, ее следует отключить, чтобы проветрить салон и предотвратить запотевание стекол.

Для этого нажмите на клавишу **AUTO**.

Примечание. Водный конденсат, скапливающийся на стенках кондиционера, стекает через специально предусмотренное для этих целей отверстие, поэтому во время стоянки автомобиля под ним может образоваться лужица воды.

Для сохранения герметичности компрессора системы кондиционирования ее необходимо включать как минимум один раз в месяц.

Вне зависимости от времени года систему кондиционирования рекомендуется время от времени включать, так как она снижает влажность воздуха в салоне автомобиля и устраняет запотевание стекол.



6 – Распределение воздуха в салоне

Нажмите на клавишу для того, чтобы последовательно вывести на дисплей информацию о направлении воздушных потоков



К ветровому стеклу



К ветровому стеклу и ногам пассажиров



К ногам пассажиров



Подача воздуха через центральные и боковые вентиляционные сопла к ногам пассажиров



Подача воздуха через центральные и боковые вентиляционные сопла

(Для большей эффективности закройте центральные и боковые вентиляционные сопла.)

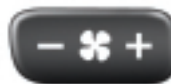

7 – Интенсивность подачи воздуха

Регулятор скорости электровентилятора, подающего воздух. Нажмите на клавишу:



Чтобы увеличить интенсивность подачи воздуха.



Чтобы уменьшить интенсивность подачи воздуха.

Для нормальной работы системы климат-контроля не рекомендуется использовать данную клавишу для отключения подачи воздуха.



8- Обогрев-обдув ветрового и боковых стекол

При помощи этой клавиши можно быстро устранить запотевание или обледенение ветрового и боковых стекол. При этом автоматически регулируется положение вентиляционных отверстий, интенсивность подачи воздуха, его распределение и кондиционирование.

При нажатии на клавишу **AUTO** система климат-контроля переходит в автоматический режим работы.



9 – Обогрев заднего стекла

При нажатии на эту клавишу включается функция обогрева или обдува заднего стекла и наружных зеркал заднего вида, препятствующая их запотеванию или обледенению.



10 – Выключение системы климат-контроля

При нажатии на клавишу **OFF** выключаются все функции системы климат-контроля.

Кондиционер не работает, нет направленной подачи воздуха, на дисплее отсутствуют какие-либо сообщения.

Климат в салоне автомобиля не контролируется.

Данную функцию можно использовать, например, при движении автомобиля с открытыми окнами и люком.

Чтобы снова включить систему климат-контроля

Нажмите клавишу **AUTO** или **Обогрев – Обдув**, надпись «**OFF**» на дисплее погаснет (остальные функции отключены).



Плавкие предохранители

(находятся под панелью приборов)

F 15

(находятся в моторном отсеке)

F 18

1 – Плафоны освещения салона

Плафоны освещения салона включаются и выключаются кратким нажатием на соответствующую клавишу.

Задний плафон можно включить независимо от переднего, нажав на соответствующую клавишу.

Включение и выключение плафонов происходит плавно.

Включение плафонов освещения салона в автоматическом режиме

При посадке в автомобиль:

Плафоны включаются, как только разблокируются двери и дверца багажного отделения или будет открыта одна из дверей автомобиля.

Плафоны гаснут через 30 секунд после того, как все двери автомобиля закроются, или при включении зажигания.

При выходе из автомобиля:

Плафоны включаются после того, как будет вынут ключ из замка зажигания (с задержкой примерно в 30 секунд) или при открывании одной из дверей автомобиля.

Плафоны гаснут через 30 секунд после того, как будут закрыты все двери автомобиля или сразу после блокировки дверей и дверцы багажного отделения.



2 – Лампа направленного света для чтения дорожных карт и документов

Кратким нажатием на одну из клавиш можно включить или выключить ту или иную лампу направленного света для чтения дорожных карт и документов.

Лампы направленного света не работают при выключенном зажигании.



Плавкий предохранитель
(находятся под панелью приборов)
F22

ВНУТРЕННЕЕ ОСВЕЩЕНИЕ САЛОНА



Плафон освещения багажного отделения

Плафон включается при открывании крышки багажного отделения.

Выключение плафона происходит с некоторой задержкой во времени.

Перчаточный ящик

Чтобы открыть перчаточный ящик, потяните за ручку и опустите крышку ящика.

В крышке перчаточного ящика имеются специальные углубления, куда можно положить авторучку и очки.

В крышке ящика также предусмотрено место для хранения электронных карточек, а также есть углубления для стаканов.



Плафон освещения перчаточного ящика

Включается автоматически при открывании крышки перчаточного ящика.

Не работает при выключенном зажигании.

Перчаточный ящик с вентиляцией

В данном перчаточном ящике имеется вентиляционное отверстие, через которое в салон подается кондиционированный воздух.



Плавкий предохранитель
(находятся под панелью приборов)
F22

ВНИМАНИЕ!

В целях безопасности при движении автомобиля крышка перчаточного ящика должна быть всегда закрыта.

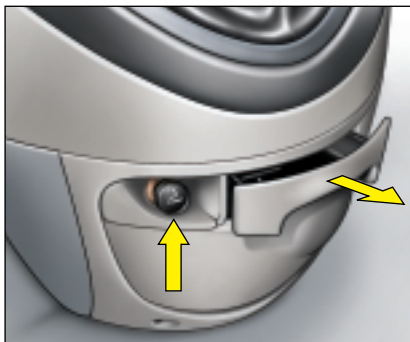

Прикуриватель

Нажмите на него и подождите некоторое время – он выключится автоматически.

Пепельница

Чтобы выбросить содержимое пепельницы, нажмите на пластинку и вытяните пепельницу.

Установка пепельницы на место

Слегка подтолкнув пепельницу, установите ее на прежнее место.

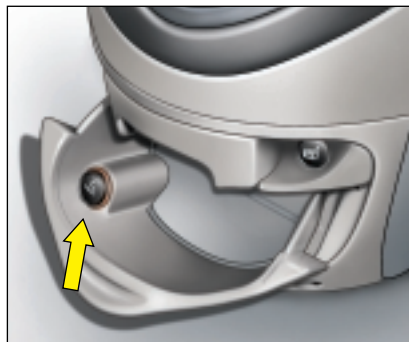

Электророзетка на 12 В

Электророзетка находится на опоре задней полки с левой стороны.

Питание на нее подается даже при выключенном зажигании.



Плавкий предохранитель
(находятся под панелью приборов)
F22

ВНИМАНИЕ!

Не упускайте из виду детей в салоне автомобиля – прикуриватель работает даже при выключенном зажигании.

ЭЛЕМЕНТЫ КОМФОРТА САЛОНА

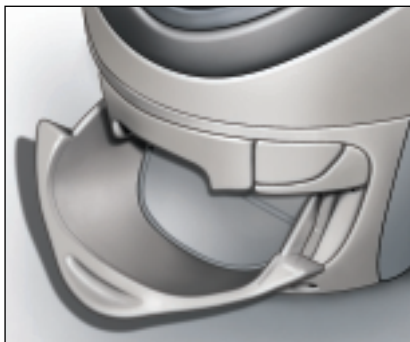

Отделение для мелких предметов на центральной консоли

Открывается откидыванием всего отделения назад.

Демонтаж отделения на центральной консоли

Чтобы вынуть отделение, держа его в откинутом положении нажмите на упоры в его задней части.



Отделение для хранения футляра для очков

Находится в крышке блока предохранителей.

Выдвижной лоток под передним пассажирским сиденьем

Чтобы открыть лоток, приподнимите его и выдвиньте вперед.

Место для хранения дорожных карт и документов

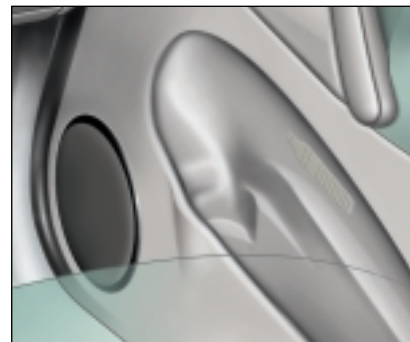

Отделения в панелях дверей

В панелях дверей имеется место для установки бутылки и подставки для стаканов.

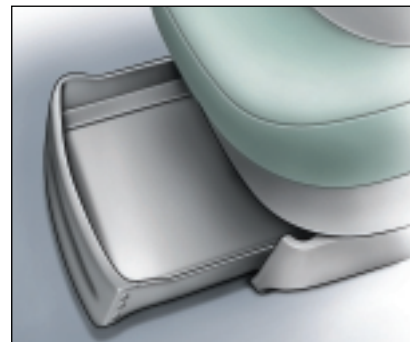

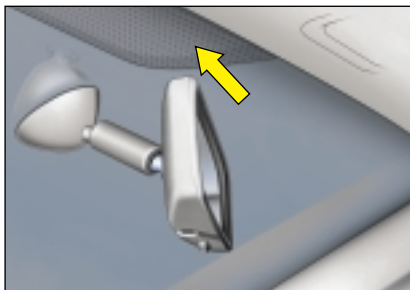

Зона для считывания информации с пластиковой карточки

На атермическом ветровом стекле над внутрисалонным зеркалом заднего вида имеется зона считывания информации с установленной в ней пластиковой карточки (например, для проезда по автострадам).

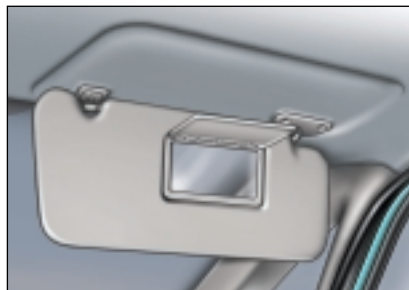

Кронштейн для талона техосмотра

Расположен на стойке ветрового стекла с водительской стороны.

Солнцезащитные козырьки

Чтобы избежать ослепления прямыми солнечными лучами, опустите вниз солнцезащитный козырек.

Если солнце светит через боковые стекла, выньте козырек из фиксаторов и установите в удобное для вас положение.

На водительском и пассажирском солнцезащитных козырьках имеются встроенные зеркала с крышкой или без нее.

Солнцезащитные козырьки с подсветкой

Плафон подсветки автоматически включается при открывании крышки зеркала. Он работает только при включенном зажигании.

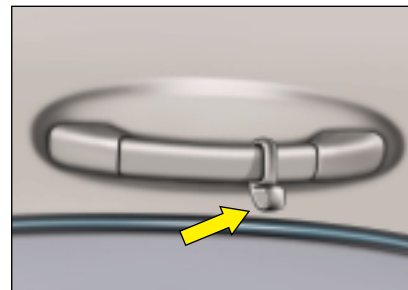

Поручень/крючок для вешалки



Откидной столик на спинке сиденья

Чтобы установить столик в горизонтальном положении, потяните его вверх и разложите.

Примечание: В целях безопасности столик сконструирован таким образом, что при сильном нажатии на него он складывается.

Чтобы сложить столик, выведите сначала один, а потом другой край, слегка нажимая на них сверху.

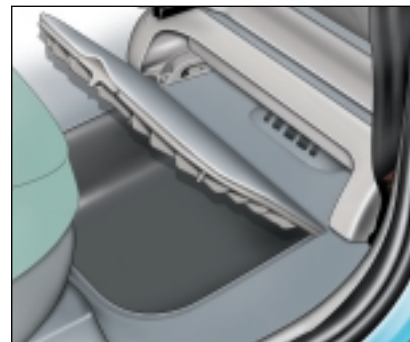

Отделения для хранения различных вещей

Отделения, закрытые сверху крышками, находятся под фальшполом за передними сиденьями.

Примечание. Баллонный ключ для снятия и установки колес прикреплен к крышке отделения, расположенного позади переднего пассажирского сиденья.

Не кладите на откидной столик тяжелые или твердые предметы.

При экстренном торможении или при дорожно-транспортном происшествии они могут стать причиной серьезной травмы.



Подключение автомагнитолы

Для доступа к антенному кабелю, антенному усилителю, соединительным проводам и штекерам подключения автомагнитолы и динамиков следует вынуть корпус отделения для мелких предметов.

Примечание:

Для подсоединения автомагнитолы рекомендуется обратиться к специалистам на СТО «СИТРОЕН».

Опционально может быть установлена автомагнитола «СИТРОЕН»

Смотрите инструкцию, прилагаемую в наборе документации на автомобиль.

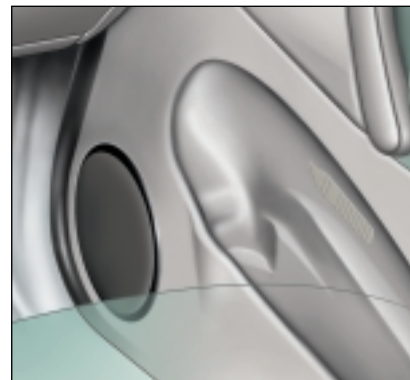
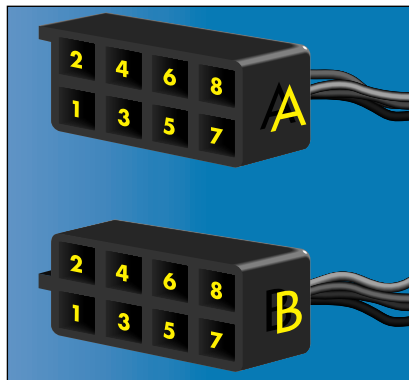

Установка динамиков в передних и задних дверях

Для доступа к проводам динамиков снимите защитную декоративную решетку.

В передних дверях:

Диаметр: 165 мм

В задних дверях:

Диаметр: 130 или 165 мм

В задних дверях можно установить динамики диаметром 165 мм, для этого в панелях задних дверей имеются обозначенные по контуру штатные места.



Плавкий предохранитель
(находятся под панелью приборов)
F 4 – F 15

Установка динамиков в панели приборов

Два динамика (твитеры) устанавливаются по краям панели приборов. Снимите защитные решетки и подсоедините провода к динамикам. Присоедините динамики к решетками, вверх на четверть оборота, а затем установите в панель приборов.

СДВИЖНОЙ ЛЮК В КРЫШЕ



Сдвижной стеклянный люк

Данный люк имеет два положения, в которых его можно открыть:

- При первом нажатии на клавишу он открывается в так называемом комфортном положении.
- При повторном нажатии люк открывается полностью.

Чтобы закрыть люк, проделайте операции в обратном порядке.



Плавкий предохранитель
(находятся под панелью приборов)
F 9

Специальное устройство позволяет остановить закрытие люка, если на его пути возникает какое-либо препятствие; в таком случае люк снова открывается.

После отключения аккумуляторной батареи (АКБ) или при возникновении сбоев в работе сдвижного люка необходимо провести повторную инициализацию функции остановки люка при встрече с препятствием.

Для этого следует установить рукоятку управления люком в положение полного открывания люка, а затем нажать на нее, удерживая ее не менее одной секунды, пока люк полностью не откроется.

Внимание: Во время данной операции функция остановки люка при возникновении препятствия не действует.



Примечание

При движении на скорости более 60 км/ч рекомендуется установить люк в «комфортное» положение.

Покидая автомобиль даже на короткое время, всегда вынимайте ключ из замка зажигания.

При пользовании сдвижным люком водитель должен убедиться, что пассажиры не препятствуют его полному закрытию.

В случае, если при открывании или закрывании люка на его пути возникло какое-либо препятствие, следует изменить направление движения люка. Для этого следует повернуть рукоятку управления люком в другую сторону.

Водитель должен убедиться в том, что пассажиры умеют правильно пользоваться стеклоподъемниками.

ПРИ ПОЛЬЗОВАНИИ СДВИЖНЫМ ЛЮКОМ НЕ УПУСКАЙТЕ ИЗ ВИДУ ДЕТЕЙ



ГЛАВА IV

ТЕХНИЧЕСКОЕ ОБСЛУЖИВАНИЕ АВТОМОБИЛЯ

Технический осмотр	86
Бензиновые двигатели	87 ➡ 89
Дизельные двигатели	90
Система подачи дизельного топлива	91
Уровни заправочных жидкостей	92 ➡ 94
Емкости заправочных жидкостей	95

А Фильтр воздухозаборников салона автомобиля

В Воздушный фильтр

Следуйте рекомендациям, изложенным в сервисной книжке.



Охлаждающая жидкость в двигателе

Уровень охлаждающей жидкости должен находиться между отметками **Mini** и **Maxi** на расширительном бачке.

При проверке уровня на горячем двигателе следует подождать 15 минут.

Требования к качеству. См. сервисную книжку.

Ни в коем случае не проводите никаких технических операций с системой охлаждения, пока не остыл двигатель (смотрите раздел «Уровни заправочных жидкостей»).



Жидкость для стеклоомывателя ветрового и заднего стекол

Старайтесь использовать только продукцию, сертифицированную фирмой «СИТРОЕН».



Клемма +

Аккумуляторная батарея 12 В

Смотрите раздел «Запуск двигателя от вспомогательного источника питания».



Моторное масло

Проверять уровень масла следует как минимум через 10 минут после остановки двигателя, установив автомобиль на горизонтально ровной поверхности.

Проверка уровня моторного масла: Смотрите раздел «Уровни заправочных жидкостей».

Требования к качеству моторного масла: Смотрите сервисную книжку.



Выньте масляный щуп из двигателя.

Уровень должен находиться между отметками **Mini** и **Maxi** на щупе.

Уровень масла ни в коем случае не должен превышать максимальную отметку.

Maxi

Mini



Тормозная жидкость

Уровень тормозной жидкости должен находиться между отметками **Mini** и **Maxi** на бачке с тормозной жидкостью.

Проверка уровня тормозной жидкости:

Смотрите раздел «Уровни заправочных жидкостей».

Требования к качеству тормозной жидкости: Смотрите сервисную книжку.

В случае включения данного индикатора следует немедленно остановиться!



Гидравлическая жидкости для системы гидроусилителя рулевого управления

Проверку уровня следует проводить при остановленном двигателе.

Проверка уровня гидравлической жидкости: Смотрите раздел «Уровни заправочных жидкостей».

Требования к качеству гидравлической жидкости: Смотрите сервисную книжку.

Внимание: При проведении любых технических операций в моторном отсеке помните, что на горячем двигателе электровентилятор радиатора может включиться в любой момент даже при выключенном зажигании.

Производитель рекомендует перед каждой дальней поездкой, а также в промежутках между регулярным техобслуживанием, чаще проверять уровень масла в двигателе.

ДВИГАТЕЛЬ 1.6i

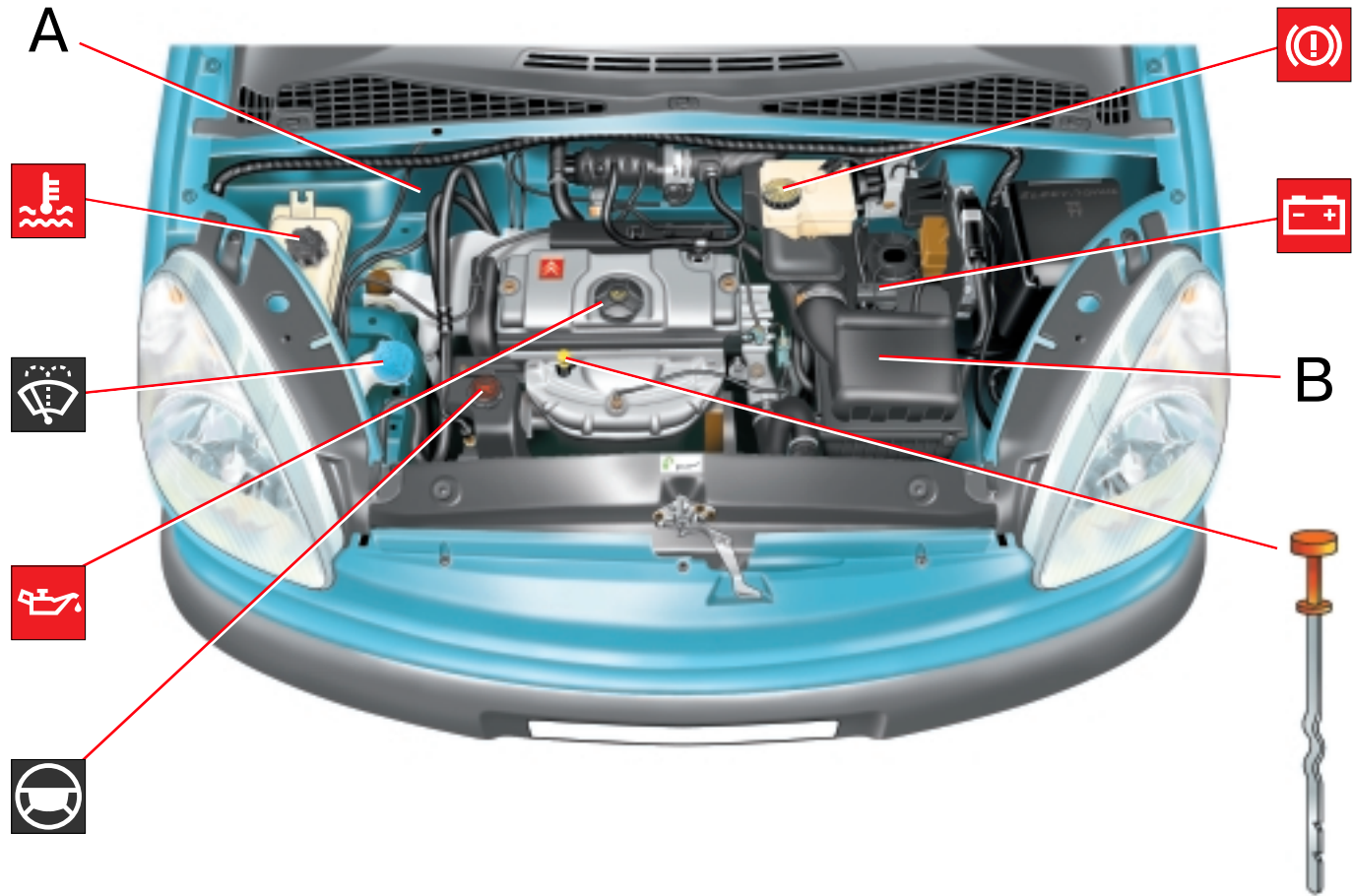

ДВИГАТЕЛЬ 1.8i 16V

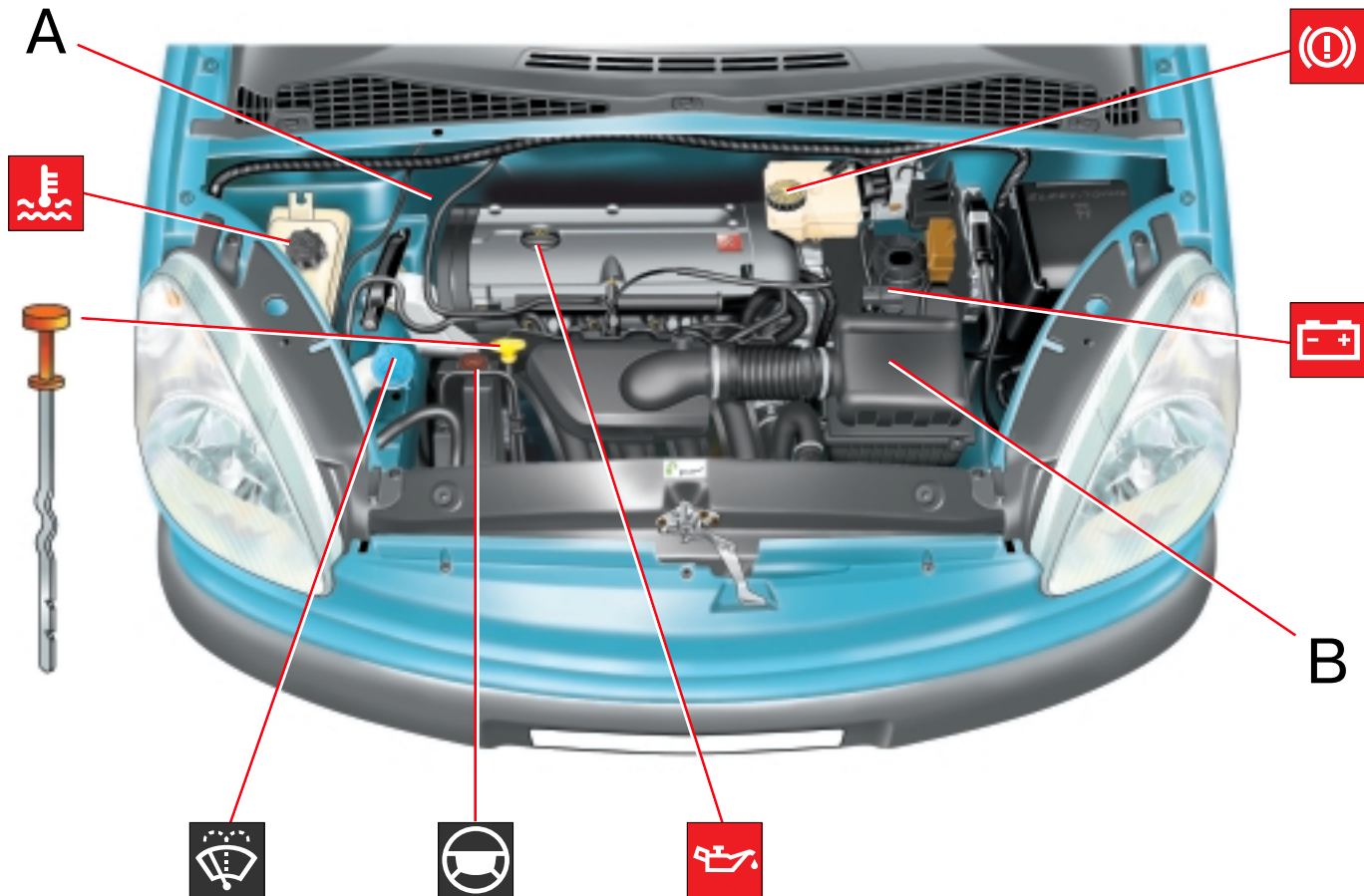

ДВИГАТЕЛЬ 2.0i 16V

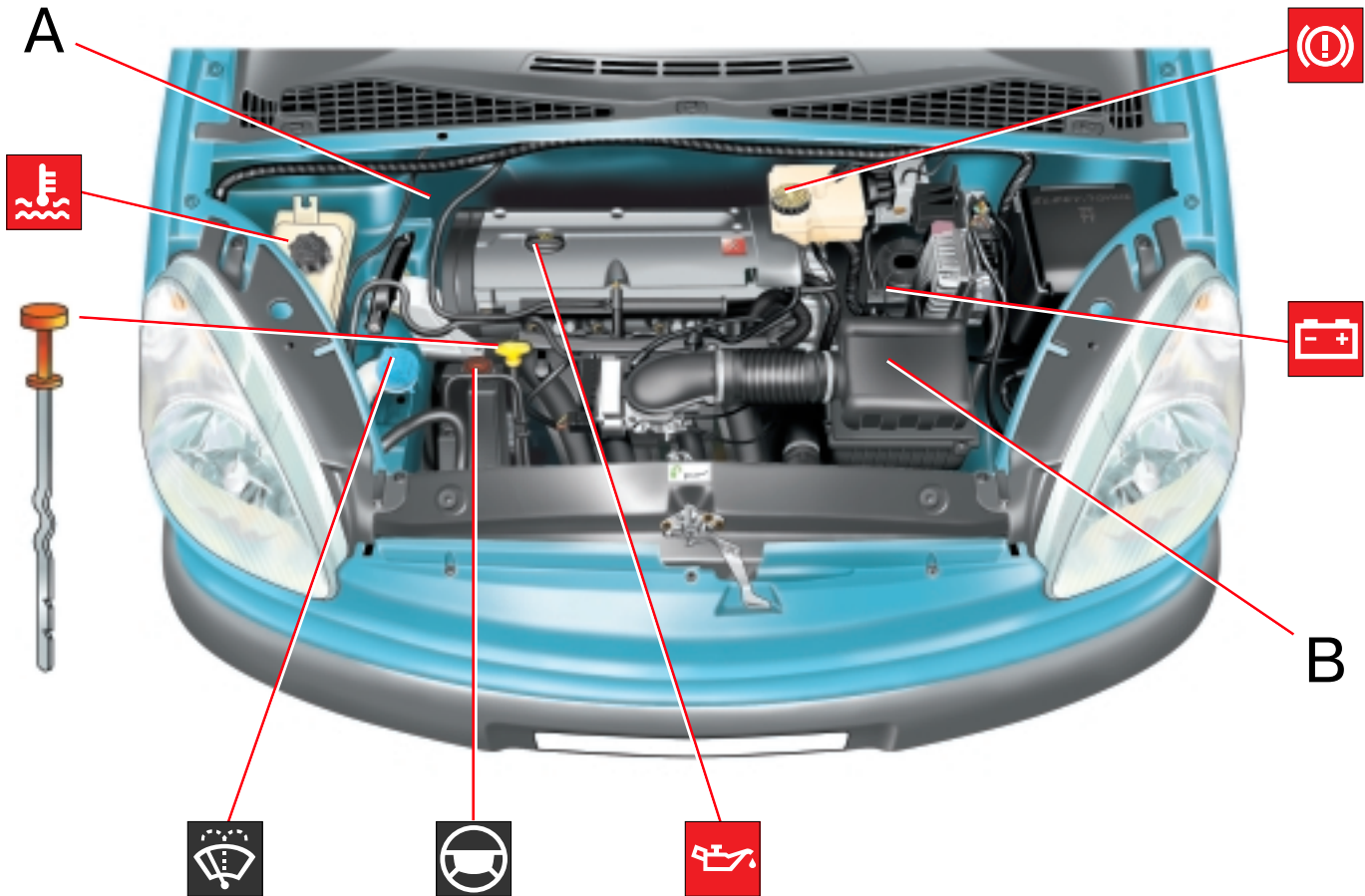

ДВИГАТЕЛЬ 2.0 HDi

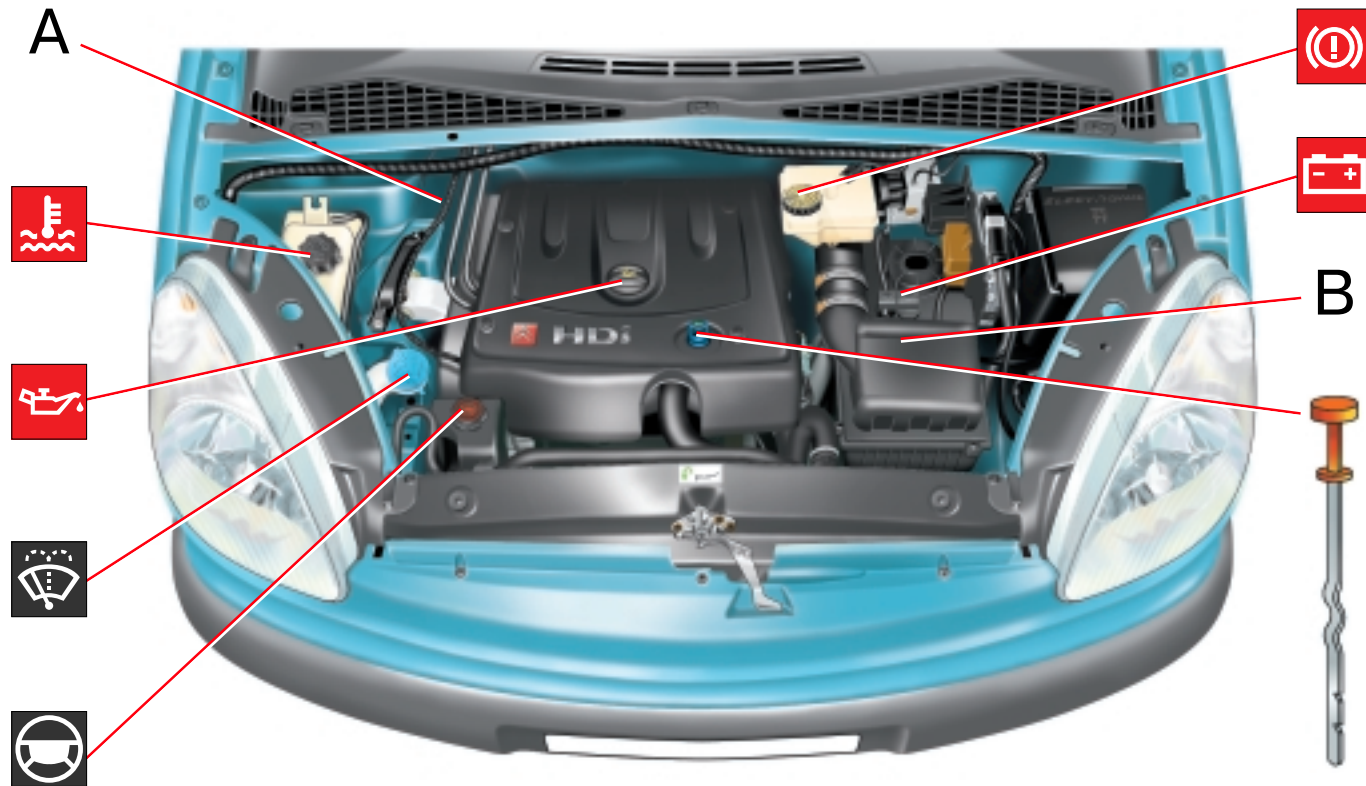

В топливной системе дизельного двигателя топливо подается под высоким давлением, поэтому ЛЮБОЕ ПОСТОРОННЕЕ ВМЕШАТЕЛЬСТВО В ТОПЛИВНУЮ СИСТЕМУ КАТЕГОРИЧЕСКИ ЗАПРЕЩЕНО.

Дизельный двигатель 2.0 HDi отвечает требованиям самых современных технологий. Его ремонт и обслуживание требует высокой квалификации, которую вам могут гарантировать только специалисты СТО «СИТРОЕН».

Прокачка топливной системы

Дизельный двигатель 2.0 HDi

В случае неполадок, связанных с недостаточной подачей дизельного топлива:

Заполнив систему топливом, поверните ключ в замке зажигания, установив его в положение **M**, а затем включите стартер и запустите двигатель.

Топливный насос

Ни в коем случае не снимайте пломбы регулировочных винтов. Любое изменение заводской регулировки может быстро вывести двигатель из строя и лишить вас права на гарантийный ремонт.

Удаление воды из топливного фильтра

Удаление воды из топливного фильтра следует производить регулярно (при каждой замене моторного масла в двигателе).

Для удаления воды отверните сливной вентиль, расположенный в основании фильтра.

Дождитесь полного вытекания воды из фильтра.

Дизельный двигатель HDi отвечает требованиям самых современных технологий. Его ремонт и обслуживание требует высокой квалификации, которую вам могут гарантировать только специалисты СТО «СИТРОЕН».

УРОВНИ ЗАПРАВОЧНЫХ ЖИДКОСТЕЙ

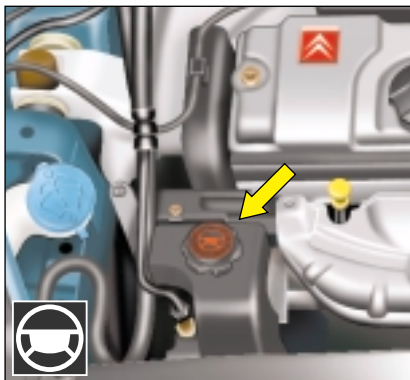

Жидкость для системы гидроусилителя рулевого управления

Проверку уровня следует проводить при остановленном двигателе.

Уровень жидкости должен находиться между отметками **Mini** и **Maxi** на бачке.

Насос гидроусилителя ни в коем случае не должен работать без жидкости (возникает риск его заклинивания).

Требования к качеству жидкости

См. сервисную книжку.

Моторное масло

Проверку уровня масла следует производить на горизонтально ровной поверхности не ранее чем через 10 минут после остановки двигателя.

Выньте масляный щуп из двигателя.

Уровень должен находиться между отметками **Mini** и **Maxi** на щупе.

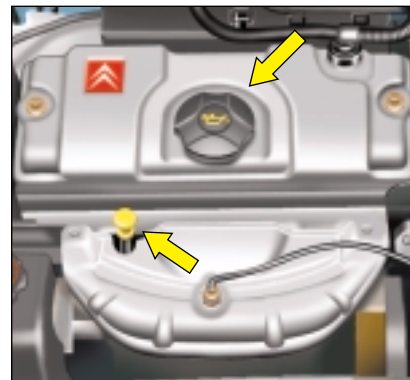

Доливка масла в двигатель

На остановленном двигателе проверьте уровень масла.

Проверьте уровень масла после доливки.

Уровень масла ни в коем случае не должен превышать максимальную отметку.

Прежде чем опустить капот, не забудьте поставить на место крышку горловины для заливки масла.

Требования к качеству моторного масла

См. сервисную книжку.

Внимание!

При проведении любых технических операций в моторном отсеке помните, что на горячем двигателе электровентилятор радиатора может включиться в любой момент даже при выключенном зажигании.

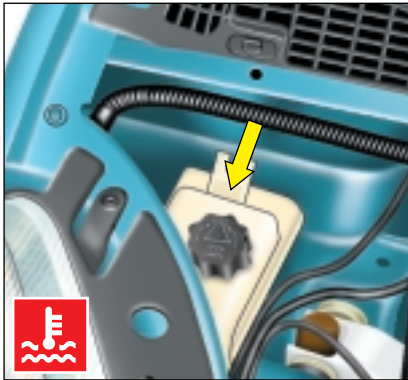

Радиатор – охлаждающая жидкость

Проверку уровня жидкости и доливку следует производить только на остывшем двигателе.

Если двигатель горячий:

Подождите 15 минут или столько, сколько потребуется, чтобы температура в системе охлаждения опустилась ниже 100°C. После этого медленно отверните пробку расширительного бачка, чтобы снизить давление в системе. Чтобы уберечься от ожогов, при откручивании пробки расширительного бачка пользуйтесь рукавицей или тряпкой.

Доливка охлаждающей жидкости

Уровень охлаждающей жидкости должен находиться между отметками **Mini** и **Maxi** на расширительном бачке.

Долейте в бачок охлаждающей жидкости. Если вам потребовалось более 1 литра жидкости, следует обратиться на СТО «СИТРОЕН» для проверки системы охлаждения.

Тщательно закройте пробку.

Примечание. Необходимость частой доливки охлаждающей жидкости указывает на неполадку, которую следует как можно быстрее обнаружить и устранить.

Замену охлаждающей жидкости следует производить только на СТО СИТРОЕН.



Жидкость для системы охлаждения двигателя

Антифриз, содержащийся в охлаждающей жидкости, позволяет ей не замерзать при низких температурах (до -35°C), а также придает ей антикоррозионные свойства и устойчивость к высоким температурам.

Требования к качеству охлаждающей жидкости: смотрите сервисную книжку.

Внимание:

При проведении любых технических операций в моторном отсеке помните, что на горячем двигателе электровентилятор радиатора может включиться в любой момент даже при выключенном зажигании.

УРОВНИ ЗАПРАВОЧНЫХ ЖИДКОСТЕЙ

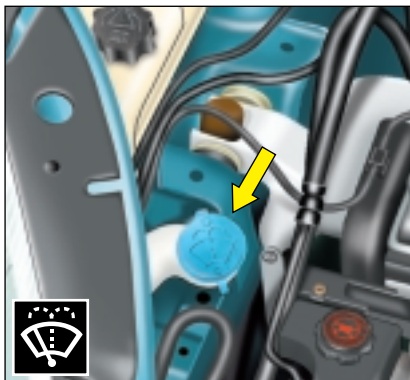

Жидкость для стеклоомывателя ветрового и заднего стекол

Для качественной очистки стекол и, следовательно, вашей безопасности, старайтесь использовать только продукцию, сертифицированную фирмой «СИТРОЕН».

Емкость бачка стеклоомывателя см. раздел «Емкости заправочных жидкостей».

Бачок с тормозной жидкостью

Регулярно проверяйте уровень тормозной жидкости.

Уровень тормозной жидкости должен находиться между отметками **Mini** и **Maxi** на бачке с тормозной жидкостью.

В случае если при движении автомобиля загорелся индикатор тормозной системы, следует немедленно остановиться, а затем как можно быстрее обратиться на СТО «СИТРОЕН».

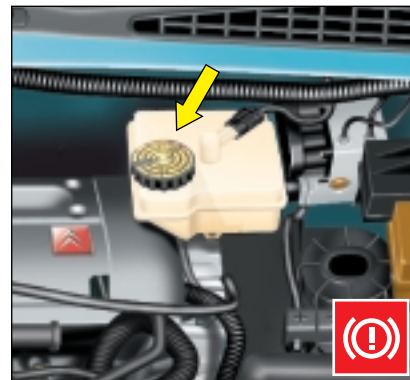

Тормозная жидкость

Эта синтетическая жидкость, обладающая антикоррозионными свойствами, обеспечивает эффективную работу тормозной системы и системы сцепления независимо от погодных условий. Используйте только тормозную жидкость, рекомендованную специалистами фирмы СИТРОЕН. (Замена тормозной жидкости должна производиться каждые два года).

Требования к качеству тормозной жидкости: смотрите сервисную книжку.

Внимание!

При проведении любых технических операций в моторном отсеке помните, что на горячем двигателе электровентилятор радиатора может включиться в любой момент даже при выключенном зажигании.

ЕМКОСТИ ЗАПРАВОЧНЫХ ЖИДКОСТЕЙ

Емкость (л)	1.6i	1.8i 16V	2.0i 16V	2.0 HDi
Масло в двигателе Замена масла и масляного фильтра	3,5	4,25	4,25	4,5
Стеклоомыватель	4,0	4,0	4,0	4,0



ГЛАВА V

ПРАКТИЧЕСКИЕ СОВЕТЫ

Аккумуляторная батарея	98–99
Плавкие предохранители	100 ➡ 105
Замена ламп	106 ➡ 110
Прицепное устройство	111
Багажник на крыше	112
Замена колеса	113 ➡ 115
Давление в шинах	116
Буксировка	117

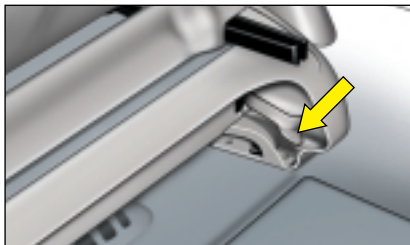

Доступ к АКБ

- Сдвиньте назад водительское сиденье.
- Нажмите на рукоятки, расположенные с каждой стороны сиденья (внизу позади сиденья), чтобы разблокировать точки его крепления.
- Опустите сиденье вперед.
- Снимите с АКБ защитную крышку.

Замена АКБ

Проверьте надежность крепления АКБ во всех точках фиксации, расположенных за сиденьем.

Запуск двигателя после отключения и повторного подключения АКБ

- Поверните ключ в замке зажигания.
- Подождите примерно 10 секунд, прежде чем включать стартер, чтобы позволить электронным системам пройти процедуру повторной инициализации. Возможно, придется заново набрать код автомагнитолы*.

Примечание. После отключения АКБ или в случае возникновения каких-либо неполадок вам следует провести процедуру повторной инициализации функции остановки сдвижного люка в крыше или стеклоподъемников при встрече с препятствием.

Внимание. Во время данной операции функция остановки сдвижного люка в крыше или стеклоподъемников при встрече с препятствием не действует.

Замена аккумуляторной батареи

Заменить батареей того же типа (с системой отвода газов).

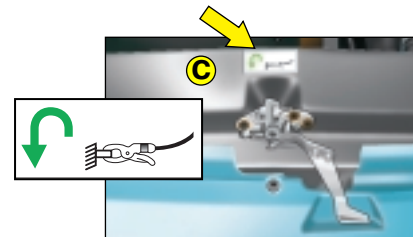
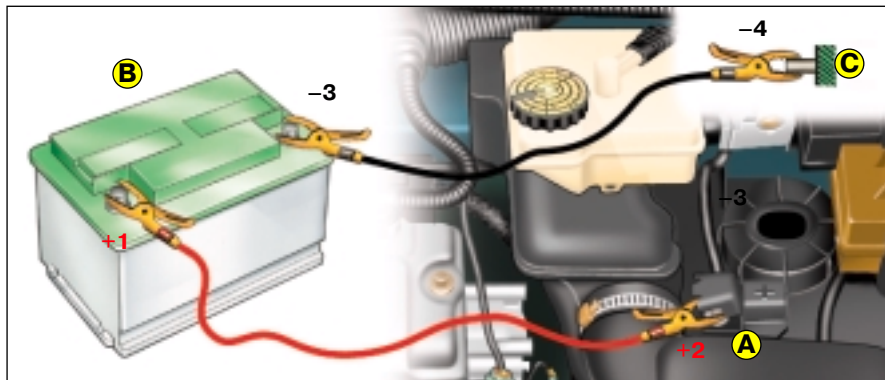

- A** Клемма «+» на автомобиле с разряженной аккумуляторной батареей (в моторном отсеке автомобиля).
- B** Вспомогательная АКБ.
- C** Неокрашенный металлический участок кузова на автомобиле с разряженной АКБ.

Запуск двигателя при помощи вспомогательной АКБ

Если аккумуляторная батарея разряжена, можно использовать другую, отдельную АКБ, либо батарею, установленную на другом автомобиле.

Проверьте напряжение на вспомогательной АКБ (12 В).

При использовании АКБ с другого автомобиля выключите его двигатель. Автомобили не должны соприкасаться друг с другом кузовами.

Снимите изолирующий колпачок клеммы «+».

Подсоедините провода от АКБ с другого автомобиля, как показано на рисунке. Проверьте, надежно ли закреплены зажимы проводов на выводах АКБ (во избежание искрения).

Следует строго соблюдать указанную на рисунке последовательность подключения

Запустите двигатель автомобиля со вспомогательной АКБ. Дайте двигателю поработать примерно минуту на слегка повышенных оборотах.

Запустите двигатель автомобиля с разряженной АКБ.

Примечание: после окончания операции установите на место защитный чехол клеммы «+».

Рекомендации

При проведении данной операции не касайтесь зажимов руками.

Не наклоняйтесь близко к обеим АКБ.

Отсоединяйте провода в последовательности, обратной соединению. Следите за тем, чтобы провода не соприкасались друг с другом.

ПЛАВКИЕ ПРЕДОХРАНИТЕЛИ



Блок предохранителей

В автомобиле имеется два блока предохранителей, один из которых находится под панелью приборов, а другой – под капотом, в моторном отсеке.

Блок предохранителей под панелью приборов

Для замены предохранителя в блоке под панелью приборов снимите крышку блока, потянув ее на себя, и выньте блок предохранителей.

Замена предохранителя

Прежде чем заменить предохранитель, следует установить причину неисправности и устранить ее. Номера предохранителей указаны на корпусе блока.

Неисправный предохранитель следует заменять предохранителем, рассчитанным на такую же силу тока (того же цвета).

Исправный
предохранитель

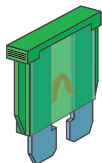

Неисправный
предохранитель



ТАБЛИЦА ПЛАВКИХ ПРЕДОХРАНИТЕЛЕЙ

Предохранители под панелью приборов

№	Сила тока	Цель защиты
F1	15 А	Диагностический разъем – Прицепное устройство для буксировки автокаравана
F2	–	Резервный
F3	–	Резервный
F4	20 А	Электронный блок управления (ЭБУ) системы навигации – Комбинация приборов – Автомагнитола
F5	15 А	–
F6	10 А	Диагностический разъем
F7	15 А	–
F8	–	Резервный
F9	30 А	Сдвижной люк в крыше – Стеклоподъемники с электроприводом задних дверей
F10	40 А	Обогрев заднего стекла – Обогрев наружных зеркал заднего вида
F11	15 А	Стеклоочиститель заднего стекла

ТАБЛИЦА ПЛАВКИХ ПРЕДОХРАНИТЕЛЕЙ

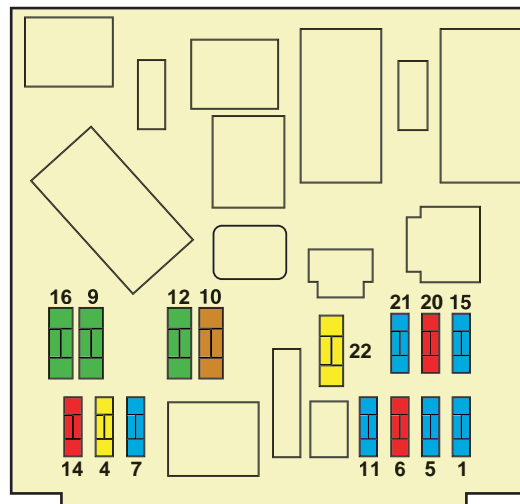
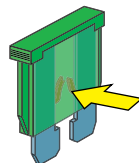
Предохранители под панелью приборов

№	Сила тока	Цель защиты
F12	–	Стеклоподъемники с электроприводом передних дверей
F13	–	Резервный
F14	10 А	Сеть VAN COM 2000
F15	15 А	Сеть VAN COM 2000 – Автомагнитола – Кондиционер
F16	30 А	Центральный электрический замок
F17	–	Резервный
F18	–	Резервный
F19	–	Резервный
F20	10 А	Правый стоп-сигнал
F21	15 А	Левый стоп-сигнал
F22	20 А	Плафоны освещения салона – Прикуриватель – Электророзетка на 12 В – Плафон освещения перчаточного ящика

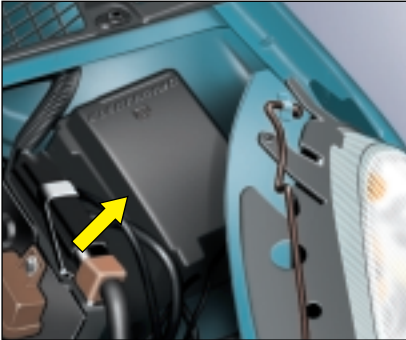

Предохранители в моторном отсеке

Блок предохранителей в моторном отсеке

Для замены предохранителя в блоке в моторном отсеке снимите крышку с блока предохранителей.

После замены предохранителя надежно закройте крышку блока предохранителей.

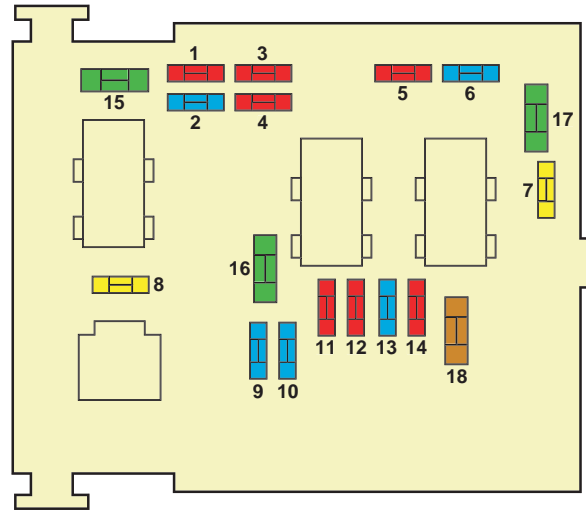

Все операции по замене мощных предохранителей типа MAXI с дополнительной защитой должны выполняться только специалистами на СТО «СИТРОЕН».

ТАБЛИЦА ПЛАВКИХ ПРЕДОХРАНИТЕЛЕЙ

Предохранители в моторном отсеке

№	Сила тока	Цель защиты
F1	10 А	Фонарь заднего хода
F2	15 А	Цепь питания топливного насоса
F3	10 А	Электронный блок управления (ЭБУ) системы ABS
F4	10 А	Двигатель (ЭБУ) – ЭБУ АКПП
F5	10 А	–
F6	15 А	Противотуманные фары
F7	20 А	–
F8	20 А	Двигатель (ЭБУ)
F9	15 А	Лампа ближнего света левой фары

ТАБЛИЦА ПЛАВКИХ ПРЕДОХРАНИТЕЛЕЙ

Предохранители в моторном отсеке

№	Сила тока	Цель защиты
F1	10 А	Фонарь заднего хода
F2	15 А	Цепь питания топливного насоса
F3	10 А	Электронный блок управления (ЭБУ) системы ABS
F4	10 А	Двигатель (ЭБУ) – ЭБУ АКПП
F5	10 А	–
F6	15 А	Противотуманные фары
F7	20 А	–
F8	20 А	Двигатель (ЭБУ)
F9	15 А	Лампа ближнего света левой фары

ЗАМЕНА ЛАМП

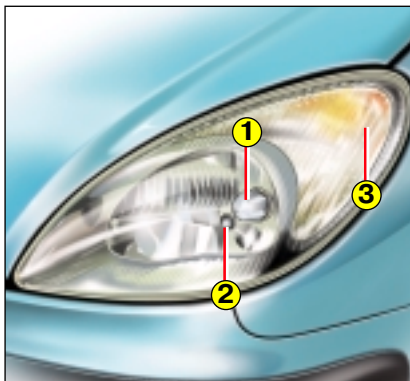

ПЕРЕДНЯЯ БЛОК-ФАРА

- ❶ Фара ближнего/дальнего света
- ❷ Габаритные огни
- ❸ Указатели поворотов

Примечание. При определенных условиях эксплуатации поверхность стекла фары может слегка запотевать.



Плавкие предохранители
(находятся в моторном отсеке)
F 9 – F 10 – F 11 – F 12

Фара ближнего/дальнего света

Отсоедините штекерную колодку и снимите защитный резиновый кожух.

Нажмите и отсоедините пружинные фиксаторы. Выньте патрон с лампой.

Тип лампы: H4 (антиультрафиолетовая).

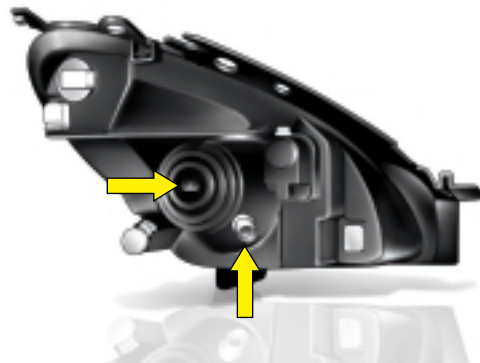

Габаритные огни

Поверните на четверть оборота патрон лампы **D** и выньте его в сборе с лампой.

Тип лампы: W 5 Вт

Внимание!

Замену галогеновых ламп следует производить через несколько минут после их выключения (во избежание ожога). Не касайтесь лампы голыми руками, используйте для этого кусок неворсистой ткани.

Во избежание повреждения фар следует использовать только антиультрафиолетовые лампы.



Передний указатель поворота

Поверните четверть на оборота патрон лампы **D** и выньте его в сборе с лампой. Вновь подсоедините блок указателя поворотов к штекерной колодке и установите его на место, поместив выступы блока в направляющие.

Тип лампы: PY 21 Вт.

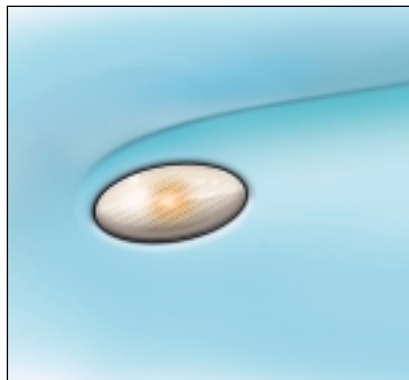

Боковой повторитель указателя поворота

Чтобы извлечь патрон с лампой, аккуратно нажмите на корпус, сдвигая его вперед или назад для освобождения от фиксаторов, а затем потяните на себя.

Повернув патрон на четверть оборота, выньте лампу.

Тип лампы: PY 5 Вт.

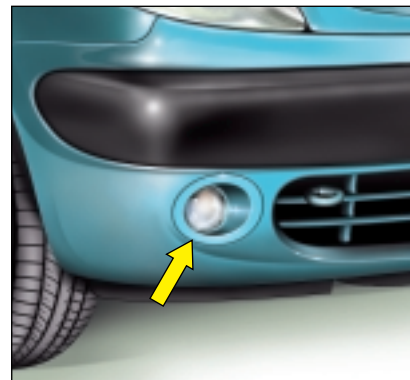

Противотуманные фары

Для установки противотуманных фар рекомендуется обратиться на СТО «СИТРОЕН».

Тип лампы: H1



Плавкий предохранитель
(находятся в моторном отсеке)
F 6

ЗАМЕНА ЛАМП



Плафоны освещения салона

Для замены лампы снимите крышку плафона.

Тип лампы: W 6 Вт (N 3 ксеноновая).

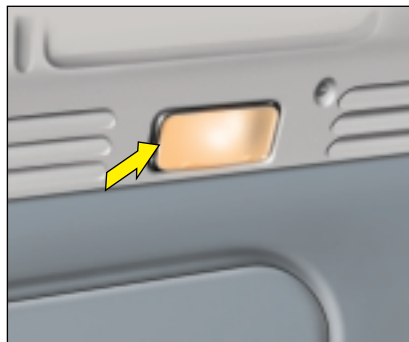

Плафон освещения багажного отделения

Для замены лампы снимите крышку плафона.)

Тип лампы: W 5 Вт

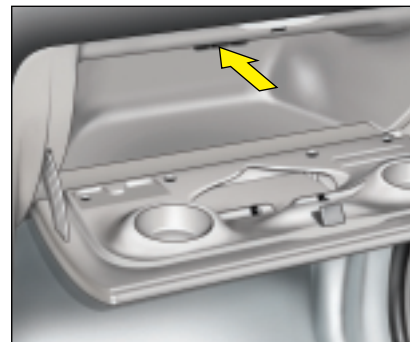

Плафон освещения перчаточного ящика

Для замены лампы снимите крышку плафона.

Тип лампы: W 5 Вт



Плавкий предохранитель
(находится под панелью приборов)
F 22

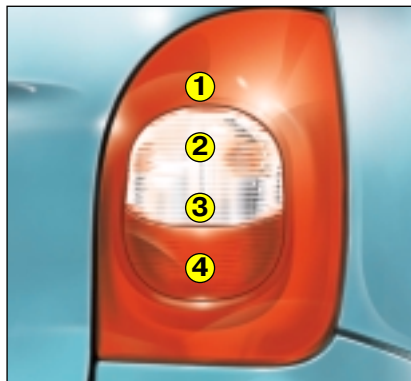

БЛОК ЗАДНИХ ФОНАРЕЙ

Определите лампу, вышедшую из строя.

Лампы:

- ❶ **Стоп-сигналы и габаритные огни:** P 21 / 5 Вт
- ❷ **Указатели поворотов:** PY 21 Вт
- ❸ **Фонари заднего хода:** P 21 Вт
- ❹ **Противотуманные огни:** P 21 Вт



Плавкие предохранители

(находятся под панелью приборов)

F 20 – F 21

(находятся в моторном отсеке)

F 1

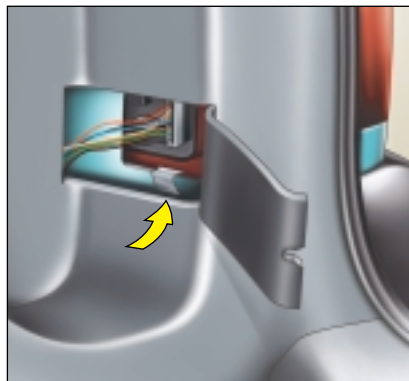

Демонтаж блока

Для доступа к блоку откройте лючок, имеющийся в багажном отделении в обивке со стороны бокового отсека для укладки вещей.

- Приподнимите нижний пружинный фиксатор (при необходимости воспользуйтесь отверткой) и высвободите нижнюю часть блока.

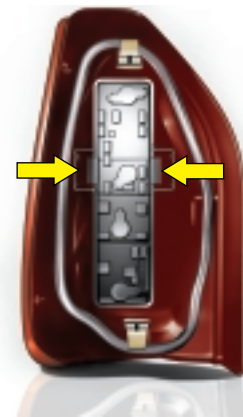

С наружной стороны багажного отделения:

- Потяните блок вниз, чтобы освободить его из верхнего пружинного фиксатора.
- Нажав на крепежные пластинки, выньте плату с лампами.
- Замените неисправную лампу.

Установка блока

Вставьте верхнюю часть блока, закрепив ее в верхнем пружинном фиксаторе, затем, нажав на нижнюю часть блока, закрепите его в нижнем пружинном фиксаторе.

ЗАМЕНА ЛАМП

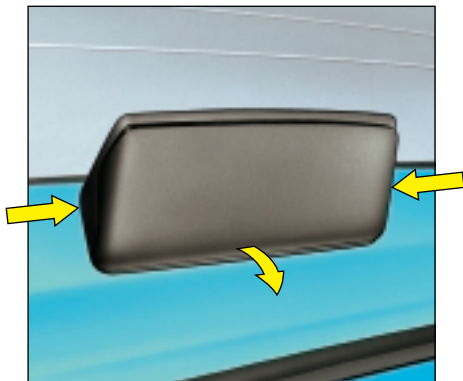

Дополнительный стоп-сигнал

Откройте крышку багажного отделения, снимите корпус и выньте плату с лампами.

Тип лампы: W 5 Вт (5 ламп)

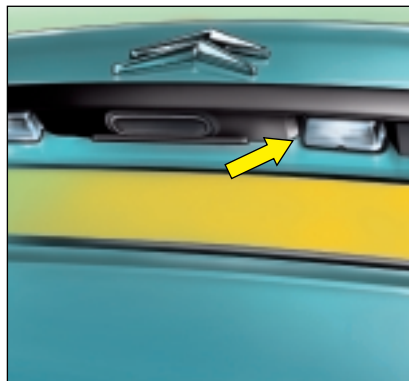

Фонарь освещения заднего номерного знака

Снимите защитную прозрачную крышку и выньте патрон лампы.

Тип лампы: W 5 Вт

Каждый раз, заменив лампу, проверьте, работают ли фонари или фары.



Прицепное устройство

Установку данного прицепного устройства рекомендуется производить на СТО «СИТРОЕН», где специалистам хорошо известны характеристики грузоподъемности вашего автомобиля, они владеют техникой монтажа данного устройства на автомобиль и знают, какие необходимые изменения следует внести в систему охлаждения в случае, если автомобиль будет эксплуатироваться в тяжелых условиях.

Буксировка (лодки, автокаравана и т. д.)

При движении по дороге со значительным уклоном вверх или при перегреве двигателя некоторые функции становятся недоступными (функция секвентального переключения АКПП, функция использования кондиционера).



Рекомендации по буксировке

При эксплуатации вашего автомобиля с полной нагрузкой и при использовании прицепа рекомендуется ограничить максимальную скорость движения до 100 км/ч.

Технические характеристики вашего автомобиля снижаются по мере того, как автомобиль поднимается в гору, поэтому начиная с высоты 1000 м над уровнем моря и через каждые последующие 1000 метров подъема следует уменьшать массу загрузки автомобиля на 100 кг по отношению к максимальному значению массы буксируемого прицепа.

БАГАЖНИК НА КРЫШЕ

Набор реек для багажника на крыше

Конструкция кузова вашего автомобиля позволяет, в целях безопасности и во избежание порчи крыши, установить на ней специальные рейки для сборки багажника, проверенные и сертифицированные фирмой «СИТРОЕН».

Рекомендации

- Равномерно распределяйте груз по всей площади багажника, не перегружая его с одной из сторон.
- Самый тяжелый багаж устанавливайте как можно ближе к центру крыши.
- Надежно закрепляйте груз, негабаритные грузы маркируйте.
- Плавное управление автомобилем, учитывайте влияние бокового ветра, возрастающее при перевозке грузов на крыше.
- После того как необходимость в багажнике на крыше отпала, снимите его.

Соблюдайте максимально допустимую грузоподъемность прицепа, установленную для вашего автомобиля.

Значение максимально допустимой грузоподъемности багажника на крыше:
см. главу «Общие данные».

Инструменты

Баллонный ключ для замены колеса крепится на крышке отделения для вещей, находящегося в полу за передним пассажирским сиденьем.

Домкрат и рукоятка домкрата находятся в специальном футляре, в коробе для запасного колеса в задней части багажного отделения.

Втулки для установки и снятия болтов-секреток находятся в перчаточном ящике.

Доступ к месту хранения запасного колеса

Болт крепления запасного колеса находится под ковриком багажного отделения, рядом с замком дверцы багажника.

Отверните болт при помощи баллонного ключа (его обратного конца).

Приподнимите отделение для запасного колеса и, сняв скобу крепления, выньте колесо из багажника.

ВНИМАНИЕ! Ни в коем случае не следует находиться под автомобилем, который поднят на домкрат и держится только на нем.

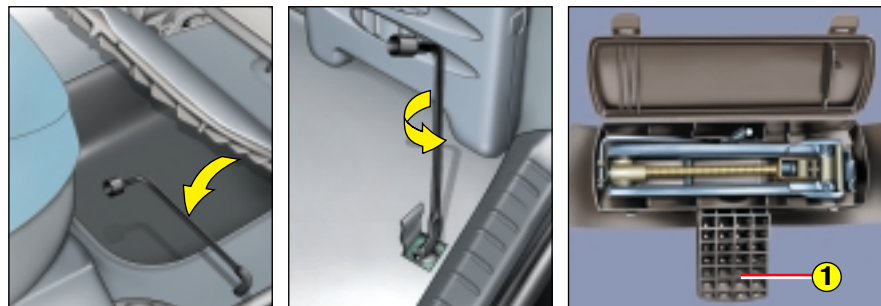

Для снятия колеса:

- 1 – Установите автомобиль на горизонтально ровной поверхности. Поставьте автомобиль на стояночный тормоз.
Выключите зажигание и установите рычаг передач, в зависимости от направления уклона, на первую или заднюю передачу. В автомобилях с АКПП установите селектор в положение Р.
Установите тормозной башмак (1), встроенный в специальный футляр, под колесо, противоположное тому, которое подлежит замене. См. наклейку на крышке специального футляра.
- 2 – Установите домкрат в один из четырех поддомкратников (отмечены треугольниками), предусмотренных для этого в нижней части кузова вблизи от колес, и с помощью рукоятки опускайте его до тех пор, пока он не упрется в землю.
- 3 – Для того чтобы снять с колеса декоративный колпак, потяните за одно из отверстий в колпаке, воспользовавшись для этого другим концом баллонного ключа.
- 4 – При помощи баллонного ключа ослабьте колесные болты.
- 5 – Вращая рукоятку домкрата, приподнимите колесо на несколько сантиметров от земли.
- 6 – Открутите остальные колесные болты и снимите колесо.

ЗАМЕНА КОЛЕСА

Колесные диски из легких сплавов (алюминиевые)

Болты-«секретки»

Каждое колесо вашего автомобиля имеет болт-«секретку». Для того чтобы снять колесо, при помощи специального приспособления снимите с колесного болта колпачок, а затем при помощи одной из двух специальных втулок (которые прилагаются к автомобилю при его покупке вместе с дубликатами ключей и кодовой карточкой) и баллонного ключа снимите колесо.

Примечание: обязательно перепишите номер кода, выгравированный на головке втулки для болтов-«секреток». Это позволит вам в случае ее утери обратиться на ваш фирменный автосервис и получить дубликат.

Запасное колесо

Запасное колесо имеет штампованный металлический колесный диск, поэтому при затягивании колесных болтов их шайбы будут не до конца прижаты к поверхности колесного диска, что является нормальным.

Запасное колесо удерживается на месте посадки за счет конического выступа, имеющегося на каждом из колесных болтов.

При монтаже шины на колесный диск из легкого сплава (алюминия) следует убедиться в отсутствии грязи на шайбах колесных болтов.

Для установки колеса:

- 1 – Установите колесо на ступицу, проверив надежность его посадки.
- 2 – Закрутите колесные болты, не затягивая их до отказа.
- 3 – Опустите домкрат и уберите его.
- 4 – При помощи баллонного ключа затяните до отказа колесные болты.
- 5 – Установите на место декоративный колпак, правильно сориентировав вентиль для накачки шины. Нажимая по окружности декоративного колпака, окончательно закрепите его на колесном диске.
- 6 – Как только представится возможность, отремонтируйте поврежденное колесо и поставьте его на место.
- 7 – Накачайте шину до нормального давления (смотрите раздел «Давление в шинах») и проверьте балансировку колеса.



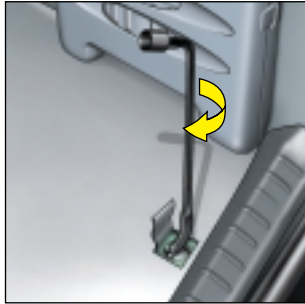

Установка запасного колеса на место хранения

Уложив специальный футляр с домкратом и ручкой для него в колесо, опустите его в короб для хранения запасного колеса.

Приподнимите короб и закрепите его при помощи скобы крепления.

Закрутите болт внутри багажного отделения.

Уберите на место баллонный ключ.

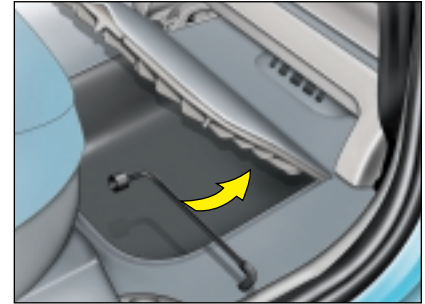

Рекомендация

Каждому типу колесных дисков соответствуют свои колесные болты. При замене колес проконсультируйтесь на СТО «СИТРОЕН», подходят ли имеющиеся у вас колесные болты к новым колесам.

**Домкрат предназначен только для работы с вашим автомобилем.
Не следует применять его в других целях.**

ДАВЛЕНИЕ В ШИНАХ

Давление в шинах (в барах)	двигатель 1.6i			двигатель 1.8 i 16V			двигатель 2.0i 16 V с АКПП			двигатель 2.0 HDi		
	ПЕРЕДН.	ЗАДН.	ЗАП.	ПЕРЕДН.	ЗАДН.	ЗАП.	ПЕРЕДН.	ЗАДН.	ЗАП.	ПЕРЕДН.	ЗАДН.	ЗАП.
MICHELIN TUBELESS												
185/65 R15 88H1 ENERGY	2,2	2,2	3,0	2,2	2,2	3,0	2,1	2,1	3,0	2,3	2,3	3,0
С нагрузкой*	2,5	3,0	–	2,5	3,0	–	2,5	3,0	–	2,5	3,0	–



Советы и рекомендации

Для максимальной безопасности вождения следите за тем, чтобы давление в шинах соответствовало значениям, рекомендованным производителем. Регулярно проверяйте давление в шинах, делайте это не реже одного раза в месяц, а также перед дальними поездками, не забывая при этом и о запасном колесе. Проверку давления следует производить на **холодных** шинах, так как по мере нагревания при трении о дорожное полотно давление в них повышается.

Ни в коем случае не выпускайте воздух из шины, если та находится в разогретом состоянии.

АКПП: Автоматическая коробка переключения передач.

*С нагрузкой: 5 человек + багаж.

РЕГУЛЯРНО ПРОВЕРЯЙТЕ СОСТОЯНИЕ ШИН И ДАВЛЕНИЕ В НИХ.

Для проверки обратитесь к цифрам, указанным на табличке «Давление в шинах», которая находится на торцевой части водительской двери.

Буксировка автомобиля своим ходом

Спереди и сзади автомобиля имеются два специальных буксировочных кольца.

Во время буксировки ключ в замке зажигания должен находиться в положении «А» для предотвращения блокировки рулевого управления.

Для буксировки автомобиля путем его частичной погрузки следует использовать специальное приспособление с жесткой перекладной и крепежными ремнями

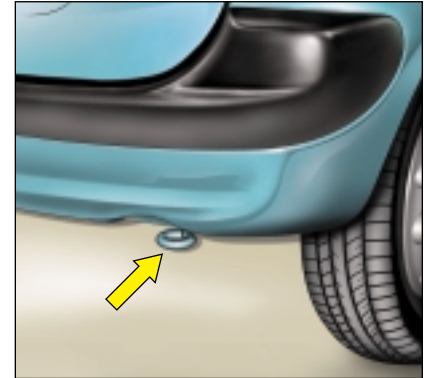
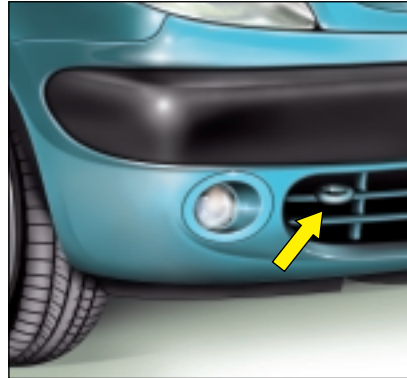

Рекомендации:

Буксировка автомобиля разрешается в исключительных случаях на небольшой скорости и на очень короткое расстояние (в соответствии с правилами дорожного движения).

Во всех остальных случаях автомобиль следует перевозить путем полной погрузки на платформу автомобиля-эвакуатора.

РЕКОМЕНДАЦИИ ПО БУКСИРОВКЕ АВТОМОБИЛЯ С АКПП

Селектор переключения передач в АКПП следует установить в положение **N** (нейтральное).

Буксировка автомобиля путем частичной погрузки его передней или задней частей

Для буксировки автомобиля путем его частичной погрузки следует использовать специальное приспособление с жесткой перекладной и крепежными ремнями

Закрепите буксировочные крюки к рычагам подвески.

Примите все необходимые меры предосторожности для того, чтобы не повредить бамперы, а также переднюю и заднюю части кузова автомобиля.

НИ В КОЕМ СЛУЧАЕ НЕ СЛЕДУЕТ БУКСИРОВАТЬ АВТОМОБИЛЬ С ВЫВЕШЕННЫМИ КОЛЕСАМИ.

Внимание!

При выключенном двигателе гидроусилитель рулевого управления и вакуумный усилитель тормозной системы не работают.



ГЛАВА VI ТЕХНИЧЕСКИЕ ХАРАКТЕРИСТИКИ

Расход топлива	120
Общие данные	121
Габаритные размеры	122–123
Идентификационный номер	124
Снегоотражательная сетка для эксплуатации автомобиля при низких температурах	125
Алфавитный указатель	126 ➡ 128

РАСХОД ТОПЛИВА*

(в литрах / 100 км)

Тип двигателя	Согласно директиве Совета Европы 1999/100			
	Городской цикл	Загородный цикл	Смешанный цикл	Выброс CO ₂
Двигатель 1.6i	10,0	6,1	7,5	178
Двигатель 1.8i 16V	10,8	5,9	7,7	187
Двигатель 2.0i 16V с АКПП	12,6	6,3	8,6	205
Двигатель 2.0 HDi	7,0	4,6	5,5	147

АКПП: Автоматическая коробка переключения передач.

*Приведенные в таблицах показатели расхода топлива соответствуют значениям, полученным на момент публикации данного руководства.

Масса: см. данные производителя на табличке с идентификационным номером.

АКПП: автоматическая коробка переключения передач.

Соблюдайте нормы грузоподъемности прицепа, установленные для вашего автомобиля.

В каждой стране следует соблюдать нормы предельно допустимой грузоподъемности прицепов, установленные местным законодательством. Для того, чтобы узнать данные о нормах буксировки для вашего автомобиля, а также общую массу максимально допустимой нагрузки при буксировке прицепа, следует обратиться на СТО «СИТРОЕН».

Для Бельгии и Швейцарии. Смотрите карточку омологации или карточку приемки по каждому параметру.

*Предельно допустимая норма грузоподъемности при буксировке прицепа (согласно правилам, действующим во Франции).

Тип двигателя	1.6i	1.8i 16V	2.0i 16V с АКПП	2.0 HDi
Емкость топливного бака	Около 55 л			Около 60 л
Используемое топливо	Бензин неэтилированный А-95 – А-98			Дизельное топливо
Минимальный диаметр разворота (м)	12			
Административная мощность	6	7	9	5
Максимальная теоретическая скорость (км/ч)	171	190	192	175
Масса (кг)				
Собственная масса	1240	1245	1290	1300
Снаряженная масса	1790	1795	1840	1850
Максимальная нагрузка на заднюю ось	523	511	511	522
Допустимая полная транспортная масса	2690	3095	3140	3150
Масса буксируемого прицепа с тормозами**	900	1300	1300	1300
Масса буксируемого прицепа без тормозов	650	655	655	685
Максимальная нагрузка на фаркоп	80	80	80	80
Максимальная нагрузка на багажник на крыше	80	80	80	80

ГАБАРИТНЫЕ РАЗМЕРЫ (в метрах)

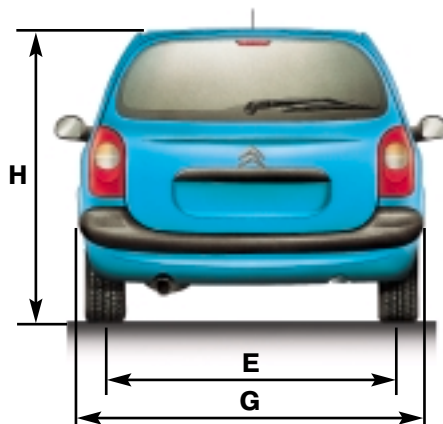
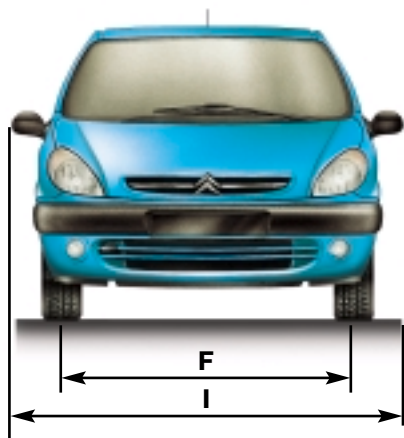
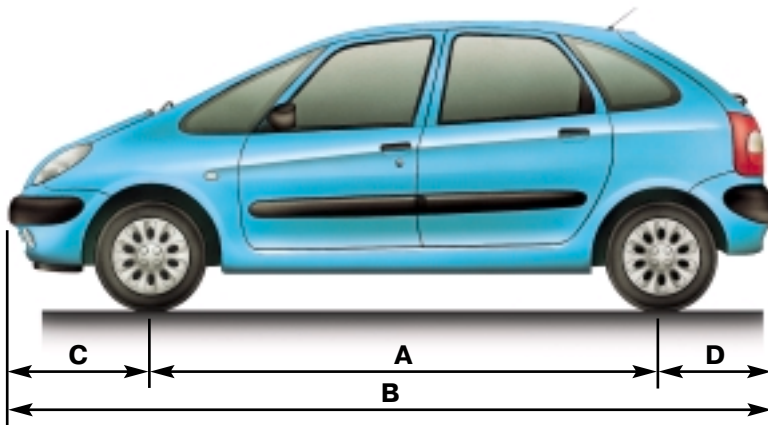

*Со стеклянным сдвижным люком в крыше

A	2,76
B	4,28
C	0,84
D	0,68
E	1,45
F	1,43
G	1,75
H	1,63/1,64*
I	2,00

ГАБАРИТНЫЕ РАЗМЕРЫ (в метрах)

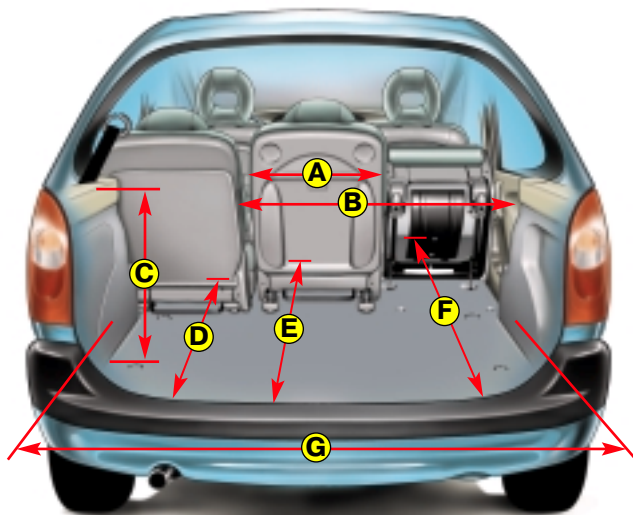

H	0,45
I	0,82
J	0,57
K	0,65
L	0,79

A	0,45
B	0,82
C	0,57
D	0,65
E	0,79
F	1,31
G	1,16

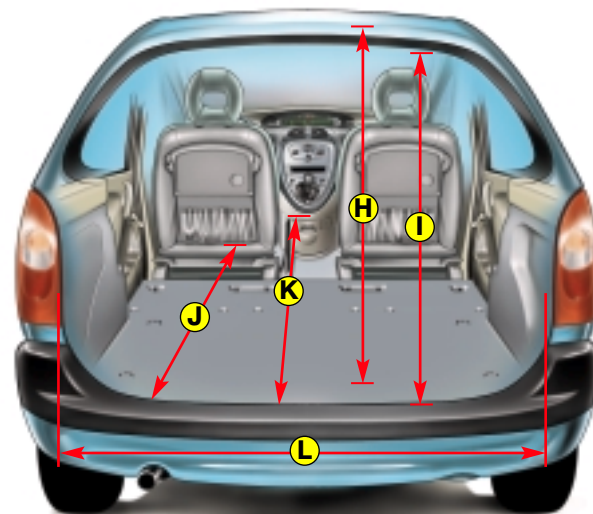

ИДЕНТИФИКАЦИОННЫЙ НОМЕР

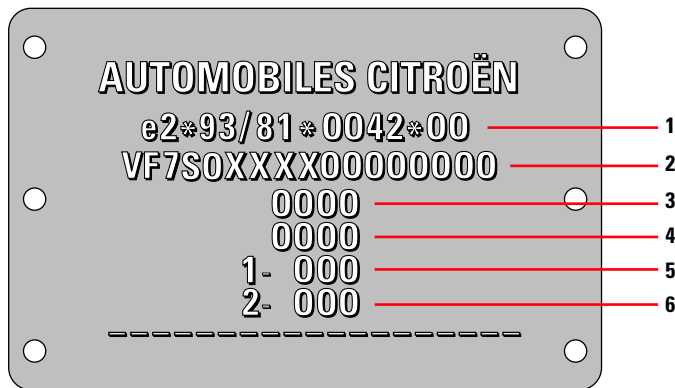

Табличка с идентификационным номером автомобиля

Табличка находится у основания центральной стойки с правой стороны автомобиля.

- 1: Номер общеевропейского классификатора.
- 2: Типовой серийный номер.
- 3: Снаряженная масса автомобиля.
- 4: Полная транспортная масса автомобиля.
- 5: Максимальная нагрузка на переднюю ось.
- 6: Максимальная нагрузка на заднюю ось.

Справочные данные о цвете кузова.

Каталожный номер краски кузова указан на обратной стороне крышки блока предохранителей.

Во Франции типовой и серийный номера внесены также в технический паспорт автомобиля.

Все оригинальные запасные части фирмы «СИТРОЕН» являются эксклюзивными и защищены товарным знаком.

Для сохранения гарантии и в целях безопасности рекомендуется использовать только оригинальные запасные части фирмы «СИТРОЕН».

СНЕГООТРАЖАТЕЛЬНАЯ СЕТКА ДЛЯ ЭКСПЛУАТАЦИИ АВТОМОБИЛЯ ПРИ НИЗКИХ ТЕМПЕРАТУРАХ

125



Рекомендации по установке защитной сетки:

- Прикрепите деталь 1 к кронштейну бампера в точке А.
- Установите защитную сетку 2, сначала зацепив тесемку 3 за кронштейн крепления бампера в точке В.
- Закрепите защитную сетку, закрутив самонарезающий болт 4 в деталь 1.

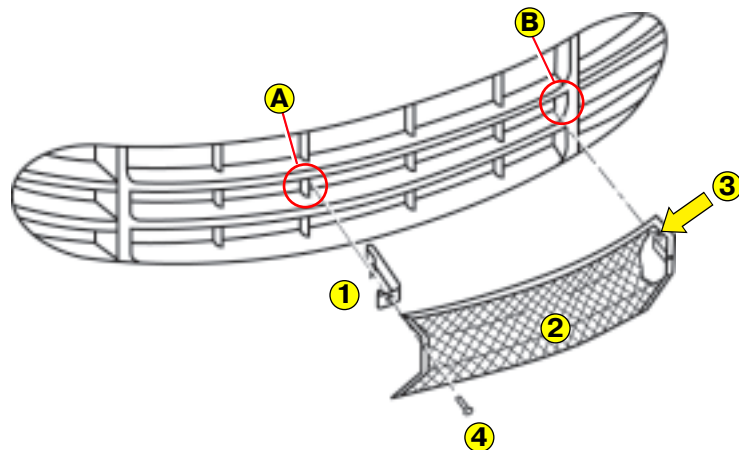

Внимание!

Защитную снегоотражательную сетку следует устанавливать только при эксплуатации автомобиля в зимний период. В теплое время года ее следует снять.



Л Лючок горловины топливного бака.....12	Практические советы.....97	Регулировка рулевой колонки (рулевого колеса)15
М Моторное масло (заправочные емкости).....95	Перчаточный ящик.....78	Рециркуляция воздуха69-70-74
Механическая коробка передач (МКПП).....57	Подушки безопасности.....16	Регулирование температуры.....71 ➔ 76
Масса.....121	Плавкие предохранители.....100 ➔ 105	Рукотка пассажира.....81
Многофункциональный дисплей.....30 ➔ 33	Пылеулавливающий фильтр.....70	Расход топлива120
Масса буксируемого прицепа121	Плафоны освещения салона.....77	Режим вождения в темное время суток.....31
О Обзорность48-49	Подача звукового сигнала45	Рычаг переключения механической коробки передач57
Оглавление.....1	Подача светового сигнала (мигание фарами).....45	Реостат подсветки комбинации приборов47
Общие данные121	Приборы на комбинации приборов30	Рулевое управление с гидроусилителем.....86 ➔ 90-92
Охлаждающая жидкость86 ➔ 90-93	Прокачка топливной системы (дизель)91	С Световые индикаторы.....34-35
Обогрев – обдув стекол49-69-75	Противоугонная сигнализация54-55	Система подачи дизельного топлива.....91
Обогрев заднего стекла.....49-76	Подача сигналов.....45 ➔ 47	Стартер54-55
Открывание дверей, капота, багажного отделения.....8 ➔ 11	Панель приборов.....28-29	Стояночный тормоз65
Одометр40	Прикуриватель79	Сдвижной люк в крыше.....84
Отделение для хранения бортовых документов.....80	Пульт дистанционного управления (ДУ).....4-5	Сигнальные огни аварийной остановки.....47
Отделение для хранения мелких вещей и предметов.....80	Противоугонное устройство54-55	Снегоотражательная сетка для эксплуатации автомобиля при низких температурах.....125
Огни аварийной остановки47	Прицепное устройство.....111	Стеклоподъемники50-51
П Пепельницы.....79	Предпусковой подогрев дизельного двигателя.....35-34-56	Стеклоподъемники с электроприводом.....50-51
Противотуманные фары.....46	Р Радиатор (уровень охлаждающей жидкости)86 ➔ 90	
Передние сиденья.....14	Ремни безопасности.....17	
Подголовники14 ➔ 14	Регулировка ремней безопасности.....17	
	Регулировка сидений.....14-22 ➔ 25	

Средства безопасности для перевозки детей.....	18-19
Солнцезащитные козырьки	81
Стеклоочистители.....	48-49
Стеклоомыватели	49-94
Стеклоомыватели (емкость)	95
Сигнал о превышении установленной скорости	36 ➔ 38
Сигнал о невыключенных фарах.....	45
Система ABS	35-65
Система безопасности для перевозки детей (двери)	8
Селектор переключения передач АКПП.....	57
Т Технический осмотр	86 ➔ 90
Техническое обслуживание автомобиля	85
Технические характеристики	119
Топливо	12-13
Топливо (индикатор уровня топлива).....	31-35
Тормозная жидкость.....	86 ➔ 90-94
Температура наружного воздуха.....	32-33
Табличка с идентификационным номером	124
У Указатели поворотов.....	34-45
Управление автомобилем.....	53
Установка динамиков.....	83
Уровни заправочных жидкостей.....	92 ➔ 94
Ф Фары ближнего света	45
Фары дальнего света	45
Фары (включение).....	45-46
Ц Центральный замок с электроприводом.....	4-6
Ч Часы	32
Ш Шины.....	116
Э Электронный иммобилайзер	6-7
Электророзетка на 12 В	79
Элементы комфорта.....	67-79 ➔ 82