

КРАТКОЕ ЗНАКОМСТВО С АВТОМОБИЛЕМ

ОТКРЫВАЮЩИЕСЯ ЭЛЕМЕНТЫ КУЗОВА

Ключ-пульт дистанционного управления

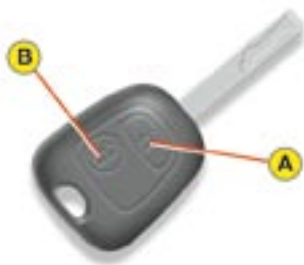

- A. Запирание автомобиля.
 - В. Отпирание автомобиля.
- » 46

Выключатель центрального замка



- C. Выключатель для отпирания/запирания автомобиля из салона (со стороны водителя).

Замок зажигания

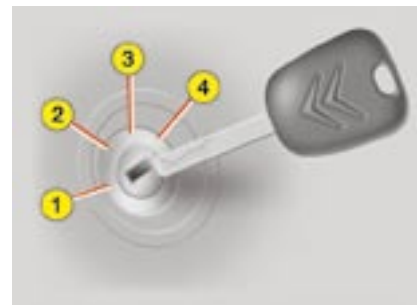

1. Положение "Stop".
2. Положение "Вспомогательные потребители" (1[°]).
3. Положение "Зажигание включено" (2[°]).
4. Положение "Запуск двигателя".

ОТКРЫВАЮЩИЕСЯ ЭЛЕМЕНТЫ КУЗОВА

Топливный бак



Откройте лючок, вставьте ключ и слегка поверните его сначала влево, а затем вправо. Ключ возвращается в исходное положение и крышку можно снять с горловины бака.



Выньте ключ и отверните крышку горловины. Закончив заправку, заверните крышку до конца, поворачивая ее вправо, пока не услышите два щелчка, и закройте лючок. Емкость топливного бака: около 35 литров.

Минимальный остаток топлива



Как только это деление начнет мигать и раздастся сигнал зуммера, Вы сможете проехать на остатке топлива еще около 50 км.

» 51

Капот



1. Ручка привода замка в салоне.
2. Скоба замка под капотом.
3. Упор капота.

» 64

ОБОРУДОВАНИЕ И ПРИНАДЛЕЖНОСТИ САЛОНА

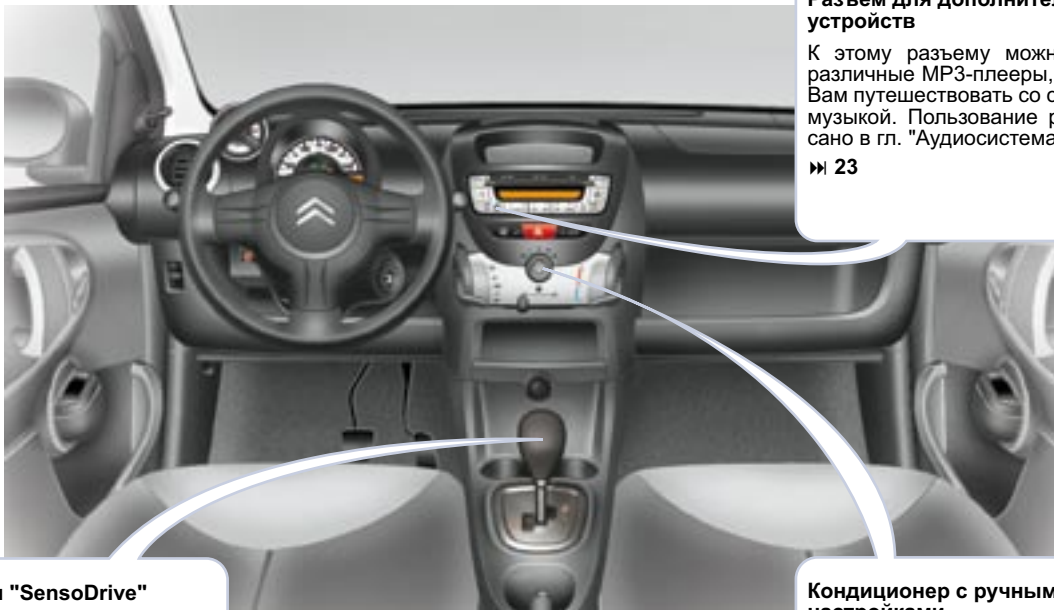

Разъем для дополнительных устройств

К этому разъему можно подключать различные MP3-плееры, что позволяет Вам путешествовать со своей любимой музыкой. Пользование разъемом описано в гл. "Аудиосистема".

» 23

Коробка передач "SensoDrive"

Пятиступенчатая электронноуправляемая коробка передач позволяет вести автомобиль как в автоматическом режиме, так и в режиме ручного управления.

» 62

Кондиционер с ручными настройками

Система кондиционирования обеспечивает оптимальное распределение и температуру воздуха в салоне.

» 33

ОБОРУДОВАНИЕ МЕСТА ВОДИТЕЛЯ



1. Рукоятка привода замка капота
2. Корректор угла наклона фар
3. Выключатель подушки безопасности пассажира
4. Вентиляционная решетка с заслонкой
5. Выключатель приборов освещения и указателей поворотов
6. Крышка фронтальной подушки безопасности водителя
Звуковой сигнал
7. Блок предохранителей в панели приборов (под обшивкой, слева и справа)
8. Тахометр
9. Привод настройки правого наружного зеркала заднего вида
10. Выключатель электрического стеклоподъемника передней правой двери
11. Рычаг переключения передач
12. Подстаканник
13. Регулятор рулевого колеса по высоте

ОБОРУДОВАНИЕ МЕСТА ВОДИТЕЛЯ

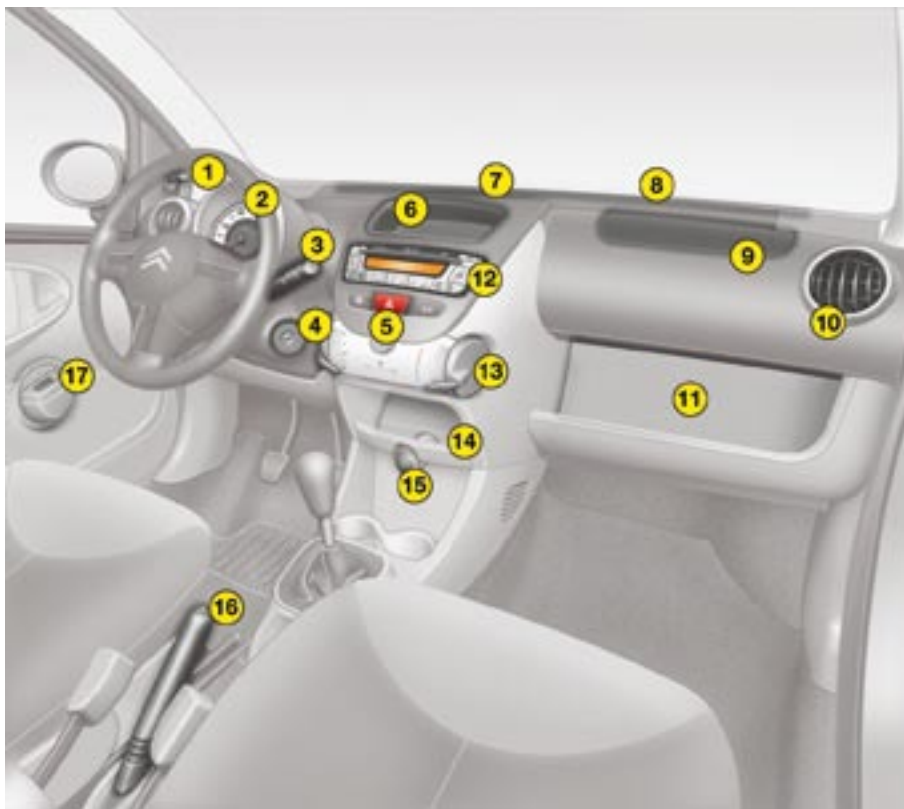

1. Привод настройки левого наружного зеркала заднего вида
2. Панель приборов
3. Выключатель стеклоочистителя
4. Замок зажигания с противоугонным устройством
5. Выключатель аварийной световой сигнализации
6. Отделения для хранения вещей
7. Дефлектор воздухопритока
8. Сопло для обогрева и обдува ветрового стекла
9. Фронтальная подушка безопасности пассажира
10. Боковая вентиляционная решетка с заслонкой
11. Ящик для хранения вещей
12. Автомагнитола
13. Панель управления вентиляцией, отоплением и кондиционером воздуха
14. Отделения для хранения вещей
15. Розетка на 12 В (не более 100 Вт)
16. Стояночный тормоз
17. Выключатель электрического стеклоподъемника двери водителя

ПОДГОТОВКА К КОМФОРТНОМУ ВОЖДЕНИЮ

Передние сиденья



1. Регулировка продольного положения.



2. Регулировка наклона спинки.



3. Доступ к задним сиденьям.

» 36

ПОДГОТОВКА К КОМФОРТНОМУ ВОЖДЕНИЮ

Передние электрические стеклоподъемники



A. Клавиша управления открыванием и закрыванием окна.

Нажмите или потяните клавишу **A**.

» 48

Зеркала заднего вида



B. Ручка настройки зеркал заднего вида.

На припаркованном автомобиле зеркала складываются и разворачиваются вручную.

» 35

Регулировка рулевого колеса (при наличии усилителя рулевого привода)



C. Рычаг блокировки механизма регулировки рулевого колеса по высоте.

1. Механизм регулировки разблокирован.
2. Механизм регулировки заблокирован.

» 35

СИСТЕМЫ ОБЕСПЕЧЕНИЯ ОБЗОРНОСТИ

ПЕРЕКЛЮЧАТЕЛЬ СВЕТОВЫХ ПРИБОРОВ

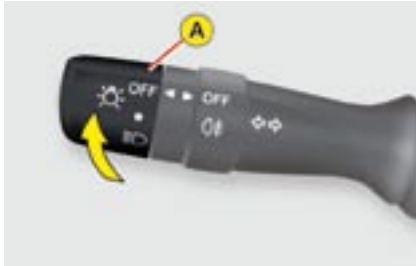

Включение передних и задних световых приборов

Кольцевой выключатель А



Освещение выключено.



Включено габаритное освещение.



Включен ближний/дальний свет.

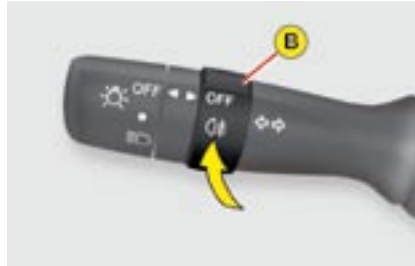

Задний противотуманный фонарь

Кольцевой выключатель В



» 52

Выключатель стеклоочистителя



Очиститель ветрового стекла

MIST Включение на один цикл.

OFF Выключен.

INT Прерывистый режим работы.

LO Нормальная скорость (при умеренном дожде).

HI Максимальная скорость (при интенсивных осадках).



Очиститель и омыватель заднего стекла

Кольцевой выключатель С » 53

ОБЕСПЕЧЕНИЕ КОМФОРТНОГО МИКРОКЛИМАТА

Отопление













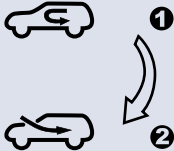

Кондиционер воздуха

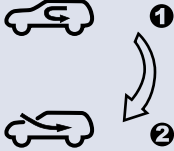

ОБЕСПЕЧЕНИЕ КОМФОРТНОГО МИКРОКЛИМАТА

Рекомендации по настройкам кондиционера воздуха

Мне необходимо...	Отопление или ручная настройка кондиционера				
	Распределение потоков воздуха	Расход воздуха	Рециркуляция воздуха/ Подача наружного воздуха	Температура воздуха	Ручная настройка кондиционера
ПОВЫСИТЬ ТЕМПЕРАТУРУ					
ПОНИЗИТЬ ТЕМПЕРАТУРУ					ON
УДАЛИТЬ КОНДЕНСАТ СО СТЕКОЛ УДАЛИТЬ ИНЕЙ СО СТЕКЛОЛ					ON

СИСТЕМЫ БОРТОВОГО КОНТРОЛЯ

Панель приборов



- A. Тахометр
- B. Дисплей
- C. Указатель уровня топлива

» 17

Контрольные лампы



При включении зажигания загораются контрольные лампы оранжевого и красного цвета.

Как только двигатель начнет работать, они должны погаснуть.

Если какие-либо из них продолжают гореть, см. информацию на соответствующей странице.

» 18

При наличии системы ASR/ESP



Система динамической стабилизации ASR/ESP повышает устойчивость автомобиля на дороге.

Сведения о ее работе изложены на соответствующей странице.

» 56

ОБЕСПЕЧЕНИЕ БЕЗОПАСНОСТИ НА БОРТУ

Отключение подушки безопасности пассажира



1. Вставить ключ.
2. Повернуть в положение "OFF".
3. Вынуть ключ из этого положения.

Подушка безопасности пассажира отключена



Этот сигнализатор будет гореть в течение всего времени, пока подушка безопасности пассажира будет оставаться отключенной.

» 60

Крепления "ISOFIX"

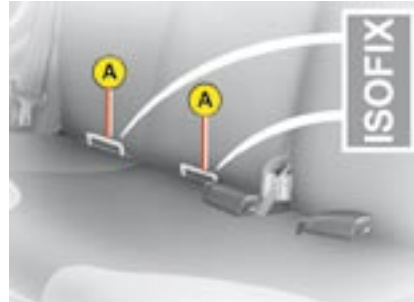

Ваш автомобиль сертифицирован в соответствии с новыми нормативами, представляемыми к системе ISOFIX.

Задние сиденья оборудованы креплениями ISOFIX, отвечающими требованиям этих нормативов.

Конструктивно они состоят из трех проушин, имеющих на каждом сиденье:

- двух нижних проушин **A**, расположенных между спинкой и подушкой штатного сиденья автомобиля,
- верхней проушины **B**, называемой креплением "TOP TETHER", расположенной внизу за спинкой сиденья. Конструкция замков "ISOFIX" обеспечивает надежную, прочную и быструю установку кресла для перевозки ребенка в Вашем автомобиле.

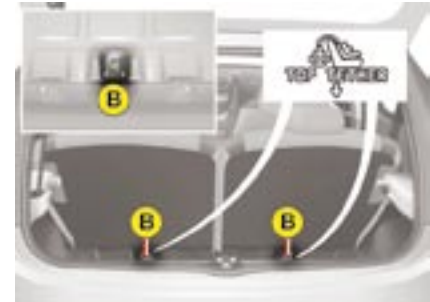

Детские кресла "ISOFIX" оборудованы двумя замками и/или лямкой, легко входящими в зацепление с этими проушинами, помеченными бирками.

» 42

Сигнализатор непристегнутого ремня безопасности водителя



При включении зажигания этот сигнализатор будет мигать, если водитель не пристегнул свой ремень безопасности.

По достижении скорости выше 15 км/ч сигнализатор будет мигать в сопровождении звучащего зуммера до тех пор, пока водитель не пристегнется.

СИСТЕМЫ ОБЕСПЕЧЕНИЯ КОМФОРТНОГО ВОЖДЕНИЯ

Коробка передач "SensoDrive"



Движение автомобиля

Включите стояночный тормоз, нажмите на педаль ножного тормоза и переведите рычаг селектора в положение **N**, чтобы запустить двигатель.

Продолжая нажимать на педаль ножного тормоза, переведите рычаг селектора в положение **R**, **E** или **M**.

Отпустите стояночный тормоз, снимите ногу с тормозной педали и начинайте ускорение.

» 62

Режим "EASY" (автоматический)



Переведите в положение **E** рычаг селектора.

Выбранный режим индицируется на дисплее панели приборов.

В этом режиме будет постоянно выбираться передача, наиболее отвечающая условиям движения.

» 63

Режим ручного переключения передач

Переведите рычаг селектора в положение **M**, а затем переключайте передачи, переводя рычаг селектора:

- назад, "+" чтобы повысить передачу,
- вперед, "-" чтобы понизить передачу.

Выбранная передача индицируется на дисплее панели приборов.

» 63

Механическая коробка передач



При переключении передач выжимайте педаль сцепления до самого пола.

Передача заднего хода

Чтобы включить передачу заднего хода, переведите рычаг в крайнее правое положение, а затем - в заднем направлении.

Передачу заднего хода следует включать только на остановленном автомобиле в режиме холостых оборотов.



ТАХОМЕТР

Достигнув максимальных оборотов, когда стрелка тахометра заходит в красную зону, Вы должны перейти на более высокую передачу.



ПАНЕЛЬ ПРИБОРОВ

1. Кнопка установки на ноль счетчика суточного пробега
2. Индикация бортовых сигнализаторов
3. Индикаторы указателей поворотов
4. Спидометр
5. Указатель уровня топлива
6. Счетчик общего и суточного пробега
7. Индикатор заднего противотуманного фонаря
8. Индикатор фар дальнего света
9. Индикатор фар ближнего света
10. Индикатор передачи и положений рычага селектора коробки передач "SensoDrive"

КОНТРОЛЬНЫЕ ЛАМПЫ СИСТЕМ



Центральный сигнализатор неисправности STOP

Загорается и мигает при каждом включении зажигания на несколько секунд. Связан с индикаторами:

- "давление масла в двигателе",
- "температура охлаждающей жидкости".

Немедленно остановитесь в случае загорания сигнализатора при работающем двигателе.

Обратитесь в сервисную сеть CITROËN.



Индикатор давления масла в двигателе

Загорается при каждом включении зажигания и горит вплоть до запуска двигателя.

Если он горит одновременно с центральным сигнализатором неисправности STOP при работающем двигателе, значит давление масла в системе смазки двигателя недостаточное.

Немедленно остановитесь.

Обратитесь в сервисную сеть CITROËN.



Индикатор температуры охлаждающей жидкости

Загорается на несколько секунд при каждом включении зажигания.

Его загорание при работающем двигателе свидетельствует о ненормальном превышении температуры охлаждающей жидкости.

Немедленно остановитесь.

Проверьте уровень охлаждающей жидкости.

Перед доливкой охлаждающей жидкости дайте остыть двигателю.

Имейте в виду, что в системе охлаждения имеется избыточное давление.



Во избежание получения ожога, отверните крышку расширительного бачка сначала на четверть оборота, чтобы понизить давление в системе охлаждения.

После понижения давления снимите крышку. Затем:

1. если необходимо, пополните уровень (см. раздел "Проверка уровней"),
2. если уровень нормален, обратитесь в сервисную сеть CITROËN.



Сигнализатор стояночного тормоза, уровня тормозной жидкости и тормозной системы

Загорается при каждом включении зажигания и горит вплоть до выключения стояночного тормоза.

Загорание этого сигнализатора при работающем двигателе свидетельствует о том, что:

- на движущемся автомобиле стояночный тормоз включен или не полностью выключен,
- уровень тормозной жидкости в бачке упал ниже допустимого предела (сигнализатор остается во включенном состоянии и после полного выключения стояночного тормоза),
- неисправна тормозная система.

Немедленно остановитесь.

Обратитесь в сервисную сеть CITROËN.



Сигнализатор неисправности антиблокировочной системы (ABS)

Загорается на несколько секунд при каждом включении зажигания.

Если сигнализатор не гаснет, значит неисправна система ABS.

При этом полностью сохраняется возможность торможения автомобиля в обычном режиме с использованием усилителя тормозов.

Обратитесь в сервисную сеть CITROËN.



Сигнализатор электроусилителя рулевого управления

Загорается на несколько секунд при каждом включении зажигания.

Если сигнализатор не гаснет на движущемся автомобиле, значит неисправна система электрического усилителя рулевого управления.

Обратитесь в сервисную сеть CITROËN.



Сигнализатор разряда аккумуляторной батареи

Загорается при каждом включении зажигания и горит вплоть до запуска двигателя.

Постоянно горящий при работающем двигателе сигнализатор свидетельствует о неисправности.

Обратитесь в сервисную сеть CITROËN.



Сигнализатор непристегнутого ремня безопасности водителя*

При включении зажигания сигнализатор начинает мигать до тех пор, пока водитель не пристегнет свой ремень безопасности.

Начиная со скорости 15 км/ч, сигнализатор будет мигать в сопровождении звучащего зуммера до тех пор, пока водитель не пристегнется.

Водитель обязан убедиться, что все пассажиры пристегнулись и правильно пользуются ремнями безопасности.



Сигнализатор подушек безопасности

Загорается на несколько секунд при каждом включении зажигания.

Сигнализатор отключенной подушки безопасности пассажира

Если подушка безопасности переднего пассажира отключена, сигнализатор будет гореть постоянно.



Контрольная лампа активного состояния системы динамической стабилизации ASR/ESP

Загорается на несколько секунд каждый раз при включении зажигания.

На автомобиле, движущемся с включенным двигателем, загорается при каждом срабатывании системы.



Сигнализатор неисправности системы динамической стабилизации ASR/ESP

Загорается на несколько секунд каждый раз при включении зажигания.

При загорании на автомобиле с включенным двигателем, свидетельствует о неисправности системы.

Обратитесь в сервисную сеть CITROËN.



Сигнализатор системы снижения токсичности отработавших газов

Загорается при каждом включении зажигания и горит вплоть до запуска двигателя.

Если он горит постоянно при запущенном двигателе, значит система снижения токсичности отработавших газов неисправна.

Обратитесь в сервисную сеть CITROËN.



Примечание: сигнализатор может загораться также в случае полной выработки топлива в баке (см. раздел "Если топливо закончилось").



Индикатор включения свечей накаливания дизельного двигателя

Необходимо дождаться его включения, прежде чем включать стартер.

Если двигатель прогреет, индикатор загорится на мгновение, и Вы можете включать стартер.



Сигнализатор попадания воды в фильтр дизельного топлива**

Загорается на несколько секунд при каждом включении зажигания.

Его постоянное горение при работающем двигателе свидетельствует о риске вывести двигатель из строя.

Обратитесь в сервисную сеть CITROËN.



Сигнализатор неисправности коробки передач "SensoDrive"

Постоянное горение этого сигнализатора при работающем двигателе свидетельствует о неисправности коробки передач "SensoDrive".

* В зависимости от варианта исполнения и комплектации автомобиля.

** В зависимости от страны поставки автомобиля.

ДИСПЛЕЙ



Счетчики общего и суточного пробегов

С включением зажигания индицируется счетчик, который был выбран до выключения двигателя.

Нажатием на кнопку **1** можно менять индикацию пробега:

- индикатор **"ODO"** соответствует общему пробегу,
- индикатор **"TRIP"** соответствует суточному пробегу.



Для установки счетчика суточного пробега на ноль, включите его индикацию и длительно нажмите на кнопку **1**.

Указатель режимов коробки передач "SensoDrive"



E

Рычаг селектора в положении **"EASY"** (автоматический режим)

"E" индицируется при выборе этого режима переключения передач.

Гаснет при переходе к режиму ручного переключения.

M

Рычаг селектора в режиме **ручного переключения передач**

"M" индицируется при выборе этого режима переключения передач.

Гаснет при переходе к режиму **"EASY"**.



"Neutral"

(Нейтральная передача)



"Reverse"

(Передача заднего хода)

Режимы работы:



1-я передача



2-я передача



3-я передача



4-я передача



5-я передача

Сигнализатор "!"



Загорание этого сигнализатора при работающем двигателе свидетельствует о неисправности коробки передач "SensoDrive".

Обратитесь в сервисную сеть CITROËN.

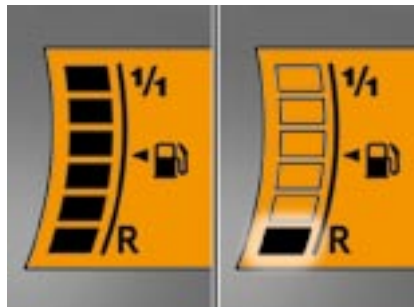

Указатель уровня топлива

Показывает количество имеющегося в баке топлива:

- 1/1 и шесть делений - бак полон.
- R и одно мигающее деление - в баке резервный остаток топлива.

Минимальный остаток топлива

При падении уровня топлива в баке до резервного минимума, последнее деление указателя мигает, при этом звучит зуммер.

В зависимости от условий вождения и от установленного на Вашем автомобиле силового агрегата Вы сможете еще проехать менее 50 км.

В баке остается еще около 5 литров топлива.

Если началось более частое мигание, у Вас осталось еще 3 литра.



В случае полной выработки топлива необходимо залить в бак не менее 5 литров.

Если топливо закончилось (на дизеле)



В случае полной выработки топлива в баке Вы можете проехать еще небольшое расстояние, сделав 10 качков ручным подкачивающим насосом (см. соответствующую главу).

После заправки бака (не менее 5 литров) необходимо сделать не менее 10 качков ручным подкачивающим насосом (см. соответствующую главу).

ОБЩИЕ СВЕДЕНИЯ/НАСТРОЙКИ/ДОПОЛНИТЕЛЬНЫЙ РАЗЪЕМ

Включение/Выключение питания

Выбор источника аудиосигнала: дополнительный
(или CD-проигрыватель, или CD-чейнджер)

Настройка времени: нажатие более
2 секунд/Доступ к настройкам аудиосистемы

Настройка часов/
Настройка аудиосистемы

Регулятор громкости

Дополнительный разъем для переносного
оборудования (MP3-плеера и т.п.)

Настройка минут/
Настройка аудиосистемы



ОБЩИЕ ФУНКЦИИ

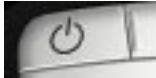

Включение/ Выключение питания

Поверните ключ в положение "вспомогательные потребители" или "зажигание включено" и нажмите на эту клавишу, чтобы включить или выключить автомагнитолу.

С момента остановки двигателя автомагнитола будет работать еще около 30 минут, чтобы не разряжать аккумуляторную батарею.

НАСТРОЙКА ВРЕМЕНИ



Нажмите более 2 секунд на эту клавишу, индикация времени начнет мигать:



- для настройки индикатора часов нажмите на эту клавишу,
- для настройки индикатора минут нажмите на эту клавишу.

Выход из режима настройки произойдет автоматически, если в течение нескольких секунд не предпринимать никаких действий.

РЕГУЛЯТОР УРОВНЯ ГРОМКОСТИ



Последовательно нажимайте на верхнюю часть этой клавиши, чтобы повысить, или на нижнюю - чтобы понизить уровень громкости автомагнитолы.

НАСТРОЙКА АУДИОСИСТЕМЫ



Последовательно нажимайте на эту клавишу, чтобы получить доступ к регулировке тембра низких частот (**BASS**), высоких частот (**TREB**), баланса передних-задних громкоговорителей (**FAD**), и баланса левых-правых громкоговорителей (**BAL**).



Как только нужный параметр индицируется, приступайте к его настройке при помощи этих двух клавиш.

Выход из режима настройки произойдет автоматически, если в течение нескольких секунд не предпринимать никаких действий.

ДОПОЛНИТЕЛЬНЫЙ РАЗЪЕМ



Ваш автомобиль оборудован дополнительным разъемом "AUX" для переносного оборудования (MP3-плеера и т.п.).



Для прослушивания записей подключите к нему Ваш плеер и нажмите на эту клавишу.

Громкость и прочие аудионастройки можно осуществлять с панели управления автомагнитолой.

Для отключения источника аудиосигнала **AUX** нажмите на **AM/FM**.

При прослушивании записей на проигрывателе MP3: увеличьте побольше громкость автомагнитолы (между 30 и 60), чтобы добиться удовлетворяющего звучания.

ИСТОЧНИК АУДИОСИГНАЛА -
РАДИОПРИЕМНИК

Выбор частотных диапазонов AM/FM
(FM1, FM2, FM3)

Режим "Autostore": автоматическое
запоминание 6 станций в диапазонах
AM и FM3

Включение/выключение функции TA: приоритетный
прием станций, передающих дорожную информацию

Включение/выключение функции AF:
настройка на альтернативную частоту



Автоматический поиск в верхнем
частотном диапазоне: нажать
дважды/Последовательное прослуши-
вание станций

Выбор радиопрограмм по типу
вещания: "Новости", "Спорт", "Ток-
программы", "Поп-музыка", "Классика"

Поиск вручную в верхнем частотном
диапазоне

Выбор станции из памяти/Внесение
станции в память: нажать более
2 секунд

Поиск вручную в нижнем частотном
диапазоне

Прием стереопрограмм

При приеме станции, вещающей в режиме стерео, радиоприемник автоматически воспроизводит стереозвук, а на дисплее индицируется символ "ST". С ухудшением качества приема монофоническое звучание восстанавливается, и символ "ST" гаснет.

Выбор радиоприемника как источника аудиосигнала



Нажмите на эту клавишу.

Выбор частотного диапазона



Последовательным нажатием на эту клавишу выбираются частотные диапазоны FM1, FM2, FM3 и AM.

Автоматический режим поиска станций



Дважды нажмите на эту клавишу, чтобы перейти к следующей станции.

Кратко нажмите на эту клавишу, чтобы прослушать 3-секундные включения всех станций диапазона FM. Чтобы остановить прослушивание, вновь нажмите на клавишу.

Если выбрана программа приема дорожных сообщений **TA**, радиоприемник будет вести поиск только тех станций, которые передают такой тип информации.

Ручной режим поиска станций



Кратко нажимайте, соответственно, на одну из этих клавиш для увеличения или уменьшения на определенный шаг частоты настройки.

При нажатии и удержании этих клавиш радиоприемник будет непрерывно изменять частоту настройки в выбранном направлении.

Изменение частоты прекратится, когда Вы отпустите клавишу.

Ручной режим запоминания станций



Настройтесь на желаемую станцию.

Нажмите более 2 секунд на одну из кнопок "1" - "6".

Звуковой сигнал подтвердит внесение станции в память.

Автоматический режим запоминания станций в диапазоне FM ("Autostore")



Нажмите на эту кнопку.

При этом включится функция автоматического запоминания 6 станций, имеющих наилучшее качество приема в диапазонах **AM** и **FM** в местности, по которой Вы следуете. Эти станции вносятся в память в диапазонах **AM** и **FM3**. Об окончании поиска сообщается двумя звуковыми сигналами.



Если не удалось найти 6 станций для внесения в память автомагнитолы, оставшиеся ячейки памяти останутся свободными: при этом каждая пустая ячейка обозначается тремя прочерками на дисплее радиоприемника.

Вызов станций, внесенных в память

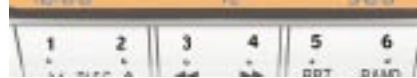

Кратко нажмите на одну из кнопок "1" - "6" для вызова соответствующей станции, внесенной в память в каждом частотном диапазоне.



Особенности приема радиосигнала

Автомобильный радиоприемник подвержен влиянию многих внешних факторов, которые отсутствуют при стационарной установке приемника в доме. Прием радиосигналов с амплитудной (AM) и частотной (FM) модуляцией может происходить с помехами, которые зависят от условий приема и типа сигнала, но не от качества Вашего радиоприемника.

Качество приема радиосигнала с амплитудной модуляцией ухудшается при движении автомобиля вблизи высоковольтных линий электропередач, под мостами или в туннелях.

Радиосигналы с частотной модуляцией могут сильно искажаться из-за чрезмерной удаленности радиопередатчика, из-за их отражения от различных препятствий (гор, холмов, зданий и т.д.), а также в зонах "радиотени" (т.е. в местностях, закрытых от радиопередатчика).

СИСТЕМА RDS

Использование функции AF (альтернативная частота) в диапазоне FM

Система радиоданных RDS (Radio Data System) стабильно обеспечивает наилучший прием сигнала выбранной Вами радиостанции независимо от частотного диапазона, в котором она ведет вещание на регион, по которому Вы проезжаете. Радиоприемник непрерывно автоматически выбирает передатчик, обеспечивающий наилучшее качество приема выбранной программы.



Функция активируется или отключается последовательными нажатиями на эту клавишу.

При этом на дисплее индицируется:

- "AF" - если функция активирована,
- "AF REG" - если функция активирована на региональном уровне,
- "AF" в мигающем режиме - если работа функции не обеспечивается.

Режим слежения за местными радиостанциями (REG)

В некоторых регионах передатчики объединены в сеть и передают местные программы в регионах, которые они обслуживают. Данная функция слежения позволяет слушать с высоким качеством избранную программу при движении через весь регион.

Выбор станций по типу программ (функцияPTY)

Функция позволяет отыскивать радиостанции по типу передаваемых ими программ ("НОВОСТИ", "СПОРТ", "ТОК-ПРОГРАММЫ", "ПОП-МУЗЫКА", "КЛАССИКА").



Выбрав FM-диапазон, нажмите на эту клавишу:

- "no pty" появится на дисплее,
- затем кратко нажмите на клавишу, чтобы выбрать программу.

Если в течение нескольких секунд не предпринимать никаких действий, ваш выбор будет внесен в память.

Прием программ, передающих информацию о движении на дорогах (TA)



Для активирования или отключения функции приема дорожной информации нажмите на эту кнопку.

Многофункциональный дисплей будет показывать в диапазоне FM:

- "TR" или "TR EON": приемник настроен на программу и работает в ожидании дорожной информации.
- "TA" или "TA EON": программа, на которую настроен приемник, переведена в "спящий режим" в ожидании дорожной информации.

Если Вы хотите прервать передачу дорожной информации, еще раз нажмите на эту клавишу.

Система EON

Эта система позволяет слушать передатчики, связанные в одну сеть. Она позволяет прослушивать информацию о движении на дорогах, передаваемую станцией, которая принадлежит к той же сети, что и станция, на которую настроен радиоприемник.

Для приема сообщений о ситуации на дорогах настройте свой приемник на станцию, передающую информацию о дорожном движении TA.



Примечание: уровень громкости сообщений о движении на дорогах не зависит от настроенного Вами уровня громкости аудиосистемы.

Вы можете настроить его с помощью регулятора громкости в момент прослушивания сообщения TA.

Измененная регулировка будет внесена в память, и следующие сообщения будут приниматься с данным уровнем громкости.

ИСТОЧНИК АУДИОСИГНАЛА - CD-ПРОИГРЫВАТЕЛЬ ИЛИ CD-ЧЕЙНДЖЕР

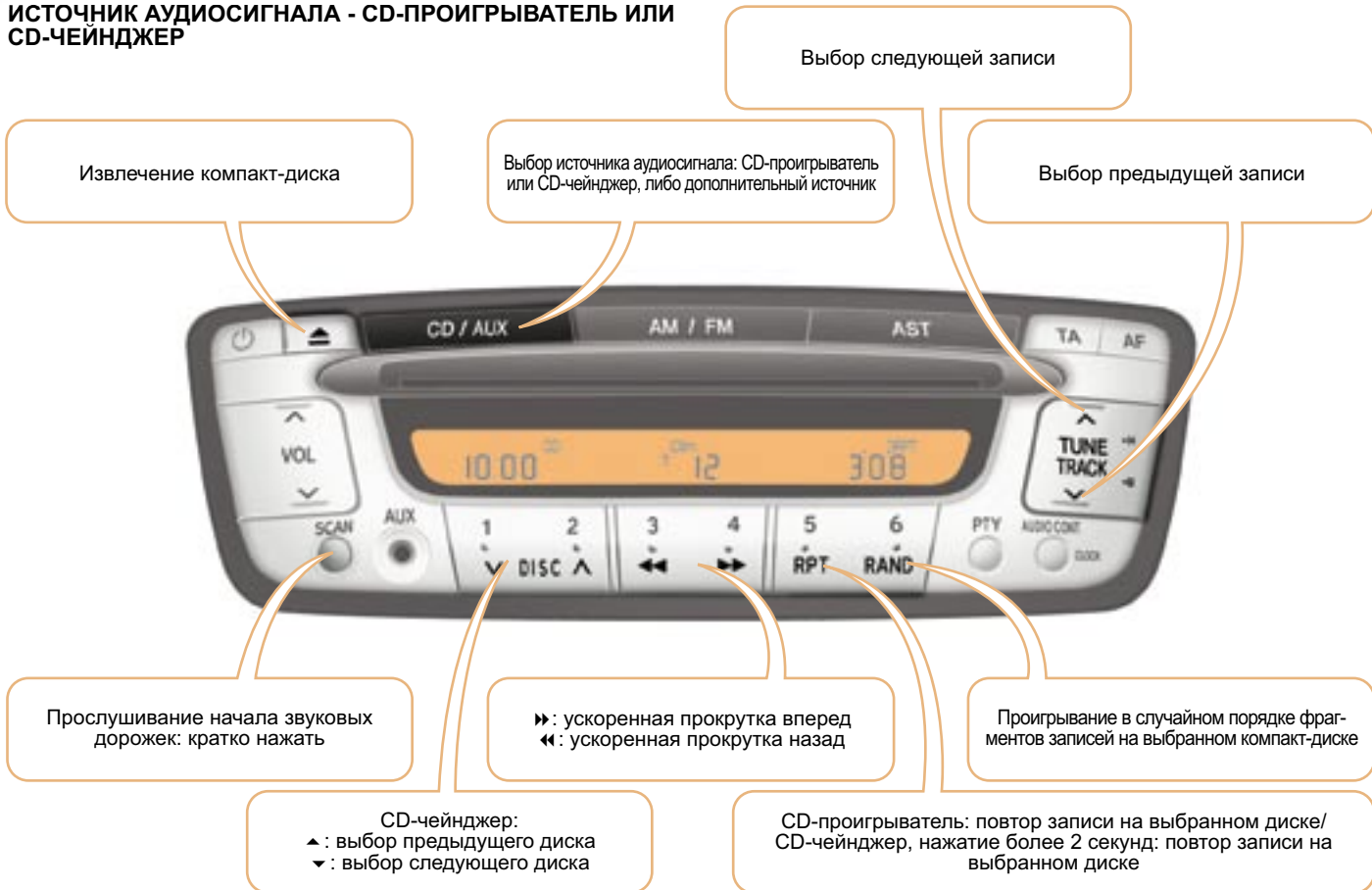

ФУНКЦИИ CD-ПРОИГРЫВАТЕЛЯ И CD-ЧЕЙНДЖЕРА

Выбор записи на компакт-диске



Для выбора следующей записи нажмите на эту клавишу.



Нажмите на эту клавишу, чтобы вернуться к началу выбранной записи или к предыдущей записи.

Ускоренное прослушивание записей



Нажмите и удерживайте одну из этих клавиш для ускоренного прослушивания следующих или предыдущих записей.

Ускоренное прослушивание прекратится, как только Вы отпустите клавишу.

Прослушивание начала записей (SCAN)



Нажмите на эту клавишу для прослушивания начала каждой звуковой дорожки на выбранном компакт-диске.

ФУНКЦИИ CD-ПРОИГРЫВАТЕЛЯ

Выбор CD-проигрывателя как источника аудиосигнала



После загрузки компакт-диска в дисковод (этикеткой кверху) плеер включается автоматически.

Если там уже есть диск, нажмите на эту кнопку.

Извлечение диска из дисковода



Нажмите на эту клавишу, чтобы извлечь диск из дисковода.

Проигрывание записей в случайном порядке (RAND)



Выбрав CD-источник аудиосигнала, нажмите на эту клавишу.

Записи начнут проигрываться в случайном порядке. Повторным нажатием восстанавливается нормальный режим проигрывания.

Режим проигрывания записей в случайном порядке отключается при каждом выключении автомагнитолы.

Повторное прослушивание фрагмента записи (RPT)



Для повторного прослушивания фрагмента выбранной записи нажмите на эту клавишу. Для отключения повторного прослушивания еще раз нажмите на клавишу.



Прослушивание самостоятельно записанных компакт-дисков может привести к функциональным сбоям в работе системы.

В дисковод следует устанавливать компакт-диски только круглой формы.

ФУНКЦИИ CD-ЧЕЙНДЖЕРА

Выбор CD-чейнджера в качестве источника аудиосигнала



Нажмите на эту клавишу.

Выбор компакт-диска



Нажмите на одну из этих клавиш автомагнитолы для выбора, соответственно, предыдущего или следующего компакт-диска.

Проигрывание записей в случайном порядке (RAND)



Выбрав CD-чейнджер в качестве источника аудиосигнала, нажмите и удерживайте эту клавишу 2 секунды.

Записи на выбранном диске начнут проигрываться в случайном порядке.

Повторным нажатием на 2 секунды на клавишу нормальный режим проигрывания восстановится.

Повторное прослушивание компакт-диска (RPT)



Для повторного прослушивания выбранного диска удерживайте нажатой эту клавишу.

Для отключения повторного прослушивания еще раз нажмите на клавишу.



Прослушивание самостоятельно записанных компакт-дисков может привести к функциональным сбоям в работе системы.

В дисковод следует устанавливать компакт-диски только круглой формы.

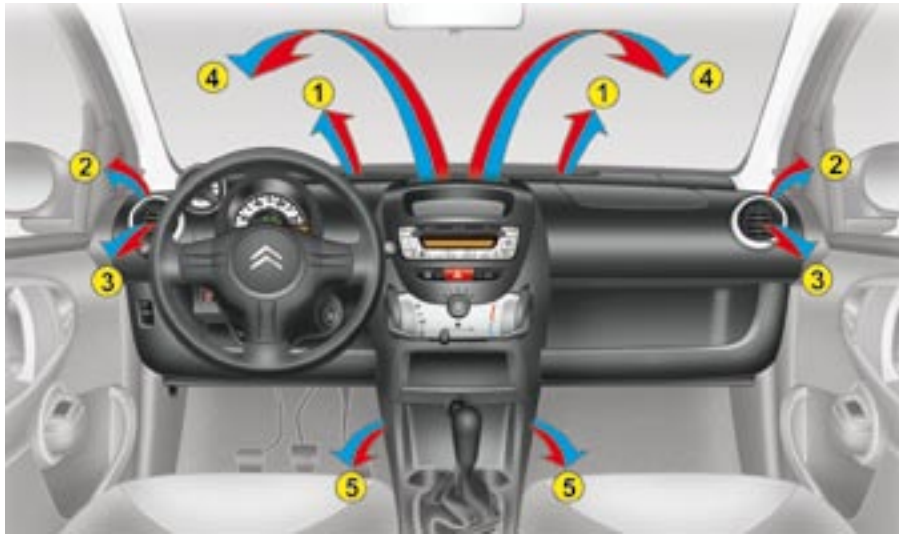

СИСТЕМА ВЕНТИЛЯЦИИ

1. Сопло обогрева и обдува ветрового стекла
2. Сопла обогрева и обдува стекол дверей
3. Боковые вентиляционные решетки
4. Дефлектор воздухопритока
5. Отверстия воздуховода для подачи воздуха в зону расположения ног



Рекомендации по использованию системы вентиляции

Если в результате длительного пребывания на солнце температура в салоне остается слишком жаркой, вы можете без колебаний открыть его на несколько секунд, чтобы проветрить.

Для получения равномерного распределения воздуха по салону следите за тем, чтобы решетка для входа воздуха, вентиляционные решетки и воздухопроводы для подачи воздуха к ногам водителя и пассажиров не были ничем забыты.

Следите за чистой салонного фильтра, расположенного под капотом у основания ветрового стекла. Систематически заменяйте все фильтрующие элементы. Если условия эксплуатации того требуют, заменяйте их в два раза чаще.

Чтобы обеспечить долгую и безотказную работу кондиционера воздуха, включайте его хотя бы на 5-10 минут не реже одного-двух раз в месяц.

Кроме того, мы рекомендуем систематически показывать систему кондиционирования воздуха специалистам, которые обеспечат ее нормальную работу.

При работе кондиционера на стоянке происходит естественное выделение водяного конденсата, стекающего под автомобиль.

Если кондиционер перестал охлаждать воздух, прекратите пользоваться им и обратитесь в сервисную сеть CITROËN.



В системе кондиционирования воздуха не содержится хлорсодержащих компонентов, представляющих угрозу озоновому слою земной атмосферы.



ОТОПЛЕНИЕ

1. Регулятор температуры воздуха

Перемещение регулятора из голубой зоны (холодный воздух) в красную (горячий воздух) позволяет установить желаемую температуру воздуха в салоне.

2. Регулятор расхода воздуха

Включив зажигание, поверните регулятор в положение, обеспечивающее подачу воздуха в салон в количестве, достаточном для обеспечения Вашего комфорта.

Для поддержания в салоне комфортной атмосферы не ставьте регулятор в положение 0.

Тем не менее, если он установлен на 0, салон будет проветриваться, если автомобиль находится в движении.

3. Регулятор распределения воздуха по салону



К ветровому и боковым стеклам.



К ветровому и боковым стеклам, а также к ногам пассажиров.



К ногам пассажиров.



К ногам пассажиров, к дефлектору воздухопритока и к боковым вентиляционным решеткам.



К дефлектору воздухопритока и к боковым вентиляционным решеткам.



Распределение воздуха по салону можно настроить, установив регулятор в промежуточное положение.

4. Выключатель обогрева заднего стекла



Включив двигатель, нажмите на клавишу 4, при этом загорится контрольная лампа.

Заднее стекло начнет оттаивать.

Чтобы выключить обогрев стекла, вновь нажмите на клавишу 4.



Обогрев следует выключать, как только Вы сочтете это необходимым, так как более низкое потребление электроэнергии способствует снижению расхода топлива.

Удаление инея и конденсата со стекол

Для быстрого удаления инея и конденсата с ветрового и боковых стекол:

- установите регулятор распределения воздуха в положение "К ветровому и боковым стеклам",
- установите регуляторы температуры 1 и расхода воздуха 2 на максимум,
- закройте боковые вентиляционные решетки.



КОНДИЦИОНЕР ВОЗДУХА

1. Включение/Выключение охлаждения воздуха
2. Регулятор температуры воздуха
3. Регулятор расхода воздуха
4. Рециркуляция воздуха в салоне/
Подача наружного воздуха
5. Регулятор распределения воздуха по салону
6. Выключатель обогрева заднего стекла

1. Включение/выключение охлаждения воздуха



Запустите двигатель и нажмите на клавишу, при этом загорится контрольная лампа.

Система не охлаждает воздух, если регулятор расхода воздуха 3 находится в положении "0".

2. Регулятор температуры воздуха

Перемещение регулятора из голубой зоны (холодный воздух) в красную (горячий воздух) позволяет установить желаемую температуру воздуха в салоне.

3. Регулятор расхода воздуха

Включив зажигание, поверните регулятор в положение, обеспечивающее подачу воздуха в салон в количестве, достаточном для обеспечения Вашего комфорта.

Для поддержания в салоне комфортной атмосферы не ставьте регулятор в положение 0.

Тем не менее, если он установлен на 0, салон будет проветриваться, если автомобиль находится в движении.

4. Рециркуляция воздуха в салоне/ Подача наружного воздуха



Рециркуляция воздуха (поворот ручки **4** влево) позволяет изолировать салон от наружных неприятных запахов и дыма.



Подача наружного воздуха в салон (поворот ручки **4** вправо) способствует предотвращению и быстрому удалению конденсата с ветрового и боковых стекол.



Использование режима рециркуляции при влажном климате может вызвать запотевание стекол.

При первой возможности переведите ручку **4** вправо, чтобы наружный воздух вновь начал поступать, позволяя избежать ухудшения атмосферы в салоне, а также оседания конденсата на ветровом и боковых стеклах.

5. Регулятор распределения воздуха по салону



К ветровому и боковым стеклам.



К ветровому и боковым стеклам, а также к ногам пассажиров.



К ногам пассажиров.



К ногам пассажиров, к вентиляционной и боковым решеткам.



К вентиляционной и боковым решеткам.



Распределение воздуха по салону можно настроить, установив регулятор в промежуточное положение.

6. Выключатель обогрева заднего стекла



Включив двигатель, нажмите на клавишу **6**, при этом загорится контрольная лампа.

Заднее стекло начнет оттаивать.

Чтобы выключить обогрев стекла, вновь нажмите на клавишу **6**.



Обогрев следует выключать, как только Вы сочтете это необходимым, так как более низкое потребление электроэнергии способствует снижению расхода топлива.

Удаление инея и конденсата со стекол

Для быстрого удаления инея и конденсата с ветрового и боковых стекол:

- установите регулятор распределения воздуха в положение "К ветровому и боковым стеклам",
- установите регуляторы температуры **2** и расхода воздуха **3** на максимум,
- закройте боковые вентиляционные решетки,
- переведите ручку регулятора **4** в положение "Подача наружного воздуха",
- включите охлаждение воздуха нажатием на кнопку **1**.



ЗЕРКАЛА ЗАДНЕГО ВИДА

Наружные зеркала заднего вида

Перемещая рычажок в четырех направлениях, отрегулируйте положение зеркала.

Складывание и разворачивание зеркал

На припаркованном автомобиле наружные зеркала складываются и разворачиваются вручную.



Внутрисалонное зеркало заднего вида с ручной регулировкой положения "день"/"ночь"

Зеркало может находиться в двух положениях:

- "день" (нормальное положение),
- "ночь" (чтобы избежать слепящего действия света фар автомобилей, движущихся сзади).

Для переключения зеркала из одного положения в другое нажмите на рычажок, который расположен снизу зеркала.



РЕГУЛИРОВКА РУЛЕВОГО КОЛЕСА ПО ВЫСОТЕ (ПРИ НАЛИЧИИ УСИЛИТЕЛЯ РУЛЕВОГО ПРИВОДА)

На остановленном автомобиле опустите рычаг, чтобы разблокировать механизм регулировки рулевого колеса.

Отрегулируйте положение рулевого колеса по высоте и поднимите рычаг, чтобы заблокировать механизм регулировки.



По соображениям безопасности, все эти действия не допускаются осуществляться на движущемся автомобиле.



ПЕРЕДНИЕ СИДЕНЬЯ

1. Продольная регулировка

Приподнимите скобу и переместите сиденье вперед или назад.



2. Регулировка наклона спинки сиденья

Потяните за ручку **A** назад и одновременно придайте спинке желаемый наклон.



3. Доступ к задним сиденьям (3-дверный кузов)

Уложите ремень безопасности вдоль дверной стойки.

Потяните за ручку **A** назад, чтобы наклонить спинку, и переместите сиденье вперед.

Чтобы вернуть сиденье на место, подтолкните спинку до полной фиксации сиденья. Восстановите продольное положение сиденья и наклон спинки.



Ничто не должно препятствовать возврату сиденья в желаемое положение.



ЗАДНИЕ СИДЕНЬЯ

Складывание спинки дивана:

Спинку следует складывать со стороны открытого багажного отсека:

- проверьте укладку ремня безопасности со стороны спинки, чтобы не повредить его,
- опустите подголовники в крайнее положение (см. раздел "Задние подголовники"),
- складывая спинку, одновременно тяните за лямку (или за лямки) **А**, расположенную (-ые) за спинкой.



Установка спинки дивана на место:

- потяните за спинку назад и зафиксируйте ее замком **В**.

Постарайтесь не зажать ремни, особенно между спинкой и замком В.

- убедитесь, что спинка дивана надежно зафиксирована.



ПОДГОЛОВНИКИ ЗАДНИХ СИДЕНИЙ*

Задние съемные подголовники устанавливаются в два положения:

- в верхнее - рабочее.
- в нижнее - сложенное.

Чтобы поднять подголовник, потяните за него вверх.

Чтобы его опустить, нажмите на выступ **А**, а затем на подголовник.

Чтобы его снять:

- слегка наклоните спинку,
- переместите подголовник в верхнее положение,
- нажмите на выступ **А** и потяните за подголовник вверх.

Чтобы установить его на место:

- слегка наклоните спинку,
- вставьте направляющие подголовника во втулки.

Для опускания подголовника необходимо нажать на выступ **А**.

* В зависимости от варианта исполнения и комплектации автомобиля.

ОБЩАЯ ИНФОРМАЦИЯ О ДЕТСКИХ СИДЕНЬЯХ

Несмотря на то, что при разработке автомобиля специалисты CITROËN уделили много внимания проблеме безопасной перевозки детей, безопасность Ваших детей также зависит и от Вас.



Для надлежащего обеспечения безопасности детей соблюдайте следующие рекомендации:

- согласно директиве 2003/20, **все дети моложе 12 лет, либо ростом менее 1 м 50 см должны перевозиться в специальных детских креслах, прошедших сертификацию на соответствие нормам безопасности, учитывающих их весовые показатели и устанавливаемых на сиденьях, оборудованных ремнями безопасности или креплениями ISOFIX***,
- по статистике, для безопасной перевозки детей лучше использовать **задние сиденья автомобиля,**
- **детей весом менее 9 кг перевозите только в положении "спинкой вперед" как на переднем сиденье, так и на заднем.**

Специалисты компании "Автомобили CITROËN" рекомендуют размещать детей **на задних сиденьях** автомобиля:

- **"спинкой вперед"** до достижения ими 2-летнего возраста,
- **"лицом вперед"** после достижения ими 2-летнего возраста

УСТАНОВКА ДЕТСКОГО КРЕСЛА ПРИ ПОМОЩИ ТРЕХТОЧЕЧНОГО РЕМНЯ БЕЗОПАСНОСТИ

"Спинкой вперед"



При установке детского кресла для перевозки ребенка "спинкой вперед" **на сиденье переднего пассажира, подушку безопасности пассажира следует обязательно отключать.** Иначе **надувшаяся подушка безопасности может привести к тяжелому травмированию или гибели ребенка.**



"Лицом вперед"

При установке детского кресла для перевозки ребенка "лицом вперед" **на сиденье переднего пассажира, это сиденье следует сдвинуть в среднее положение продольной регулировки, его спинку поставить прямо и оставить включенной подушку безопасности переднего пассажира.**



Среднее положение продольной регулировки

* В каждой стране перевозка детей в автомобиле регламентируется действующим в ней собственным законодательством. Читайте правила, принятые в Вашей стране.



Отключение подушки безопасности пассажира OFF

ДЕТСКИЕ СИДЕНЬЯ, РЕКОМЕНДОВАННЫЕ CITROËN

Компания "Автомобили CITROËN" предлагает широкий выбор детских кресел из своего каталога, которые можно прикреплять при помощи **трехточечного ремня безопасности**:

Группа 0: от новорожденных до 10 кг
Группа 0+: от новорожденных до 13 кг



L1

Кресло "RÖMER Baby-Safe Plus"
Устанавливается "спинкой вперед".

Группы 1, 2 и 3: от 9 до 36 кг



L2

Кресло "KIDDY Life"
Для обеспечения безопасности детей
младенческого возраста (от 9 до 18 кг)
специалисты CITROËN рекомендуют
пользоваться защитной лямкой.

Группы 2 и 3: от 15 до 36 кг



L3
Кресло "RECARO
Start"



L4
Кресло "KLIPPAN
Optima"
С возраста 6 лет
(около 22 кг)
используется только
сиденье с высокой
подушкой.

РАЗМЕЩЕНИЕ ДЕТСКИХ КРЕСЕЛ, ЗАКРЕПЛЯЕМЫХ РЕМНЕМ БЕЗОПАСНОСТИ

В соответствии с европейской регламентацией (Директива 2000/3) приведенная здесь таблица дает представление о возможности размещения детских кресел, закрепляемых ремнем безопасности и сертифицированных как "универсальные" в зависимости от весовой группы ребенка и места установки в салоне автомобиля.

Весовая группа и примерный возраст				
Место	Менее 13 кг (Группы 0 (а) и 0+) От рождения до ≈ 1 года	От 9 до 18 кг (Группа 1) От 1 года до ≈ 3 лет	От 15 до 25 кг (Группа 2) От 3 до ≈ 6 лет	От 22 до 36 кг (Группа 3) От 6 до ≈ 10 лет
Сиденье переднего пассажира (b) 	L1	L2	L2, L3, L4	L2, L3, L4
Задние сиденья 	U	U	U	U

a: Группа 0: от новорожденных до 10 кг.

b: перед тем, как разместить ребенка на этом месте, см. правила, действующие в Вашей стране.

U: сиденье, адаптированное под установку детского кресла при помощи ремня безопасности и сертифицированного как "универсальное", для перевозки "спинкой вперед" и/или "лицом вперед".

L1 ... L4: только указанные детские кресла, рекомендованные компанией "Автомобили CITROËN"), допускается устанавливать на соответствующих сиденьях автомобиля (в зависимости от страны поставки автомобиля).



РЕКОМЕНДАЦИИ ПО ПРАВИЛЬНОЙ УСТАНОВКЕ ДЕТСКОГО КРЕСЛА

Небрежная установка детского кресла в автомобиле снижает надежность защиты ребенка в случае столкновения.

Не забывайте пристегивать ремни безопасности или лямки детского кресла так, чтобы они **плотно прилегли** к его телу, даже при переездах на короткие расстояния.

Для оптимальной установки детского кресла проверьте, чтобы спинка кресла опиралась на спинку штатного сиденья автомобиля, а подголовник сиденья не мешал креслу занять правильное положение.

Если подголовник приходится снять, примите меры, чтобы он был убран в надежное место или закреплен так, чтобы не превратиться в стремительно летящий "снаряд" в случае резкого торможения.

Не следует перевозить на переднем сиденье детей в возрасте до 10 лет в положении "лицом вперед" за исключением случаев, когда задние сиденья заняты другими детьми или если задние сиденья сняты или сложены.

Отключайте подушку безопасности переднего пассажира сразу при установке на его сиденье детского кресла "спинкой вперед".

Если этого не сделать, надувшаяся в случае аварии подушка может привести к тяжелому травмированию или гибели ребенка.

Установка сиденья для повышения посадки

Верхняя ветвь ремня должна проходить по плечу ребенка, не затрагивая область шеи.

Убедитесь, что нижняя ветвь ремня безопасности расположена на бедрах ребенка.

Специалисты компании "Автомобили CITROËN" рекомендуют Вам воспользоваться повышающим сиденьем со спинкой, оборудованным пазом, правильно направляющим ленту ремня на уровне плеча.

В целях безопасности, не оставляйте:

- ребенка или детей в автомобиле одних без присмотра,
- ребенка или животное в автомобиле с закрытыми окнами, если он стоит на солнце,
- ключи в автомобиле в доступном для детей месте.

Для защиты детей от солнечных лучей установите на задних боковых окнах шторы.

КРЕПЛЕНИЯ "ISOFIX"

Ваш автомобиль сертифицирован в соответствии с **новыми нормативами**, предъявляемыми к системе ISOFIX.

Сиденья*, представленные ниже, оборудованы креплениями ISOFIX, отвечающими требованиям этих нормативов.

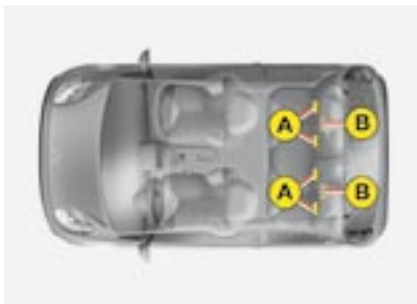

Конструктивно они состоят из трех проушин, имеющих на каждом сиденье:

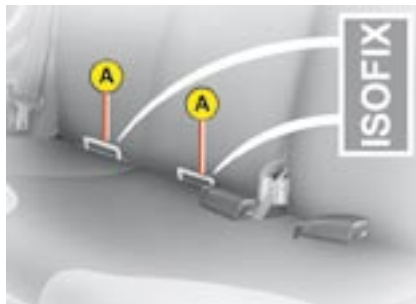

- двух нижних проушин **A**, расположенных между спинкой и подушкой штатного сиденья автомобиля и обозначенных биркой,

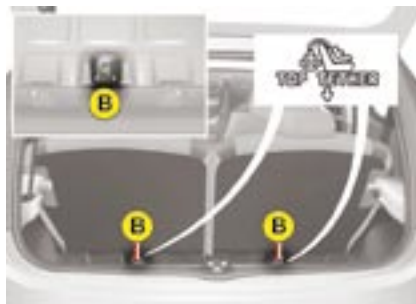

- верхней проушины **B** для крепления верхней ляжки, называемой креплением "**TOP TETHER**", также обозначенной маркировкой на задней спинке.

Конструкция замков "ISOFIX" обеспечивает надежную, прочную и быструю установку кресла для перевозки ребенка в Вашем автомобиле.

Детские кресла "ISOFIX" оборудованы двумя замками, легко входящими в зацепление с нижними проушинами **A**.

Некоторые из них оборудованы также **верхней ляжкой**, которая крепится к верхней проушине **B**.



Чтобы ее закрепить, приподнимите подголовник и протяните под ним крюк ляжки. Затем зацепите крюк за проушину **B** и натяните верхнюю ляжку.



Небрежная установка детского кресла в автомобиле снижает надежность защиты ребенка в случае столкновения.

О детских креслах "ISOFIX", сертифицированных для установки в Вашем автомобиле, читайте в сводной таблице.

* В зависимости от варианта исполнения и комплектации автомобиля.

СИТРОЁНДЕТСКОЕ КРЕСЛО ISOFIX, РЕКОМЕНДОВАННОЕ СИТРОЁН И СЕРТИФИЦИРОВАННОЕ ДЛЯ ВАШЕГО АВТОМОБИЛЯ

Модель **RÖMER Duo Plus ISOFIX** (типоразмер **B1**)

Группа 1: от 9 до 18 кг



Для перевозки ребенка "лицом вперед".

Оборудовано верхней лямкой, прикрепляемой к верхней проушине **B**, называемой TOP TETHER.

Устанавливается для перевозки в трех положениях: сидячем, полулежащем и лежащем.



Это кресло можно устанавливать и на сиденьях, не оборудованных креплениями ISOFIX. В этом случае его обязательно нужно закреплять на штатном сиденье автомобиля трехточечным ремнем безопасности.

Следуйте инструкциям по установке детских кресел, которые к ним прилагаются изготовителем.

Вес ребенка/примерный возраст										
	Менее 10 кг (группа 0) До 6 месяцев		Менее 10 кг (группа 0) Менее 13 кг (группа 0+) До 1 года От			От 9 до 18 кг (группа 1) 1 до 3 лет				
Тип кресла ISOFIX	Колыбель*		"спинкой вперед"			"спинкой вперед"		"лицом вперед"		
Типоразмер ISOFIX	F	G	C	D	E	C	D	A	B	B1
Универсальные детские кресла ISOFIX для установки на задних сиденьях	X		X		X	X	X			IUF IL-SU

СВОДНАЯ ТАБЛИЦА РАЗМЕЩЕНИЯ ДЕТСКИХ КРЕСЕЛ ISOFIX

В соответствии с европейской регламентацией ECE 16 приведенная здесь таблица дает представление о возможности размещения детских кресел ISOFIX на штатных сиденьях автомобиля, оборудованных замками ISOFIX.

Типоразмер универсальных и полууниверсальных детских кресел ISOFIX, обозначаемый буквами от **A, B, B1, C, D, E, F, G**, указывается на самом кресле рядом с логотипом ISOFIX.

IUF: сиденье, сертифицированное для установки универсального кресла "Isofix Universe" для перевозки "лицом вперед", оборудованное верхней лямкой.

IL-SU: сиденье, адаптированное для установки полууниверсального детского кресла ISOFIX:

- "спинкой вперед", оборудованное верхней лямкой или опорной стойкой
- "лицом вперед", оборудованное опорной стойкой
- колыбель, оборудованная верхней лямкой или опорной стойкой.

X: сиденье, не адаптированное для установки детского кресла ISOFIX с указанным типоразмером.

* Кресло-колыбель ISOFIX пристегивается к двум нижним проушинам, предназначенным для одного кресла ISOFIX, занимая при этом два задних места.

ОБОРУДОВАНИЕ И ПРИНАДЛЕЖНОСТИ САЛОНА

1. Противосолнечные козырьки

На козырьках имеется косметическое зеркало с крышкой, а также карман для карт.

2. Отделения для складывания предметов

3. Вещевой ящик

4. Карманы в панелях передних дверей

Перед тем как открыть дверь убедитесь, что из дверного кармана ничего не выпадает.

5. Держатель стаканов

6. Электрическая розетка на 12 вольт (не более 100 Вт)

Питание к розетке подается при повороте ключа в 1-е положение ("вспомогательные потребители").

7. Карманы в панелях задних дверей



3-дверный кузов

5-дверный кузов



КЛЮЧИ И ПУЛЬТ ДИСТАНЦИОННОГО УПРАВЛЕНИЯ



Комплект ключей или ключей-пультов, который Вы получаете при покупке автомобиля, дает Вам возможность заказать не более трех дополнительных ключей.

В случае потери всех имеющихся у Вас ключей Вашему автомобилю потребуются более сложные вмешательства.

Обратитесь в сервисную сеть CITROËN.



Ключи

Ключами можно отпирать и запирают замки передних дверей, багажника, крышки горловины топливного бака, разблокировать рулевую колонку, включать и отключать подушку безопасности переднего пассажира, а также включать зажигание.

Централизованное запираение и отпирание замков

Вставив ключ в замок двери водителя, можно запирают и отпирать замки дверей и багажника одновременно.

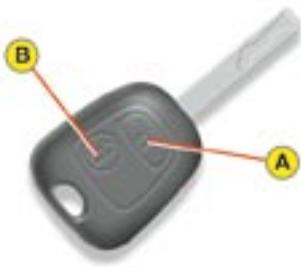

Пульт дистанционного управления

Пульт служит для дистанционного запираения и отпирания замков и определения местонахождения автомобиля.

Запирание

Нажав на кнопку **A**, можно запереть замки автомобиля с некоторого расстояния. Запирание подтверждается кратким загоранием фонарей указателей поворотов.

Отпирание

С нажатием на кнопку **B** замки отпираются. Отпирание подтверждается двумя вспышками подряд фонарей указателей поворотов.



Примечание: если, после запираения замков Вы обнаружите неплотно закрытую дверь, закройте ее плотно и вновь запирайте замки.

Визуальное определение местонахождения автомобиля

Чтобы увидеть, в каком месте стоянки находится Ваш предварительно запертый автомобиль:

☞ нажмите на кнопку **A**, при этом фонари указателей поворотов загорятся на короткий момент.



Замена элемента питания в ключе-пульте

Отверните винт и раскройте корпус пульта при помощи монеты, вставив ее возле кольца.

Элемент питания - CR2016/3 вольта.

Если после замены элемента питания пульт дистанционного управления по-прежнему не работает, необходимо провести процедуру его повторной инициализации.



Не выбрасывайте отработавшие элементы питания, в них содержатся вредные для окружающей среды вещества.

Сдайте их в сервисную сеть CITROËN или на любой другой официальный пункт сбора отходов.

Инициализация пульта дистанционного управления

После замены элемента питания в ключе-пульте или в случае неисправности может оказаться необходимым провести процедуру инициализации системы.

- ☞ Выключите зажигание.
- ☞ Вновь включите зажигание.
- ☞ Сразу же нажмите на несколько секунд на одну из кнопок ключа-пульта.
- ☞ Выключите зажигание и выньте ключ-пульт из замка.

Пульт дистанционного управления вновь готов к работе.

Если неисправность не устранена, обратитесь в сервисную сеть CITROËN.

ЭЛЕКТРОННАЯ ПРОТИВОУГОННАЯ СИСТЕМА

Она блокирует систему управления двигателем сразу после выключения зажигания и препятствует запуску двигателя лицом, не имеющим ключа.

В пластмассовом корпусе ключа зажигания содержится индивидуальный электронный код. При включении зажигания код распознается противоугонной системой, и запуск двигателя становится возможным.

В случае неисправности системы Ваш автомобиль не заведется.

Обратитесь в сервисную сеть CITROËN.



Запертые дверные замки могут оказаться серьезным препятствием для спасателей в случае дорожно-транспортного происшествия.

В целях обеспечения безопасности (если в автомобиле остаются дети) вынимайте ключ из замка зажигания, даже если Вы отлучаетесь на короткое время.

Запрещается вносить какие-либо изменения в электронную противоугонную систему автомобиля.

Пульт дистанционного управления представляет собой весьма восприимчивый высокочастотный передатчик; избегайте случайных нажатий на кнопки пульта, находящегося в кармане - это может привести к произвольному отпиранию замков без Вашего ведома.

Запрещается бесцельно "теребить" кнопки пульта дистанционного управления, находясь вдали от автомобиля. Это может сбить все настройки пульта, и его придется вновь программировать.



ДВЕРИ

Запирание/отпирание замка двери из салона

Запирание/отпирание в обычном порядке: двери запираются/отпираются по отдельности.

Для блокировки/разблокировки дверного замка утопите или поднимите выключатель блокировки **A**.

Примечание: блокировку замка невозможно снять, потянув за дверную ручку; для этого следует использовать выключатель блокировки **A**.

Центральный замок для запираения/отпирания одновременно дверей и багажника.

Чтобы отпереть или запереть одновременно все замки автомобиля, нажмите на выключатель блокировки **A** на панели двери водителя.

Остальные двери отпираются и запираются по отдельности в обычном порядке.

Если дверь водителя не закрыта



При незакрытой двери водителя плафон останется гореть, если кнопка находится в этом положении.



ЭЛЕКТРИЧЕСКИЕ СТЕКЛОПОДЪЕМНИКИ

Водитель и пассажир располагают отдельными выключателями стеклоподъемников.

Включите зажигание и нажмите, либо потяните клавишу **1**. Стекло остановится, как только Вы ее отпустите.



Не оставляйте ключ зажигания в замке, даже если Вы отлучаетесь на короткое время.

В случае защемления поднимающимся стеклом немедленно включите обратный ход, нажав на соответствующую клавишу.

Водитель обязан следить за тем, чтобы передний пассажир правильно пользовался стеклоподъемником. Не выпускайте из внимания детей во время работы стеклоподъемников.



ЗАДНИЕ ОКНА (5-ДВЕРНЫЙ КУЗОВ)

Чтобы приоткрыть окно, расположенное в задней боковой стенке салона, потяните за рычажок, а затем нажмите на стекло.

Чтобы закрыть, сначала потяните, а затем нажмите на рычажок, чтобы замкнуть окно.



"ДЕТСКАЯ" БЛОКИРОВКА ЗАМКОВ

Блокировка замков не позволяет открывать задние двери из салона.

Переместите рычажок 1 наружу.



Проверяйте положение рычажка блокировки, прежде чем включить зажигание.

Данная система работает независимо от центрального замка.

Покидая автомобиль, не оставляйте ключ в замке зажигания.

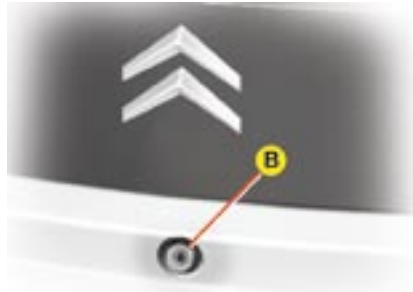

ЗАПИРАНИЕ И ОТПИРАНИЕ БАГАЖНИКА КЛЮЧОМ*

Чтобы открыть багажник, поверните ключ в замке В и поднимите крышку.



ЗАПИРАНИЕ И ОТПИРАНИЕ БАГАЖНИКА КЛЮЧОМ-ПУЛЬТОМ*

Запирание и отпирание замка осуществляется нажатием на кнопки ключа-пульта дистанционного управления.

Затем, чтобы открыть багажник, нажмите на кнопку С и поднимите крышку.

Примечание: запирать и отпирать замок багажника можно также при помощи выключателя А на дверной панели со стороны водителя.

* В зависимости от варианта исполнения и комплектации автомобиля.

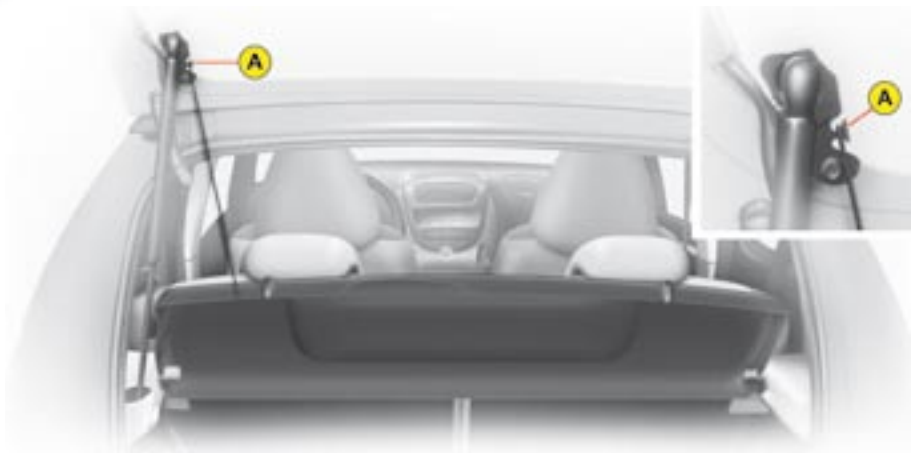

БАГАЖНОЕ ОТДЕЛЕНИЕ

1. Задняя полка

Чтобы снять полку:

- отсоедините ее от фиксатора **A**,
- потяните за нее кверху с обеих сторон, чтобы снять с фиксаторов,
- приподнимите, а затем слегка наклоните, чтобы вынуть ее.

Снятую полку можно убрать:

- за спинки задних сидений,
- уложив на пол багажного отделения.

2. Запасное колесо/увеличение пространства для укладки

В нише под коврик и пластмассовой крышкой уложены инструменты для замены колеса и буксировки автомобиля.



Дополнительное пространство высвобождается, если на время убрать из ниши запасное колесо (коврик-поддон можно приобрести отдельно).

ЗАПРАВКА БАКА ТОПЛИВОМ

Минимальный остаток топлива



При падении уровня топлива в баке до резервного минимума, последнее деление указателя мигает и звучит зуммер.

В баке остается еще около 5 литров топлива.

В зависимости от условий вождения и от установленного на Вашем автомобиле силового агрегата Вы сможете еще проехать менее 50 км.

Если началось более частое мигание, у Вас осталось еще 3 литра.



Примечание: в случае полной выработки топлива в баке, на панели приборов может загореться сигнализатор системы снижения токсичности отработавших газов. Он погаснет после нескольких запусков двигателя.



Заправку бака следует производить при **выключенном двигателе.**



- ☞ Откройте лючок.
- ☞ Вставьте ключ и слегка поверните его сначала влево, а затем вправо. Ключ возвращается в исходное положение и крышку можно снять с горловины бака.



- ☞ Выньте ключ.



- ☞ Отверните крышку горловины и повесьте ее на крючок с внутренней стороны лючка.

На внутренней поверхности лючка наклеена табличка, напоминающая о разрешенных сортах топлива для Вашего автомобиля.

Когда Вы заправляете топливом полный бак, не продолжайте попытки долить его после третьего отключения топливозаправочного пистолета. Это может привести к функциональным сбоям.

Емкость топливного бака: около 35 литров.

- ☞ Закончив заправку, заверните крышку до конца, вращая ее вправо пока не услышите щелчки, и закройте лючок.



ПЕРЕКЛЮЧАТЕЛЬ СВЕТОВЫХ ПРИБОРОВ

Включение переднего и заднего освещения

Поверните кольцевой выключатель **A** в нужное Вам положение.



1. Освещение выключено



2. Включены габаритные фонари



3. Включены фары ближнего/дальнего света

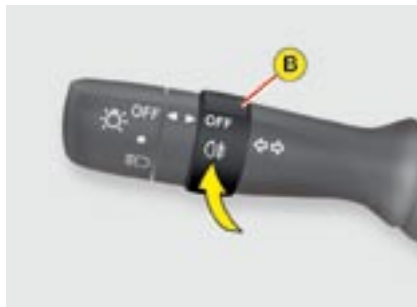

Переключение ближнего и дальнего света фар

Для включения ближнего света: потяните за рычаг выключателя.

Для включения дальнего света: нажмите на рычаг выключателя.

Проблесковый сигнал дальним светом фар

Потяните за рычаг на себя до упора.

Сигнализатор невыключенного освещения

Если, выключив зажигание, Вы открыли дверь, при этом оставив включенными приборы освещения, раздастся протяжный звуковой сигнал.

Задний противотуманный фонарь



Фонарь включается при включенном ближнем свете фар поворотом кольцевого выключателя **B** вперед и выключается поворотом кольца назад. Включение подтверждается индикатором на панели приборов.

Примечание: при включении габаритных фонарей включенные задние противотуманные фонари не гаснут.



В ясную и дождливую погоду, как днем, так и ночью, включенные передние противотуманные фары и задний противотуманный фонарь оказывают слепящее действие на водителей других автомобилей, что запрещено.

Не забывайте выключать их, когда в них больше нет необходимости.

Указатели поворотов (загораются мигающим светом)



Левый указатель: включается при опускании рычага.

Правый указатель: включается при подъеме рычага.

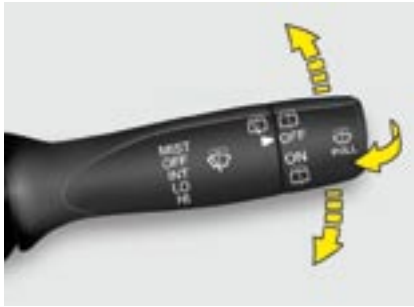

ВЫКЛЮЧАТЕЛЬ СТЕКЛООЧИСТИТЕЛЯ

Очиститель ветрового стекла

- MIST** Включение на один цикл.
Для включения очистителя на один цикл потяните за рычаг вверх и отпустите его.
- OFF** Выключен.
- INT** Прерывистый режим работы.
- LO** Нормальная скорость (при умеренном дожде).
- HI** Максимальная скорость (при интенсивных осадках).



При мойке автомобиля в автоматической моечной установке выключите зажигание и убедитесь, что щетки стеклоочистителя сложены в нижнее положение.

Зимой, перед включением стеклоочистителя, необходимо дождаться полного оттаивания ветрового стекла.

Омыватель ветрового стекла

Потяните за выключатель стеклоочистителя к себе.



Очиститель и омыватель заднего стекла

Поверните кольцевой выключатель **A** в положение **"ON"**, чтобы включить стеклоочиститель.



Поверните его вперед, чтобы включить омыватель во время работы очистителя.



Омыватель заднего стекла

Кольцевой выключатель в положении **"OFF"** ("стеклоочиститель выключен").



Поверните его к себе, чтобы оросить стекло.



КОРРЕКТИРОВКА УГЛА НАКЛОНА ФАР

Чтобы не ослеплять других участников дорожного движения, необходимо отрегулировать угол наклона световых пучков фар в зависимости от загрузки автомобиля.

- 0. 1 или 2 человека на передних сиденьях.
- . 3 человека.
- 1. 4 человека.
- 2. 4 человека + максимально разрешенный груз.
- 3. Водитель + максимально разрешенный груз.

Начальное положение регулятора: "0".



ПЛАФОН



При таком положении выключателя плафон загорается при открывании двери водителя.



Плафон отключен и в дальнейшем загораться не будет.



Плафон горит не отключаясь.



ЗВУКОВОЙ СИГНАЛ

Нажмите на одну из спиц ступицы рулевого колеса.



АВАРИЙНАЯ СВЕТОВАЯ СИГНАЛИЗАЦИЯ

Нажмите на выключатель. При этом все фары указателей поворотов начнут мигать. Аварийная световая сигнализация может работать и при выключенном зажигании.

СТОЯНОЧНЫЙ ТОРМОЗ

Включение стояночного тормоза

Потяните за рукоятку стояночного тормоза, чтобы автомобиль оставался в неподвижном состоянии.

Выключение стояночного тормоза

Потяните за рукоятку стояночного тормоза и нажмите на кнопку деблокировки, после чего опустите рукоятку.



Загорание этого сигнализатора на движущемся автомобиле свидетельствует о том, что стояночный тормоз остался включен или неполностью выключен.



При парковке автомобиля на уклоне поверните колеса до упора в бордюр и включите стояночный тормоз.

АНТИБЛОКИРОВОЧНАЯ СИСТЕМА ABS И СИСТЕМЫ КОНТРОЛЯ ТОРМОЗНЫХ СИЛ REF И CSC*

Система ABS совместно с системами контроля тормозных сил REF и CSC* улучшает устойчивость и управляемость автомобиля во время торможения и на виражах, в частности на дорогах с поврежденным или скользким покрытием.

ABS предотвращает блокировку колес в случае экстренного торможения.

Системы REF и CSC* распределяют тормозные силы по колесам. Это распределение осуществляется:

- между передним и задним мостами - электронным регулятором тормозных сил (REF),
- между колесами левой и правой сторон - системой контроля тормозных сил (CSC*).



Примечание: при замене колес (шин) допускается устанавливать только сертифицированные шины.

Антиблокировочная система включается в работу автоматически, как только появляется риск блокировки тормозящих колес.

* Система контроля тормозных сил CSC размещена с регулятором тормозных сил REF на автомобилях, не оборудованных системами динамической стабилизации ASR/ESP.



Загорание этой лампы свидетельствует о неисправности антиблокировочной системы ABS, которая может привести к потере курсовой устойчивости автомобиля при торможении.

Обратиться в сервисную сеть CITROËN.



Одновременное загорание этих ламп свидетельствует о неисправности тормозной системы,

либо о неполностью выключенном стояночном тормозе, что может привести к потере курсовой устойчивости автомобиля при торможении.

Срочно остановите автомобиль.

Обратиться в сервисную сеть CITROËN.



Нормальная работа системы ABS может проявляться в легкой вибрации тормозной педали в процессе торможения.



В случае экстренного торможения резко и с силой нажмите на тормозную педаль и удерживайте ее, ни на мгновение не ослабляя усилия.

ПРОТИВОБУКСОВОЧНАЯ СИСТЕМА ASR И СИСТЕМА ДИНАМИЧЕСКОЙ СТАБИЛИЗАЦИИ ESP

Эти системы связаны с системой ABS и дополняют ее.

Система ASR оптимизирует распределение тягового усилия между колесами, чтобы избежать пробуксовки колес, путем воздействия на работу тормозных механизмов отдельных колес и работу двигателя. Она также помогает улучшить курсовую устойчивость автомобиля при разгоне.

Система ESP автоматически воздействует на работу тормозных механизмов отдельных колес и работу двигателя, чтобы вернуть автомобиль к движению по заданной траектории в случае значительного отклонения действительной траектории от той, которую задает водитель, если она не противоречит законам физики.

Работа систем ASR и ESP



Сигнализатор мигает, если система ASR или ESP активировалась.

Кроме того, в момент срабатывания системы ESP, звучит зуммер.

Контроль исправности системы



В случае неисправности системы загорается этот сигнализатор.

Обратиться в сервисную сеть CITROËN для проверки работы системы.



Системы ASR и ESP способны обеспечивать дополнительную безопасность при условии соблюдения нормального стиля вождения, но их наличие в комплектации автомобиля не должно побуждать водителя идти на неоправданные риски или разгонять автомобиль до чрезмерных скоростей.

Нормальная работа систем основана на обязательном соблюдении требований производителя, предъявляемых к качеству шин и колесных дисков, компонентов тормозной системы, к бортовой электронике и качеству сборочных работ и технического обслуживания на сервисных станциях CITROËN.

Если Ваш автомобиль побывал в столкновении, обратитесь в сервисную сеть CITROËN для проверки исправности этих систем.

РЕМНИ БЕЗОПАСНОСТИ

Застегивание/отстегивание ремней безопасности

Вытяните ремень и вставьте скобу в паз замка до щелчка.

Проверьте надежность фиксации ремня в замке, потянув за лямку.

Чтобы отстегнуть ремень, нажмите на кнопку замка.



Фронтальные ремни безопасности с пиротехническими натяжителями и ограничителями силы натяжения

Для повышения безопасности при фронтальных столкновениях передние сиденья оборудованы пиротехническими натяжителями и ограничителями силы натяжения. В зависимости от силы лобового удара пиротехнические натяжители мгновенно натягивают ремни и прижимают их к телам водителя и пассажира.

Система пиротехнических натяжителей ремней безопасности срабатывает только при включенном зажигании.

Ограничители натяжения уменьшают силу давления ремней безопасности на верхнюю часть тела. Это оптимизирует защиту водителя и переднего пассажира в случае столкновения.

Ремни безопасности задних сидений

На задних сиденьях установлены два ремня безопасности, каждый из которых крепится в трех точках и имеет инерционную катушку.

Замочные скобы можно сложить в специальное гнездо А.

3-дверный кузов



5-дверный кузов





Водитель обязан убедиться, что пассажиры правильно пользуются ремнями безопасности и что все они пристегнулись перед началом поездки.

Независимо от Вашего местонахождения в автомобиле всегда пристегивайтесь ремнем безопасности, даже при поездках на короткие расстояния.

Не путайте запорные скобы и замки ремней, иначе они не выполнят своих защитных функций.

При наличии на сиденьях подлокотников* поясная лямка ремня всегда должна быть протянута под подлокотником.

Ремни оборудованы инерционной катушкой с автоматической подгонкой длины лямки по Вашей фигуре. При отстегивании ремня за ненадобностью его лямка автоматически сматывается на катушку.

Пристегиваясь и отстегиваясь, следите за тем, чтобы ремень правильно сматывался на катушку.

Тазовая лямка ремня должна располагаться как можно ниже на бедрах.

Плечевая лямка должна располагаться на плече у основания шеи.

Инерционные катушки оборудованы механизмом автоматической блокировки ремней в случае дорожно-транспортного происшествия, экстренного торможения или опрокидывания автомобиля. Вы можете разблокировать ремень, потянув за лямку и затем отпустив ее.

Чтобы эффективно выполнять свою защитную функцию, ремень безопасности:

- должен прилегать к телу как можно плотнее,
- должен использоваться для пристегивания одного взрослого,
- не должен иметь надрывов или следов износа,
- должен вытягиваться вперед так, чтобы лямка не была скручена,
- не должен подвергаться конструктивным изменениям или переделкам, чтобы не нарушить его надежность и прочность.

В соответствии с действующими требованиями безопасности все работы, касающиеся ремонта и проверки исправности ремней, должны осуществляться специалистами сервисной сети CITROËN, которые обеспечат гарантированное качество исполнения работ. В особенности следует проверять в сервисной сети CITROËN ремни, имеющие малейшие признаки повреждения.

Для чистки лямок ремней безопасности пользуйтесь водным раствором мыла или специальным составом для очистки тканевых поверхностей, имеющимся в продаже в торгово-сервисной сети CITROËN.

После складывания или перемещения сиденья или заднего дивана убедитесь, что ремень безопасности занимает правильное положение и смотан на катушку.

При перевозке детей:

- используйте соответствующее детское кресло, если ребенку менее 12 лет или его рост не превышает 1 м 50 см,
- не пользуйтесь лезом, направляющим лямку ремня* при установке детского кресла,
- запрещается пристегивать более одного пассажира одним ремнем безопасности,
- никогда не перевозите ребенка на своих коленях.

В зависимости от характера и силы столкновения автомобиля в ДТП пиротехнический преднатяжитель ремня может сработать до и независимо от срабатывания модуля надувных подушек безопасности. Срабатывание преднатяжителей сопровождается детонационным хлопком с одновременным выделением безвредного дыма воспламенителем пиротехнического патрона, встроенного в систему.

В любом случае на панели приборов загорится сигнализатор неисправности системы подушек безопасности.

После любого дорожно-транспортного происшествия необходимо проверить, а возможно и заменить ремни безопасности, обратившись в сервисную сеть CITROËN.

* В зависимости от варианта исполнения и комплектации автомобиля.

ПОДУШКИ БЕЗОПАСНОСТИ

Подушки безопасности предназначены для дополнительной защиты водителя и пассажира при сильных ударах автомобиля. Они дополняют защитное действие ремней безопасности с ограничителем силы натяжения. В случае столкновения электронные датчики удара регистрируют и мгновенно анализируют величину резкого замедления автомобиля в зонах их расположения (см. рисунок): если при ударе достигается порог срабатывания подушек безопасности, они мгновенно выбрасываются и надуваются, защищая находящихся в салоне людей.

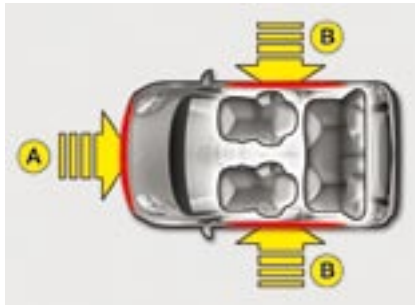

Зоны расположения датчиков удара

- А. Зона фронтального удара.
- В. Зона бокового удара.

Сразу же после удара газ, содержащийся в подушках, выходит наружу, и они уменьшаются в объеме: это предусмотрено для того, чтобы не препятствовать видимости и возможности быстро покинуть автомобиль. Подушки безопасности не срабатывают в случае несильных ударов, при наезде на автомобиль сзади и иногда при опрокидывании автомобиля. В таких ситуациях для обеспечения оптимальной защиты оказывается достаточно одних ремней безопасности. Сила удара зависит от вида препятствия и скорости автомобиля в момент столкновения.

Подушки безопасности работают только при включенном зажигании. В момент срабатывания подушки надуваются с шумом.



Примечание: газ, выходящий из подушки, может оказывать незначительное раздражающее воздействие.

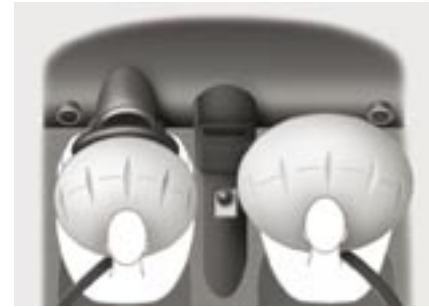

ФРОНТАЛЬНЫЕ ПОДУШКИ БЕЗОПАСНОСТИ

Они установлены в ступице рулевого колеса для водителя и в панели управления для переднего пассажира. Обе подушки срабатывают одновременно, за исключением случая, когда подушка безопасности пассажира отключена, в момент сильного фронтального удара в зоне А, направленном вдоль автомобиля в горизонтальной плоскости, в направлении от его передней части к задней. При этом подушка безопасности мгновенно занимает пространство между водителем либо пассажиром переднего сиденья и панелью приборов, предохраняя их от резкого смещения вперед. Таким образом, сработавшие подушки снижают риск получить травму верхней части тела и головы.

Контроль исправности подушек безопасности



Мигание сигнализатора свидетельствует о неисправности подушек безопасности, обратитесь в сервисную сеть CITROËN для проверки системы. Может случиться так, что

подушки не сработают от резкого удара при попадании автомобиля в ДТП.



Отключение подушки безопасности переднего пассажира

Для обеспечения безопасности Вашего ребенка необходимо обязательно отключать подушку безопасности переднего пассажира при установке на его сиденье детского кресла "спинкой вперед". В противном случае, надувшаяся подушка безопасности может привести к тяжелому травмированию или гибели ребенка.

☞ Выключите зажигание, вставьте ключ в щель выключателя подушки безопасности переднего пассажира 1, поверните его в положение "OFF" и выньте из этого положения.

В положении "OFF" подушка безопасности переднего пассажира не сработает в случае столкновения.

После снятия детского кресла поверните выключатель в положение "ON", чтобы вновь активировать подушку безопасности переднего пассажира и обеспечить его защиту в случае столкновения.

Сигнализатор отключенной подушки безопасности



Если подушка переднего пассажира отключена, сигнализатор на приборной панели будет гореть до тех пор, пока она не будет вновь подключена.

БОКОВЫЕ ПОДУШКИ БЕЗОПАСНОСТИ* И ОКОННЫЕ ПОДУШКИ-ШТОРЫ*

Боковые подушки безопасности встроены в спинки передних сидений со стороны двери.

Они срабатывают в случае сильного бокового удара извне в зону В, направленного внутрь автомобиля перпендикулярно к продольной оси в горизонтальной плоскости. Боковая подушка заполняет пространство между водителем или расположенным на переднем сиденье пассажиром и дверной панелью. Такая защита способствует снижению риска травмирования грудной клетки.

Подушки безопасности, расположенные по бокам задних сидений обеспечивают пассажирам такую же защиту, как и фронтальные и боковые подушки, предназначенные для водителя и пассажира переднего сиденья.

Воздушные подушки-шторы встроены в обшивку потолка салона.

Надувная штора заполняет пространство между расположенными на передних или задних сиденьях пассажирами и окнами. Ее наличие снижает риск получить травму головы. При незначительных боковых касаниях, а иногда и при опрокидываниях, подушка может не сработать. При фронтальных столкновениях и ударах сзади подушка не должна срабатывать.

Контроль исправности подушек безопасности



Мигание сигнализатора свидетельствует о неисправности хотя бы одной из этих подушек.

Обратитесь в сервисную сеть CITROËN для проверки системы. Может случиться так, что подушки не сработают от резкого удара при попадании автомобиля в ДТП.

* В зависимости от варианта исполнения и комплектации автомобиля.



Для обеспечения наибольшей эффективности фронтальных, боковых и оконных подушек безопасности необходимо выполнять следующие правила:

Всегда пристегивайтесь ремнями безопасности, которые должны быть правильно отрегулированы.

Сидите в естественной вертикальной позе.

Ничего не размещайте между людьми, сидящими на передних сиденьях, и подушками безопасности (детей, животных, предметы и т.п.). Они могут помешать работе подушек или поранить людей, сидящих на передних сиденьях.

Категорически запрещено кому-либо проводить работы с системами подушек безопасности за исключением квалифицированного персонала сервисной сети CITROËN.

После аварии или пребывания автомобиля в угоне необходимо обязательно проверить систему подушек безопасности.

Фронтальные подушки безопасности

Не водите автомобиль, удерживая рулевое колесо за спицы, и не кладите руки на ступицу рулевого колеса.

Пассажиру воспрещается класть ноги на панель управления.

По возможности откажитесь от курения, поскольку при надувании подушек безопасности это может привести к ожогам или ранениям сигаретой или трубкой.

Запрещается снимать и протыкать ступицу рулевого колеса, в которой находится подушка, или подвергать ее сильным ударам.

Боковые подушки безопасности

На сиденья допускаются надевать только сертифицированные и одобренные изготовителем чехлы, которые не мешают срабатыванию подушек. Обратитесь в сервисную сеть CITROËN.

Запрещается привинчивать или приклеивать какие-либо предметы к спинкам сидений. Это может привести к ранениям грудной клетки и живота при надувании боковых подушек безопасности.

Не приближайтесь к двери ближе, чем это необходимо.

Надувные оконные подушки-шторы

Запрещается прикреплять или приклеивать какие-либо предметы к стойкам и потолку салона. Это может привести к ранению головы при надувании подушки-шторы.

Срабатывание пиротехнической системы подушек безопасности сопровождается негромким хлопком и выделением небольшого количества безвредного газа. Этот газ не влияет на здоровье, но в некоторых случаях может оказать незначительное раздражающее воздействие на людей с повышенной чувствительностью.

Хлопок сработавшего патрона может на короткое время слегка заложить уши.

Даже при соблюдении перечисленных правил сохраняется риск получить травму или легкие ожоги верхней части тела и головы в случае срабатывания подушки безопасности. Следует помнить, что она раскрывается практически мгновенно (за тысячные доли секунды), после чего она сразу же начинает сдуваться - при этом через предусмотренные в ней клапаны из нее выпускается горячий газ.

Система подушек безопасности рассчитана на одно-единственное срабатывание. При повторном столкновении (в данном ДТП или в последующем) подушка безопасности больше не работает.

КОРОБКА ПЕРЕДАЧ "SENSODRIVE"

Благодаря пятиступенчатой коробке передач "**SensoDrive**", Вы можете выбрать комфортный **автоматический** режим, либо с удовольствием вести машину в режиме **ручного переключения передач**.



Положения рычага селектора

Режимы вождения выбирайте при помощи рычага селектора.

Reverse "R": задний ход. Передачу заднего хода можно включать после остановки автомобиля или на скорости ниже 6 км/ч.

При включении передачи заднего хода звучит зуммер.

Neutral "N": нейтральная передача.

Переведите рычаг вправо в положение **N**, чтобы **запустить двигатель**.

Easy "E": автоматическое переключение передач.

Manual (+/-) "M": ручное переключение передач.



Индикация для водителя

Символ выбранного режима **R**, **N**, **E** или **M** или включенной передачи с **1** по **5** индицируется на дисплее панели приборов.

Движение автомобиля

Включите стояночный тормоз, нажмите на педаль ногового тормоза и переведите рычаг селектора в положение **N**, чтобы запустить двигатель.

Продолжая нажимать на педаль ногового тормоза, переведите рычаг селектора в положение **R**, **E** или **M**.

Отпустите стояночный тормоз, снимите ногу с тормозной педали и начинайте ускорение.



Примечания: если рычаг селектора находится в любом из трех вышеуказанных положений при запущенном двигателе, то, при открывании двери водителя, будет звучать зуммер.

Вы можете в любой момент переходить от режима **E** к режиму **M** и обратно.

Режим "EASY" (автоматический)

Переведите в положение **E** рычаг селектора.

Выбранный режим индицируется на дисплее панели приборов.

В этом режиме будет постоянно выбираться передача, наиболее отвечающая условиям движения.

При нажатии на педаль акселератора за пределы точки сопротивления коробка передач "SensoDrive" переключится на низшую передачу, чтобы обеспечить более быстрый разгон.

Режим ручного переключения передач

Переведите рычаг селектора в положение **M**, а затем переключайте передачи, переводя рычаг селектора:

- назад, "+" чтобы повисить передачу,
- вперед, "-" чтобы понизить передачу.

Выбранная передача индицируется на дисплее панели приборов.

Во избежание остановки двигателя при падении оборотов автоматически включается более низкая передача.

При перегреве механизма сцепления автоматически включается положение **N**, а на дисплее будет мигать символ "N" в сопровождении звучащего зуммера.

Остановка автомобиля

Перед тем, как выключить двигатель, Вы можете переключиться на "N", чтобы остаться на нейтральной передаче.

В любых обстоятельствах необходимо включить стояночный тормоз, чтобы предотвратить случайное движение автомобиля.



При остановке на уклоне пользуйтесь стояночным тормозом для предотвращения качения автомобиля и переведите рычаг селектора в положение **N**, **E** или **R**.

Не удерживайте автомобиль на месте акселератором.

Сигнализатор неисправности



Загорание этого сигнализатора при включении зажигания свидетельствует о неисправности коробки передач.

Обратиться в сервисную сеть CITROËN.



Обязательно удерживайте нажатой педаль тормоза во время запуска двигателя.



Никогда не переводите рычаг селектора в положение **N**, если автомобиль еще катится.

В любых обстоятельствах необходимо включить стояночный тормоз, чтобы предотвратить случайное движение автомобиля.



ОТКРЫВАНИЕ КАПОТА

Из салона автомобиля: потяните за ручку **А**, расположенную под панелью приборов.



Снаружи: отожмите крючок **В** и поднимите капот.

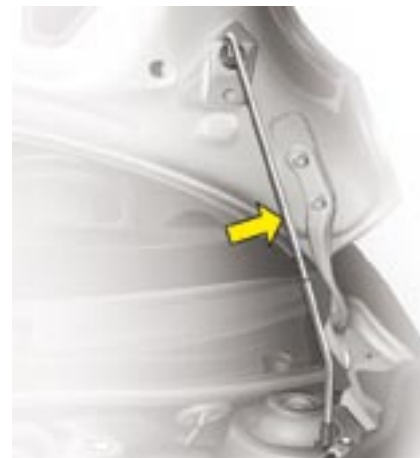

Упор капота

Зафиксируйте капот в открытом положении при помощи упора.

Закрывание капота

Чтобы закрыть капот, уберите упор в отведенное для него место.

Опустите капот на небольшую высоту и отпустите его. Проверьте надежность фиксации замка капота.

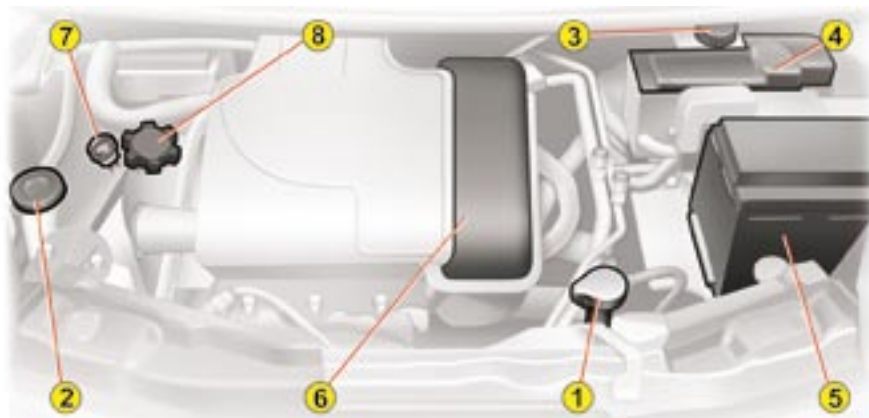
**БЕНЗИНОВЫЙ ДВИГАТЕЛЬ 1,0 Л**

1. Расширительный бачок с охлаждающей жидкостью
2. Бачок омывателя ветрового стекла
3. Бачок с тормозной жидкостью
4. Блок электрических предохранителей
5. Аккумуляторная батарея
6. Воздушный фильтр
7. Масляный щуп
8. Горловина для заливки масла в двигатель

ДИЗЕЛЬНЫЙ ДВИГАТЕЛЬ TURBO 1,4 Л HDI

1. Расширительный бачок с охлаждающей жидкостью
2. Бачок омывателя ветрового стекла
3. Насос для прокачки топливной системы
4. Воздушный фильтр
5. Бачок с тормозной жидкостью
6. Блок электрических предохранителей
7. Аккумуляторная батарея
8. Масляный щуп
9. Горловина для заливки масла в двигатель

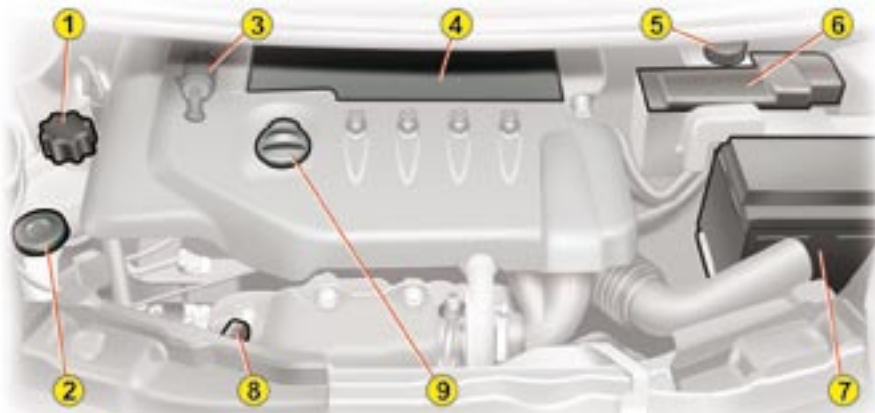

ПРОВЕРКА УРОВНЕЙ

Проверка уровня масла в двигателе

Регулярно проверяйте уровень масла в двигателе. При необходимости, в период между заменами доливайте в него масло до нормального уровня (максимальный расход масла на 1 000 км пробега может составлять до 0,5 л).

Уровень масла должен проверяться на холодном двигателе, когда автомобиль стоит на горизонтальной площадке, при помощи масляного щупа.

Масляный щуп



На масляном щупе имеются две метки:

A = максимальный уровень.

Если Вы превысили эту метку, обратитесь в сервисную сеть CITROËN.

B = минимальный уровень.

Уровень масла никогда не должен опускаться ниже этой отметки.



Во избежание выхода двигателя из строя или отказа системы снижения токсичности отработавших газов запрещается применять какие-либо присадки к моторному маслу.

Замена масла в двигателе

Производится с периодичностью, указанной в Сервисной книжке.

Качество и вязкость моторного масла

Во всех случаях выбранное моторное масло должно соответствовать требованиям изготовителя автомобиля.

Уровень тормозной жидкости

Замену тормозной жидкости следует осуществлять с соблюдением периодичности, предусмотренной планом технического обслуживания автомобиля.

Применяйте рабочие жидкости только тех марок, которые рекомендованы изготовителем автомобиля и соответствуют требованиям стандарта DOT4.

Уровень охлаждающей жидкости



Применяйте только ту марку охлаждающей жидкости, которая рекомендована изготовителем автомобиля.

В противном случае Вы рискуете нанести существенный вред своему двигателю.

Охлаждение радиатора осуществляется с помощью электрического вентилятора. Он может включиться и после выключения зажигания. Имейте в виду, что в системе охлаждения имеется избыточное давление, поэтому перед доливкой охлаждающей жидкости дайте остыть двигателю в течение не менее одного часа после его выключения.



Во избежание ожога, перед снятием крышки расширительного бачка отверните ее сначала на 1/4 оборота, чтобы снизить давление в системе охлаждения. После снижения давления снимите крышку и долейте охлаждающую жидкость.

Бачок омывателей ветрового стекла

В целях наилучшего качества очистки стекла и фар, а также для Вашей безопасности следует применять только рекомендованные компанией "Автомобили CITROËN" моющие средства.

Обратиться в сервисную сеть CITROËN. Проконсультируйтесь в сервисной сети CITROËN.

Отработанные нефтепродукты

Избегайте продолжительного контакта отработанного масла с открытыми участками тела.

Тормозная жидкость токсична и обладает повышенной разъедающей способностью.



Запрещено выливать отработанные масло, тормозную жидкость или охлаждающую жидкость в канализацию или на землю.

Отработанное масло следует сливать в специальные контейнеры, установленные в сервисных центрах CITROËN.

КОНТРОЛЬНЫЕ ПРОВЕРКИ

Аккумуляторная батарея

При подготовке к зимней эксплуатации автомобиля проверьте степень заряженности аккумуляторной батареи в сервисной сети CITROËN.

Фильтр воздухоочистителя и фильтр воздуха салона

Регулярно заменяйте на автомобиле фильтрующие элементы. Если автомобиль эксплуатируется в сильно запыленной атмосфере, заменяйте фильтры в два раза чаще.

Передние тормозные колодки

Износ тормозных колодок зависит от стиля вождения. Он особенно велик у автомобилей, эксплуатирующихся в городе или используемых для поездок на короткие расстояния.



Поэтому рекомендуется проверять износ тормозных колодок даже в интервалах между периодическими техническими обслуживаниями.

Износ тормозных дисков и барабанов

Состояние и износ рабочих поверхностей тормозных дисков и барабанов следует проверять в сервисной сети CITROËN.

Стояночный тормоз

Чрезмерно большой свободный ход рычага стояночного тормоза или констатация его недостаточной эффективности свидетельствуют о необходимости регулировать этот ответственный механизм даже в интервалах между периодическими техническими обслуживаниями.

Регулярно проверяйте его в сервисной сети CITROËN.

Масляный фильтр

Регулярно заменяйте фильтр в соответствии с планом технического обслуживания.

Механическая коробка передач

Проверяйте уровень в коробке передач в соответствии с планом технического обслуживания CITROËN.

Для проверки уровней эксплуатационных жидкостей и технического состояния отдельных узлов в соответствии с разработанным автопроизводителем планом технического обслуживания, обращайтесь к тем страницам Сервисной книжки, на которых указан силовой агрегат Вашего автомобиля.



Используйте только те эксплуатационные жидкости, которые рекомендованы компанией "Автомобили CITROËN" или такие, которые обладают таким же качеством и аналогичными характеристиками.

Для обеспечения эффективности работы таких важных систем, как тормозная система, компания "Автомобили CITROËN" тщательно подбирает и предлагает рабочие жидкости с оригинальными характеристиками.

Во избежание выхода из строя электронных систем, категорически запрещается мыть моторный отсек и двигатель струей воды под высоким напором.



ЕСЛИ ТОПЛИВО В БАКЕ ЗАКОНЧИЛОСЬ (НА ДИЗЕЛЕ)



В случае остановки двигателя, его можно запустить, чтобы проехать еще небольшое расстояние, сделав для этого 10 качков ручным подкачивающим насосом.

При полной выработке топлива необходимо прокачать топливную систему:

- залить в бак не менее пяти литров дизтоплива,
- сделать не менее 10 качков ручным подкачивающим насосом. Он расположен под защитным кожухом, который перед тем необходимо открепить и снять,
- включить стартер и запустить двигатель.



Примечания: если двигатель не запустится после 15-секундной попытки запуска, осуществите еще качков пятнадцать подкачивающим насосом, прежде чем повторить попытку запуска.

Если на панели приборов загорелся сигнализатор системы снижения токсичности отработавших газов, то он погаснет после нескольких запусков двигателя.

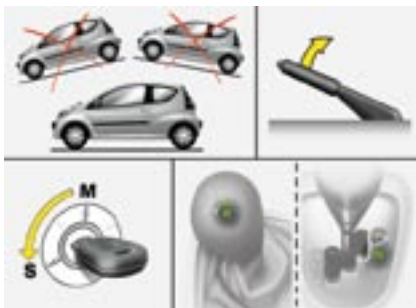

ЗАМЕНА КОЛЕСА

Меры предосторожности

- ☞ Установите автомобиль, по возможности, на твердой, нескользкой горизонтальной площадке.
- ☞ Включите стояночный тормоз, выключите зажигание и включите первую передачу, передачу заднего хода или положение **N** для коробки передач "SensoDrive".



- ☞ При помощи противооткатного упора подоприте колесо, диагонально противоположное заменяемому.
- ☞ Убедитесь, что в автомобиле никого не осталось, а Ваши пассажиры отошли от автомобиля на безопасное расстояние.

Доступ к запасному колесу и домкрату в багажном отсеке

- ☞ Поднимите коврик, а затем пластмассовую крышку, взявшись за ручку.



Инструменты

В находящемся в запасном колесе специальном инструментальном модуле расположены:

1. Баллонный ключ
2. Домкрат
3. Съёмная буксирная петля.

Давление воздуха в шинах

Величина давления воздуха в шинах указана в табличке, расположенной на внутренней стойке левой двери, см. раздел "Идентификационные данные автомобиля".



Демонтаж колеса

1. Снимите с колеса декоративный колпак.
2. Отверните колесные болты при помощи баллонного ключа 1.



3. Установите домкрат 2 под одно из специально предназначенных для этого четырех опорных гнезд А в нижней части кузова, расположенное ближе всех к снимаемому колесу.
4. Расправьте домкрат 2 между опорным гнездом и полом. Убедитесь, что нижняя пята домкрата расположена в точности на одной оси с верхним опорным гнездом А.
5. Поднимите автомобиль домкратом.
6. Отверните болты и снимите колесо.



Установка колеса

1. Установите колесо на место.
2. Вверните колесные болты от руки до упора.



3. Предварительно затяните болты* при помощи баллонного ключа 1.

* Если на Вашем автомобиле установлены колесные диски из легкого сплава, плоская поверхность головки болта не будет доходить до диска запасного колеса. Это **нормальное явление**, не влияющее на прочность крепления колеса.



4. Опустите автомобиль, выньте и сложите домкрат 2.
5. Затяните до упора болты крепления колеса баллонным ключом 1.
6. Установите на место декоративный колпак.
7. Уберите инструменты и колесо в багажник.



Ни в коем случае не находитесь под автомобилем, стоящим на домкрате (установите его на опорные стойки).

Домкрат и все перечисленные здесь инструменты предназначены только для Вашего автомобиля. Не используйте их для других целей.

После замены колеса:

- в кратчайшие сроки после замены проверьте на сервисной станции затяжку колесных болтов и давление воздуха в запасном колесе,
 - отремонтированное колесо следует сразу же установить на автомобиль.
- Обратиться в сервисную сеть CITROËN.

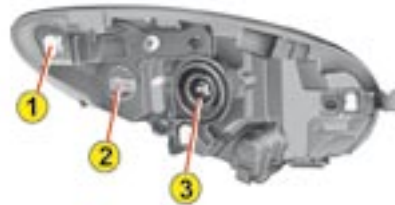

ЗАМЕНА ЛАМПЫ

Передние фары

1. Габаритные фары
2. Указатели поворотов
3. Фары ближнего/дальнего света



Предупреждение: в определенных погодных-климатических условиях (при низкой температуре, высокой влажности и т.д.) **кратковременное появление конденсата на внутренней поверхности стекол фар не является аномальным:** он исчезает через несколько минут после включения фар.



1. Габаритные фары (лампа W 5 W)

- ☞ Поверните на четверть оборота патрон **A** и извлеките его.
- ☞ Выньте перегоревшую лампу и замените ее.

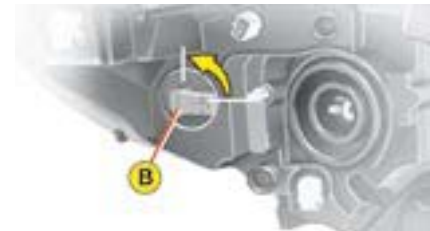

2. Указатели поворотов (лампа PY 21 W с колбой желтого цвета)

- ☞ Поверните на четверть оборота патрон **B** и извлеките его.
- ☞ Поверните на четверть оборота лампу.
- ☞ Выньте перегоревшую лампу и замените ее.

В случае затруднений, обратитесь в сервисную сеть CITROËN.



3. Фары ближнего/дальнего света (лампа H4 - 60/55 W)

- ☞ Отсоедините разъем.
- ☞ Снимите резиновый кожух **C**.
- ☞ Отведите фиксатор **D** в сторону.
- ☞ Извлеките патрон и замените в нем лампу.
- ☞ Установите на место патрон, фиксатор и резиновый кожух.

В случае затруднений, обратитесь в сервисную сеть CITROËN.



Задние фонари

1. Фонари стоп-сигнала/габаритные фонари (лампа P21/5 W)
2. Указатели поворотов (лампа P21 W)
3. Фонарь заднего хода (лампа P21 W), справа
Противотуманный фонарь (лампа P21 W), слева



Замена всех трех ламп производится на снятом фонаре:

- ☞ откройте багажник,
- ☞ отверните обе гайки **A** крепления фонаря,
- ☞ снимите фонарь, потянув за него наружу,
- ☞ отсоедините электропровод,

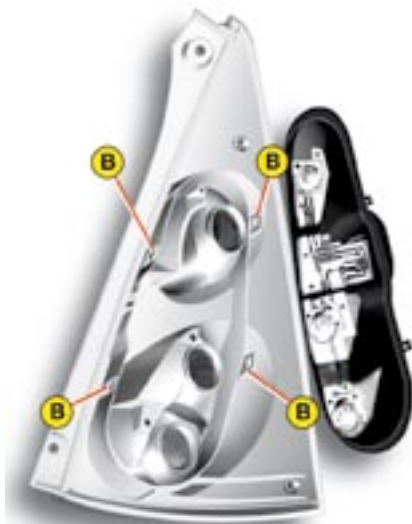

- ☞ разведите четыре фиксатора **В** и выньте плату с лампами,
- ☞ выньте и замените перегоревшую лампу.

Примечание: при обратной установке придерживайтесь обратного порядка действий и проследите, чтобы плата с лампами, фиксаторы и фонарь стали строго на свои места.



Фонари освещения номерного знака (лампа W 5 W)

- ☞ Протяните руку под бампер.
- ☞ Извлеките патрон, повернув его на четверть оборота.
- ☞ Выньте и замените перегоревшую лампу.

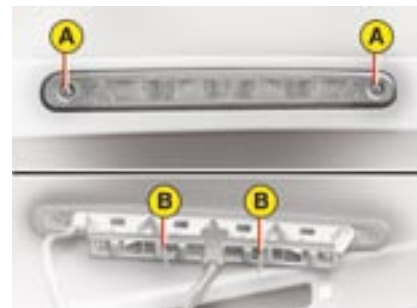

Третий стоп-сигнал (4 лампы W 5 W)

- ☞ Отверните две гайки крепления **А**.
- ☞ Снимите блок ламп, протолкнув оба фиксатора **В** наружу.
- ☞ Отсоедините разъем и шланг омывателя заднего стекла.
- ☞ Выньте плату с лампами.
- ☞ Выньте лампу и замените ее.

При обратной установке придерживайтесь обратного порядка действий и проследите за тем, чтобы уплотнительная прокладка блока ламп и шланг омывателя заднего стекла правильно стали на свои места.



Чтобы не сломать блок ламп, не затягивайте винты слишком сильно.



БОКОВЫЕ ПОВТОРИТЕЛИ УКАЗАТЕЛЕЙ ПОВОРОТОВ (ЛАМПА WY 5 W С ЖЕЛТОЙ КОЛБОЙ)

- ☞ Протолкните фонарь повторителя вперед или назад и высвободите его, потянув к себе.
- ☞ Отсоедините держатель с лампой и замените его.

ЗАМЕНА ЭЛЕКТРИЧЕСКОГО ПРЕДОХРАНИТЕЛЯ

Блоки плавких предохранителей находятся под панелью управления и рядом с аккумуляторной батареей в моторном отсеке.

Снятие и установка предохранителя

Перед заменой сгоревшего предохранителя необходимо выяснить и устранить причину неисправности.

- ☞ Для демонтажа предохранителей используйте специальный пинцет **A**, расположенный на блоке предохранителей под капотом.



Всегда заменяйте сгоревший электрический предохранитель предохранителем того же номинала (такого же цвета).



Исправный



Сгоревший



Пинцет **A**



Блоки электрических предохранителей в приборной панели

Они расположены с обеих сторон панели управления под обшивкой.

- ☞ Поверните рулевое колесо влево и выньте винт **B**.



- ☞ Поверните рулевое колесо вправо (не забудьте разблокировать рулевую колонку при помощи ключа) и выньте винт **C**.



☞ На тахометре частично отверните винт **D**, расположенный сзади.



☞ Приподнимите обшивку панели управления и тахометра, если необходимо, чтобы получить доступ к блокам предохранителей, расположенным с левой и правой сторон панели.



Предохранитель №	Номинальный ток	Защищаемая цепь
1	10 А	Фонари стоп-сигнала - ABS - Коробка передач "SensoDrive"
2	25 А	Центральный замок
3	20 А	Обогрев заднего стекла
4	7,5 А	Задний фонарь - Подсветка номерного знака - Панель приборов - Дисплей
5	7,5 А	Диагностический разъем
6	7,5 А	Задний противотуманный фонарь - Панель приборов - Коробка передач "SensoDrive"
7	-	Не используется
8	7,5 А	ABS - Усилитель рулевого управления - Кондиционер воздуха - Вентилятор системы охлаждения двигателя
9	10 А	Задние фонари - Центральный замок - Электрические стеклоподъемники - Обогрев заднего стекла - Спидометр - Кондиционер воздуха - Отопление салона - Тахометр
10	20 А	Стеклоочистители ветрового и заднего стекол
11	15 А	Автомобильная магнитола - Электронная противоугонная система - Розетка на 12 В (не более 120 Вт)
12	7,5 А	Обогрев заднего стекла - ABS - Вентилятор системы охлаждения двигателя - Очистители ветрового и заднего стекол - Усилитель рулевого управления - Центральный замок - Кондиционер воздуха - Электрические стеклоподъемники - Спидометр - Тахометр
13	15 А	Подушка безопасности - Электронный блок управления двигателем - Электронная противоугонная система - Коробка передач "SensoDrive" - Панель приборов
14	7,5 А	Кондиционер воздуха
15*	40 А	Аксессуары - Обогрев стекол - ABS - Реле вентилятора системы охлаждения двигателя - Очистители ветрового и заднего стекол
16*	30 А	Стеклоподъемники
17*	40 А	Отопление - Кондиционер воздуха



Электрические предохранители в моторном отсеке

☞ Снимите с крышки фиксатор, нажав вправо на выступ **Е**, чтобы получить доступ к предохранителям.



Пинцет **А** и запасные предохранители **В** расположены в передней части блока. После замены предохранителя аккуратно и плотно закройте крышку.

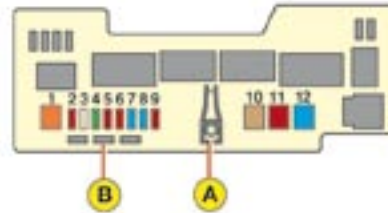

Система электрооборудования Вашего автомобиля рассчитана на работу как со стандартным оборудованием, так и с дополнительными устройствами.

Прежде чем устанавливать на свой автомобиль дополнительные электроприборы или электронные устройства, проконсультируйтесь в сервисной сети CITROËN.

Некоторые электроприборы сами по себе или вследствие неправильной установки могут приводить к нарушению нормальной работы Вашего автомобиля (электронных блоков управления, радиооборудования и системы заряда аккумуляторной батареи).

Компания "Автомобили CITROËN" не несет ответственности за расходы по устранению неисправностей Вашего автомобиля, вызванных установкой дополнительного электрооборудования, не изготовленного и не рекомендованного к использованию компанией "Автомобили CITROËN", либо установленного с нарушением инструкций фирмы. В особенности это относится к электрооборудованию, потребляющему ток более 10 мА.

Предохранитель №	Номинальный ток	Защищаемая цепь
1	50 А	Коробка передач "SensoDrive" - Вентилятор системы охлаждения двигателя (дизельного)
2	10 А	Фары
	20 А	Оптические блоки с дневными ходовыми огнями
3	30 А	Компьютер системы ABS/ESP
4	30 А	Питание замка зажигания
5	10 А	Фонари аварийной сигнализации - Контрольные лампы панели приборов - указатели поворотов
6	10 А	Фары
7	15 А	Плафон - Спидометр - Автомагнитола - Панель приборов - Тахометр
8	15 А/25 А	Электронный блок управления двигателем (бензиновым и дизельным)
9	10 А	Звуковой сигнал
10	30 А	Вентилятор системы охлаждения двигателя (бензинового)
11	50 А	Система ABS/ESP
12	50 А	Усилитель рулевого управления

АККУМУЛЯТОРНАЯ БАТАРЕЯ

Для заряда батареи с помощью зарядного устройства:

- отсоедините клеммы проводов от выводов батареи,
- зарядите аккумуляторную батарею, следуя инструкциям изготовителя зарядного устройства,
- присоедините клеммы проводов к выводам батареи, начиная с провода (-),
- проверьте, чтобы клеммы проводов и выводы батареи были чистыми. В случае их сульфатации (белый или зеленоватый налет) отсоедините провода от батареи и очистите клеммы проводов и выводы батареи.

- A.** Разряженная аккумуляторная батарея
- B.** Вспомогательная аккумуляторная батарея

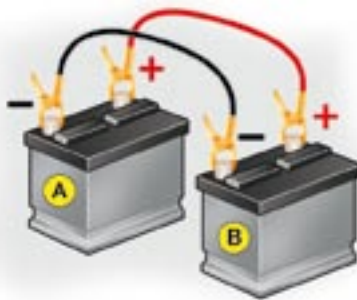

Запуск двигателя от дополнительной батареи:

- присоедините красный соединительный провод к выводам (+) обеих батарей,
- присоедините черный или зеленый провод к выводам (-) обеих батарей,
- включите стартер и запустите двигатель,
- дождитесь устойчивой работы двигателя на холостом ходу и снимите соединительные провода.



Автомобильные аккумуляторные батареи содержат вредные вещества - серную кислоту и свинец. Их следует снимать с эксплуатации в соответствии с действующими правилами и ни в коем случае не смешивать с бытовыми отходами.

Отслужившие элементы питания и аккумуляторные батареи следует сдавать на специализированные пункты сбора таких отходов.



Перед тем, как отсоединить клеммы проводов от выводов батареи выждите 2 минуты после выключения зажигания.

Запрещено отсоединять провода от батареи при работающем двигателе.

При заряде батареи следует обязательно отсоединить от нее провода.

Поднимите стекла и закройте все двери перед тем, как отсоединить батарею.

Каждый раз после присоединения батареи включите зажигание и подождите одну минуту перед тем, как запустить двигатель. Это необходимо для инициализации электронных систем. При наличии каких-либо нарушений в работе электрооборудования после установки аккумуляторной батареи следует проконсультироваться в сервисной сети CITROËN.



Если автомобиль не эксплуатируется более одного месяца, рекомендуется отсоединить аккумуляторную батарею.



Не пытайтесь завести "с толчка" автомобиль, оборудованный коробкой передач "SensoDrive".



УСТАНОВКА/СНЯТИЕ РЕЗИНОВОГО КОВРИКА*

Чтобы убрать коврик, находящийся перед сиденьем водителя, сдвиньте сиденье максимально назад и уберите фиксатор.

При установке на место расположите его правильно и установите на фиксатор. Убедитесь, что коврик закреплен прочно.

Чтобы коврик не путался под педалями:

- используйте только ту модель коврика, которая в точности становится на имеющийся в автомобиле фиксатор. Этот фиксатор следует использовать в обязательном порядке.
- категорически запрещается укладывать один на другой два коврика.

* В зависимости от варианта исполнения и комплектации автомобиля.

УСТАНОВКА АВТОМАГНИТОЛЫ

На Вашем автомобиле смонтировано следующее оборудование для установки и подключения автомагнитолы:

- антенна на крыше,
- коаксиальный кабель для подключения антенны,
- система подавления радиопомех,
- провода для подключения передних громкоговорителей,
- два восьмиштекерных электрических разъема.

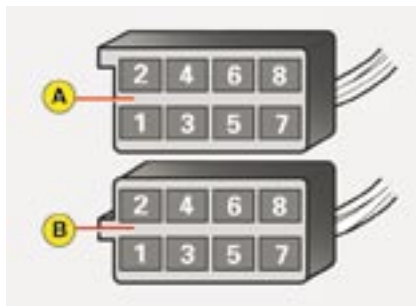

УСТАНОВКА ГРОМКОГОВОРИТЕЛЕЙ

Имеющаяся на автомобиле штатная разводка позволяет установить громкоговорители диаметром 100 мм в панели приборов.

Дополнительно Вы можете установить громкоговорители диаметром 165 мм на задней полке.

Стандартное назначение гнезд разъемов

- A 1** : -
A 2 : -
A 3 : -
A 4 : (+) Для дополнительного оборудования
A 5 : -
A 6 : (+) Лампа подсветки
A 7 : (+) Постоянное
A 8 : Масса
- B 1** : (+) Громкоговоритель задний правый
B 2 : (-) Громкоговоритель задний правый
B 3 : (+) Громкоговоритель передний правый
B 4 : (-) Громкоговоритель передний правый
B 5 : (+) Громкоговоритель передний левый
B 6 : (-) Громкоговоритель передний левый
B 7 : (+) Громкоговоритель задний левый
B 8 : (-) Громкоговоритель задний левый



Перед тем, как установить на свой автомобиль автомагнитолу или громкоговорители, проконсультируйтесь в сервисной сети CITROËN.



БУКСИРОВКА АВТОМОБИЛЯ

Автомобиль допускается буксировать только за его переднюю часть.

Буксировка с опорой на все колеса

Для буксировки автомобиля с опорой на все колеса следует использовать буксирную штангу.

Съемная буксирная петля хранится внутри запасного колеса под ковриком багажного отсека.

- ☞ откройте крышку гнезда,
- ☞ вверните буксирную петлю до упора.

Буксировка с двумя поднятыми колесами

Вывешивать автомобиль желательно при помощи подъемного средства, на которое поднятые колеса могут опираться.

Запрещается приподнимать автомобиль за поперечину крепления радиатора.

Буксировку автомобиля с опорой на все 4 колеса следует осуществлять на очень малой скорости в пределах очень короткого расстояния (с соблюдением действующих правил дорожного движения и буксировки).

Во всех остальных случаях автомобиль следует перевозить на платформе эвакуатора.



При буксировке Вашего автомобиля с выключенным двигателем усилитель тормозов не работает.

Автомобили с механической коробкой передач (дизельные)

На автомобилях с механической коробкой передач следует перевести рычаг переключения передач в нейтральное положение.

Несоблюдение этого требования может вывести из строя элементы тормозной системы, обеспечивающие притормаживание автомобиля в момент запуска двигателя.



Переведите рычаг селектора в положение **N** на коробке передач "SensoDrive".

УСТАНОВКА БАГАЖНЫХ ДУГ НА КРЫШЕ

Для установки на крыше поперечных дуг для перевозки грузов используйте только рекомендованные компанией "Автомобили CITROËN" изделия, соблюдая при этом рекомендации изготовителя по их монтажу.

За дополнительной информацией обращайтесь в сервисную сеть CITROËN.

Максимальный вес, который допускается перевозить на дугах при высоте багажа не более 40 см (кроме велосипедов): 50 кг.

Если высота багажа превышает 40 см, соизмеряйте скорость автомобиля с состоянием дорожного полотна так, чтобы не погнуть багажные дуги на крыше.



Соблюдайте действующие в Вашей стране правила, регламентирующие условия перевозки длинномерных грузов, выходящих за пределы габаритов автомобиля.



ДОПОЛНИТЕЛЬНОЕ ОБОРУДОВАНИЕ С1

Фирменная сеть компании "Автомобили CITROËN" предлагает широкий выбор сертифицированного дополнительного оборудования и оригинальных запасных частей.

Все они имеют артикул CITROËN.

Все дополнительное оборудование и все запасные части проверены на фирме, получили ее одобрение в части надежности и безопасности и полностью пригодны для использования на автомобиле CITROËN.

Номенклатура изделий подразделяется на пять семейств:

"Sécurité" (Средства защиты и безопасности): система охранной сигнализации, медицинская аптечка, знак аварийной остановки, яркий жилет безопасности, цепи противоскольжения и колесные чехлы противоскольжения, комплект противотуманных фар, парктроник для парковки задним ходом...

"Confort et loisirs" (Оборудование для комфорта и досуга): коврики салона, коврик багажного отсека, оконные шторы, багажные дуги для перевозки грузов на крыше, подлокотник, подставка для телефона, бокс для компакт-дисков, крышка перчаточного ящика, повышающие сиденья и кресла для перевозки детей...

Чтобы ничто не мешало свободному перемещению педалей:

- правильно уложите и закрепите коврик на фиксаторах,
- никогда не кладите под ноги уложенные один на другой коврики.

"Navigation et communication" (Оборудование для навигации и связи): гарнитура громкой связи "свободные руки", автомагнитолы, навигационная система-приставка, CD-чейнджер, дополнительный кабель к автомагнитоле (напр., для подключения плеера MP3 к автомагнитоле), громкоговорители...

"Personnalisation" (Декоративное оборудование): чехлы, диски колес 14" из алюминиевого сплава, колесные колпаки, спойлер, стандартные брызговики, стилизованные фартуки и брызговики, дверные дефлекторы, защита порогов, кожно-алюминиевая рукоятка рычага переключения передач, комплект предметов декоративной отделки салона "под алюминий", хромированный наконечник выхлопной трубы, защитные накладки под дверные ручки, задний фонарь "Cristal"...

"La boutique" (Средства для ухода, расходные материалы): жидкость для омывателя стекол, средства для мойки и ухода за кузовом и салоном...



Установка любого электрооборудования или дополнительного электроприбора, не имеющего артикула в Каталоге сертифицированной продукции компании "Автомобили CITROËN", может вывести из строя электрическую систему Вашего автомобиля и ухудшить расходные характеристики.

Будем признательны, если Вы примете во внимание эту особенность и рекомендуем обратиться к нашему официальному дилеру, чтобы ознакомиться со всей номенклатурой изделий и дополнительного оборудования из Каталога сертифицированной продукции CITROËN.



В торгово-сервисной сети можно приобрести комплекты принадлежности "Entreprise" для переоборудования автомобиля в корпоративный.

БЕНЗИНОВЫЕ ДВИГАТЕЛИ И КОРОБКИ ПЕРЕДАЧ

Коды вариантов исполнения РМ, РN	CFAC	CFAC/P
Двигатели Рабочий объем, см ³ Диамет. цилиндра x ход поршня, мм Макс. мощность: по стандарту ЕС, кВт Частота вращения при макс. мощности, мин-1 Макс. крутящ. момент: по стандарту ЕС, Нм Частота вращ. при макс. крутящем моменте, мин-1 Этилированный бензин Недопустим	1,0 л (≈ 68 л.с.) 998 71 x 84 50 6 000 93 3 600 Каталитический нейтрализатор Есть	
Коробка передач	Механич. (5-ступ.)	"SensoDrive" (5-ступ.)
Заправочные емкости, л Двигатель (с масл. фильтром) Коробка передач + главная передача	3,2 2	

РАСХОДЫ ТОПЛИВА АВТОМОБИЛЕЙ С БЕНЗИНОВЫМ ДВИГАТЕЛЕМ

Согласно Директиве ЕЭС 80/1268/СЕЕ, л/100 км

Двигатель	Коробка передач	Варианты исполнения	Код варианта исполнения РМ, РN	Городской цикл, л/100 км	Загородный цикл, л/100 км	Смешанный цикл, л/100 км	Суммарный выброс CO ₂ , г/км
1,0 л	Механич.	3-х и 5-дверный	CFAC	5,5	4,1	4,6	108
1,0 л	"SensoDrive"	3-дверный	PMCFAC/P	5,5	4,1	4,6	108
		5-дверный	PNCFAC/P	5,5	4,1	4,6	109

Представленные здесь данные по расходу топлива соответствуют показателям, сообщенным на момент подготовки книги к изданию. Они установлены в соответствии с требованиями Директивы ЕЭС 80/1268/СЕЕ. Расход топлива может варьироваться в зависимости от стиля вождения, условий дорожного движения, метеорологической обстановки, загрузки автомобиля, его технического состояния и используемого на нем дополнительного оборудования.

МАССЫ АВТОМОБИЛЕЙ С БЕНЗИНОВЫМ ДВИГАТЕЛЕМ, КГ

Двигатели	1,0 л			
	Механич.		"SensoDrive"	
Коробка передач				
Кузов	3-дверный	5-дверный	3-дверный	5-дверный
Коды вариантов исполнения	PMCFAC	PNCFAC	PMCFAC/P	PNCFAC/P
Снаряженная масса	800	805	830	840
Макс. допустимая масса груженого автомобиля (МДМГА)	1 180	1 190	1 180	1 190

Конструкцией Вашего автомобиля не предусмотрена установка устройства для буксировки прицепа.

ДИЗЕЛЬНЫЕ ДВИГАТЕЛИ И КОРОБКИ ПЕРЕДАЧ

Коды вариантов исполнения РМ, РН	8НТС
Двигатели	1,4 л Turbo HDI (≈ 54 л.с.)
Рабочий объем, см ³	1 398
Диам. цилиндра x ход поршня, мм	73,7 x 82
Макс. мощность: по стандарту ЕС, кВт	40
Частота вращения при макс. мощности, мин-1	4 000
Макс. крутящ. момент: по стандарту ЕС, Ном	130
Частота вращ. при макс. крутящем моменте, мин-1	1 750
Топливо	Дизтопливо
Каталитический нейтрализатор	Есть
Сажевый фильтр	Нет
Коробка передач	Механич. (5-ступ.)
Заправочные емкости, л	
Двигатель (с масл. фильтром)	3,8
Коробка передач + главная передача	1,9

РАСХОДЫ ТОПЛИВА АВТОМОБИЛЕЙ С ДИЗЕЛЬНЫМ ДВИГАТЕЛЕМ

Согласно Директиве ЕЭС 80/1268/СЕЕ, л/100 км						
Двигатель	Коробка передач	Код варианта исполнения РМ, РN	Городской цикл, л/100 км	Загородный цикл, л/100 км	Смешанный цикл, л/100 км	Суммарный выброс CO ₂ , г/км
1,4 л Turbo HDI	Механич.	8НТС	5,3	3,4	4,1	109

Представленные здесь данные по расходу топлива соответствуют показателям, сообщенным на момент подготовки книги к изданию. Они установлены в соответствии с требованиями Директивы ЕЭС 80/1268/СЕЕ. Расход топлива может варьироваться в зависимости от стиля вождения, условий дорожного движения, метеорологической обстановки, загрузки автомобиля, его технического состояния и используемого на нем дополнительного оборудования.

МАССЫ АВТОМОБИЛЕЙ С ДИЗЕЛЬНЫМ ДВИГАТЕЛЕМ, КГ

Двигатели	1,4 л Turbo HDI	
	Механич.	
Коробка передач	Механич.	
Кузов	3-дверный	5-дверный
Коды вариантов исполнения	РМ8НТС	РN8НТС
Снаряженная масса	885	890
Макс. допустимая масса груженого автомобиля (МДМГА)	1 235	1 245

Конструкцией Вашего автомобиля не предусмотрена установка устройства для буксировки прицепа.

ГАБАРИТНЫЕ РАЗМЕРЫ И РАССТОЯНИЯ, ММ ГАБАРИТНЫЕ РАЗМЕРЫ

