

СНЯТИЕ – УСТАНОВКА : ПЕРЕДНИЕ ТОРМОЗНЫЕ КОЛОДКИ

ОБЯЗАТЕЛЬНО : Соблюдайте чистоту и правила безопасного выполнения работ ⓘ .

1. Инструменты

Зажим типа FACOM D60A.

2. Снятие

При заполнении бачка для тормозной жидкости до максимального уровня снять его фильтр и частично слить жидкость с помощью чистого шприца во избежание переполнения бачка.

Разблокируйте болты передних колес.

Поднимите и закрепите неподвижно автомобиль, вывесив передние колеса.

Снять :

- Болты передних колес
- Передние колеса

2.1. Размер TEVES



Рисунок : В3FG0BZD

Снять пружину (1).

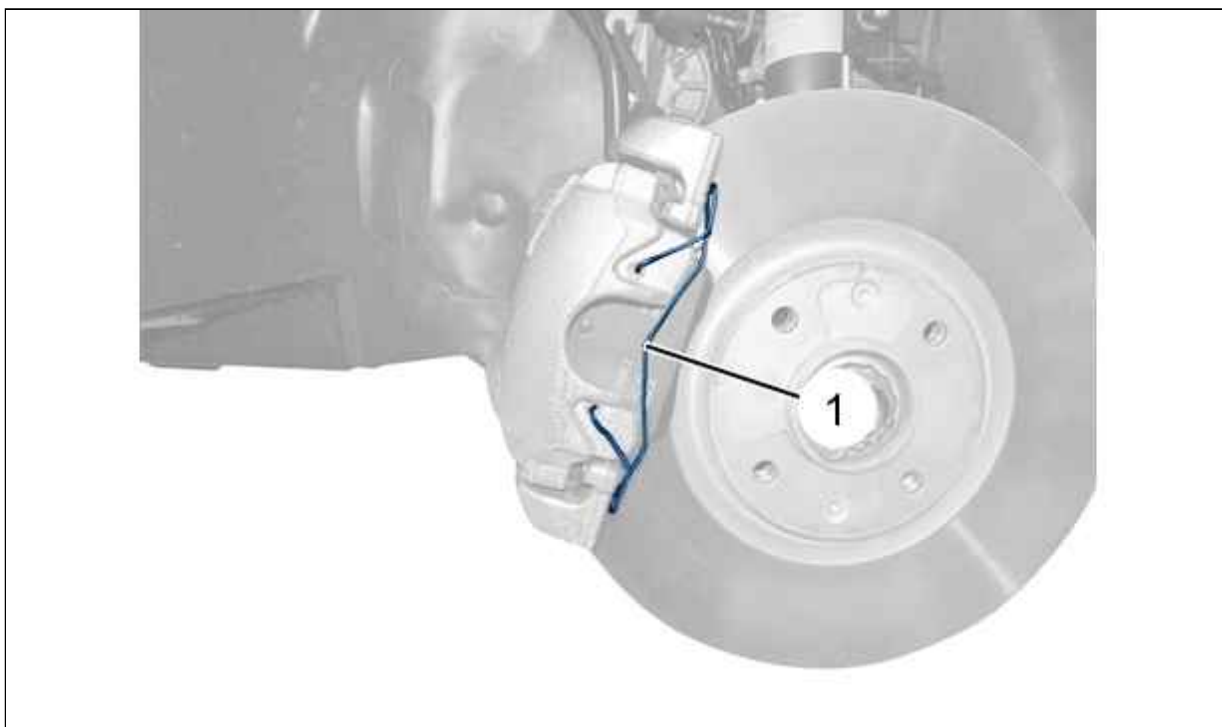

Рисунок : В3FG12ID

Снять :

- заглушки (в "а")
- Болты тормозного суппорта (2)

ВНИМАНИЕ : Следите за тем, чтобы не перекрутить тормозной шланг .

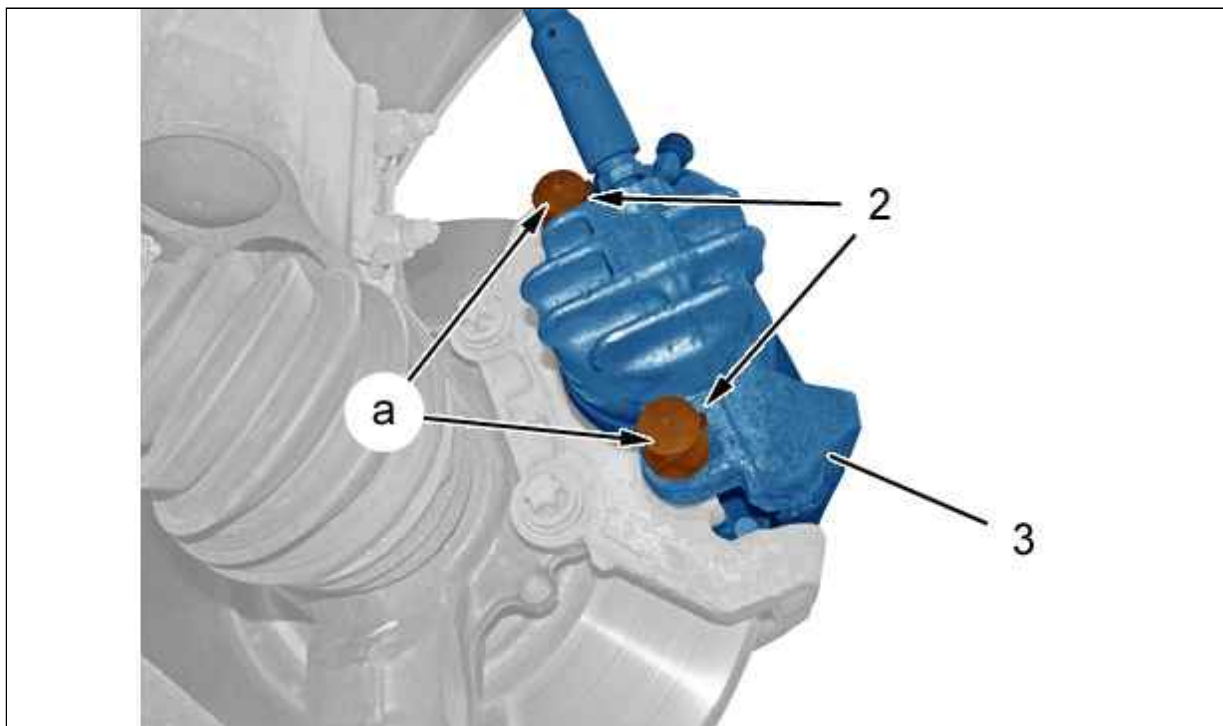
Отодвинуть и подвесить тормозной суппорт (3).
Вынуть тормозные колодки .

2.2. Размер TRW



Рисунок : B3FG0C5D

Снимите болт (4).

ВНИМАНИЕ : Следите за тем, чтобы не перекрутить тормозной шланг .

Повернуть тормозной суппорт (5) вверх.

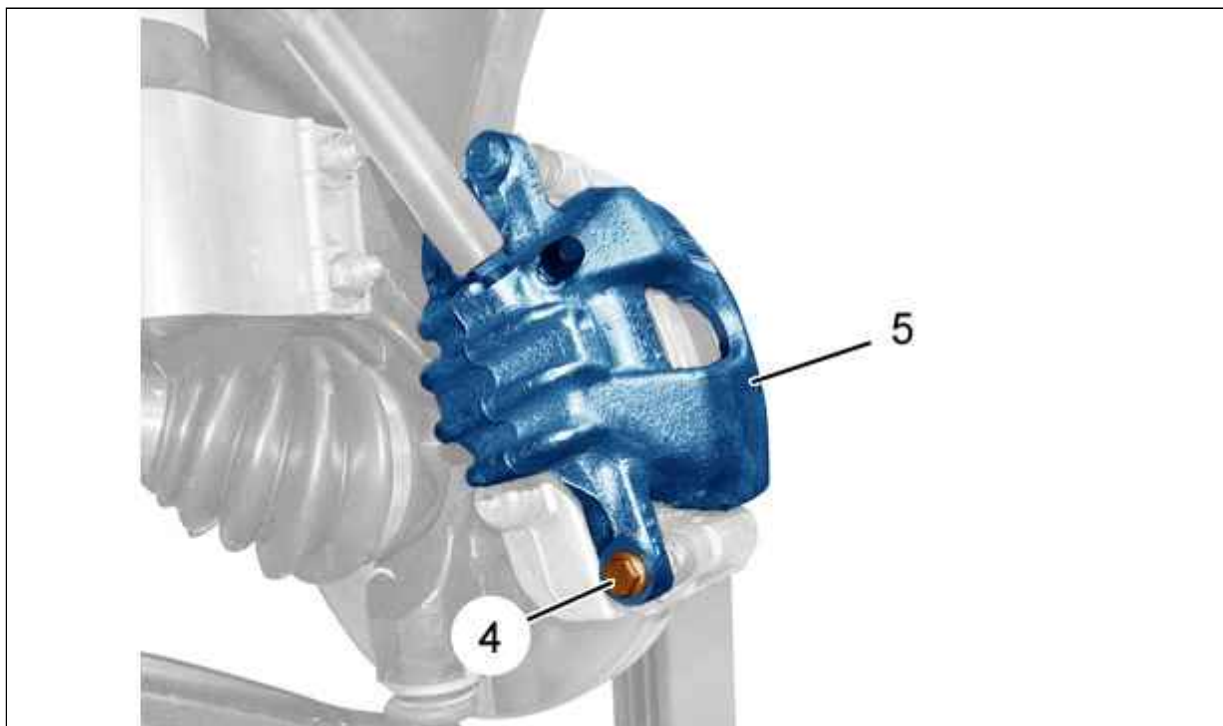

Рисунок : B3FG12KD

Вынуть тормозные колодки (6).

3. Очистка

ОБЯЗАТЕЛЬНО : Запрещено использовать сжатый воздух для очистки тормозных механизмов .

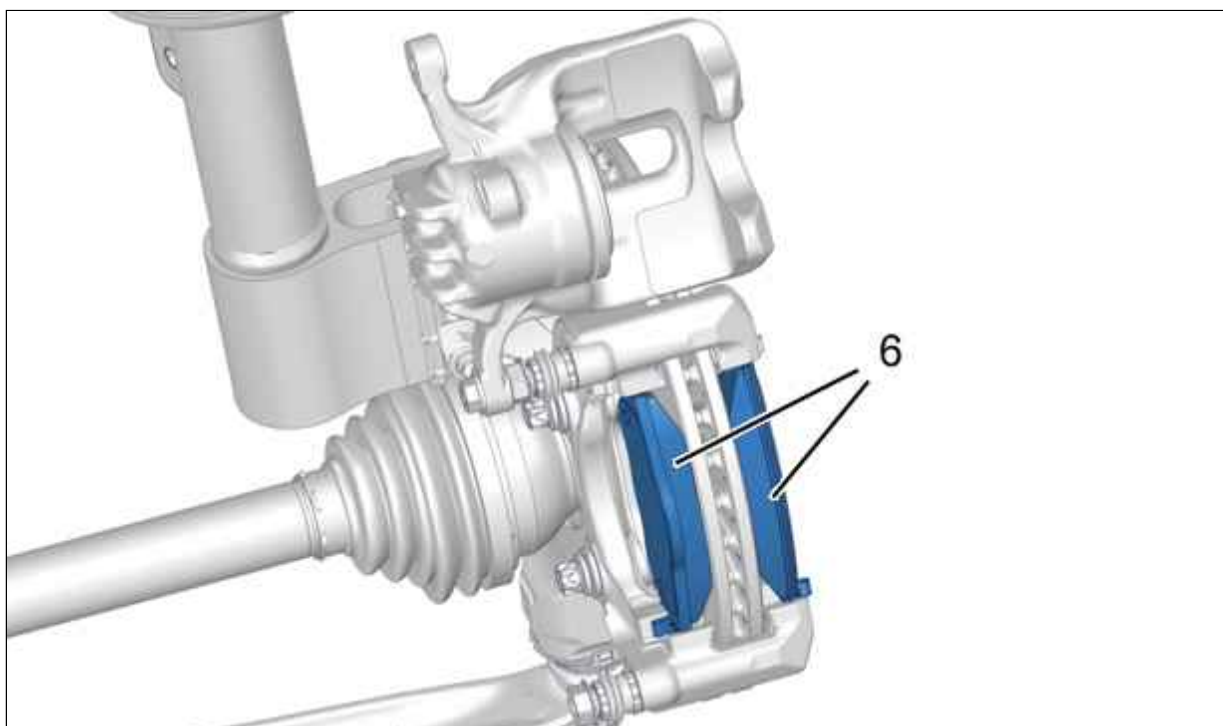
3.1. 1-я возможность

Чистить тормозной диск и хомутик при помощи рекомендуемого чистящего средства для тормозов.

Слить жидкость и просушить.

Вытрите бумажным полотенцем :

- Тормозной диск
- Тормозной суппорт (/)

3.2. 2-я возможность

Используйте установку для удаления пыли, сертифицированную изготовителем .

4. Проверка

Произведите визуальную проверку :

- Герметичность по периметру поршня тормозного суппорта
- Хорошее состояние и правильную регулировку защитных чехлов
- **Износ тормозных дисков** 



Замените неисправные детали.

ВНИМАНИЕ : Не допускается наличия никаких следов масла или смазки на накладках тормозных колодок.

5. Установка

ВНИМАНИЕ : Соблюдайте требуемые моменты затяжки.

Моменты затяжки :

- **Тормозная система** 
- **колеса** 

Утопить поршень вглубь его гнезда с помощью зажима типа FACOM D60A.

ПРИМЕЧАНИЕ : Установить прокладку между зажимом типа FACOM D60A и тормозной колодкой, чтобы полностью утопить поршень в гнездо.

Следите за уровнем тормозной жидкости.

5.1. Размер TRW

Установите : Тормозные колодки (6).

Вновь поставить тормозной хомут (5).

ВНИМАНИЕ : Обязательно заменять болт (4).

Установите новый предварительно смазанный болт (4).

5.2. Размер TEVES

Установите :

- Тормозные колодки (/)
- Болты тормозного суппорта (2)
- заглушки (в "а")
- Пружина (1)

5.3. Общие операции

Установите :

- Передние колеса
- Болты передних колес
- Автомобиль на его колеса

ВНИМАНИЕ : Несколько раз плавно нажмите на педаль тормоза с нарастающим усилием, прежде чем начать движение автомобиля.

Проверьте уровень тормозной жидкости и при необходимости долейте ее.