

РАЗБОРКА - СБОРКА : НАРУЖНОГО ЗЕРКАЛА ЗАДНЕГО ВИДА

ОБЯЗАТЕЛЬНО : Соблюдайте чистоту и правила безопасного выполнения работ ⓘ .

1. Рекомендуемое оборудование



Рисунок : E5AP30WD

[1] Приспособление для снятия обшивки (-).1350-ZZ.

2. Предварительные операции

Снимите :

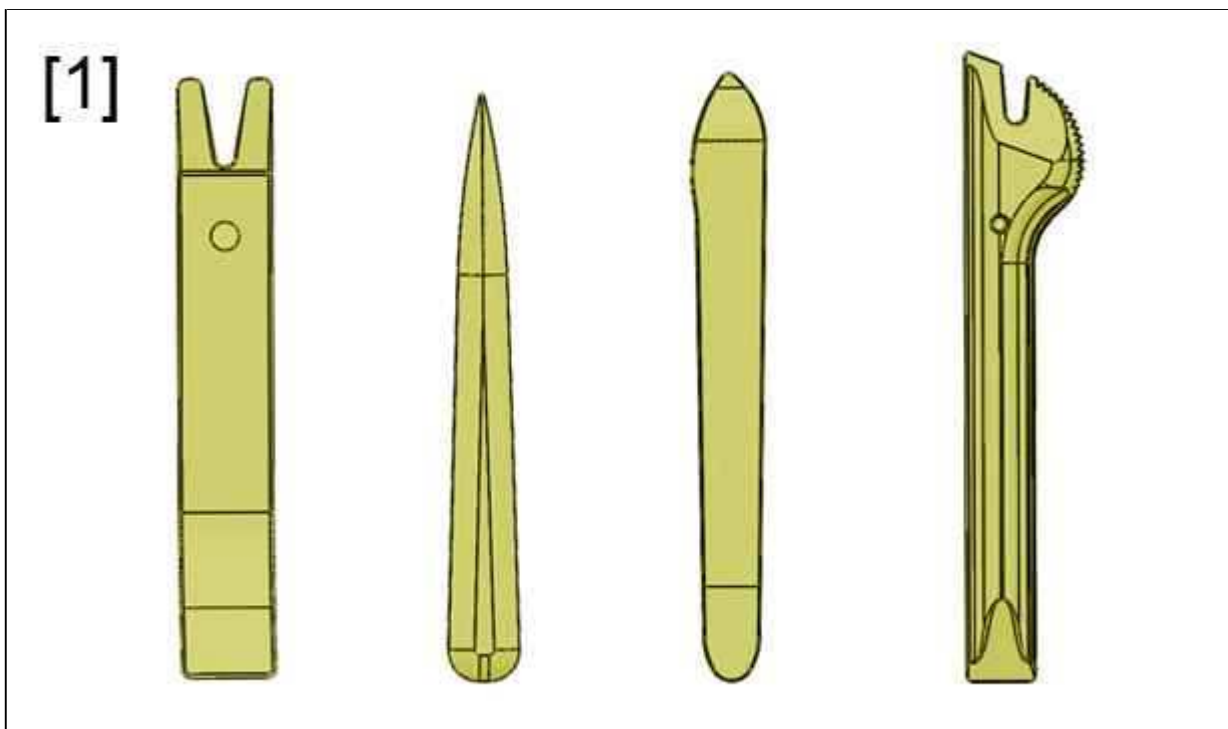
- Зеркальный элемент наружного зеркала заднего вида ⓘ
- Наружное зеркало ⓘ

3. Разборка

3.1. Электродвигатель зеркального элемента наружного зеркала заднего вида



Рисунок : C4CM1XDD

Отвернуть болты (2).
Освободите привод зеркального элемента наружного зеркала (1).

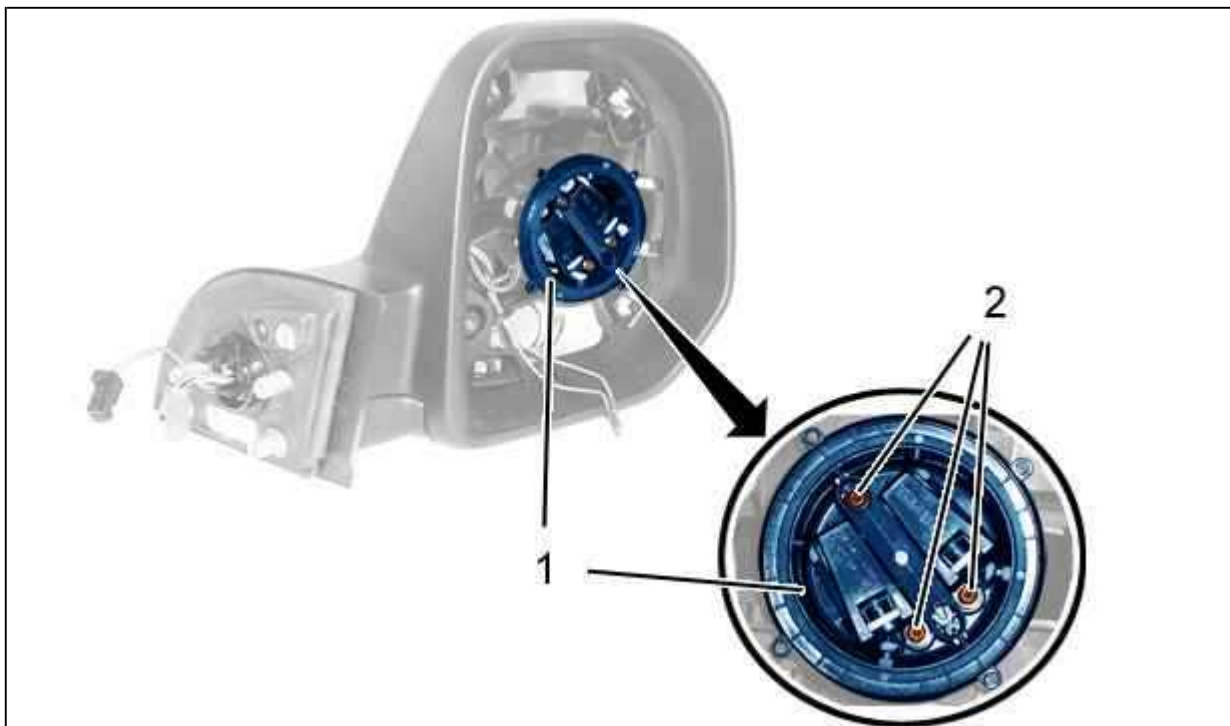

Рисунок : C4CM1XED

Отключить электрический разъем "а", поочередно освободив лапки крепления электродвигателя зеркального элемента наружного зеркала заднего вида (1) ; При помощи тонкой отвертки.
Снимите привод зеркального элемента наружного зеркала (1).

3.2. Окрашенные корпуса наружных зеркал

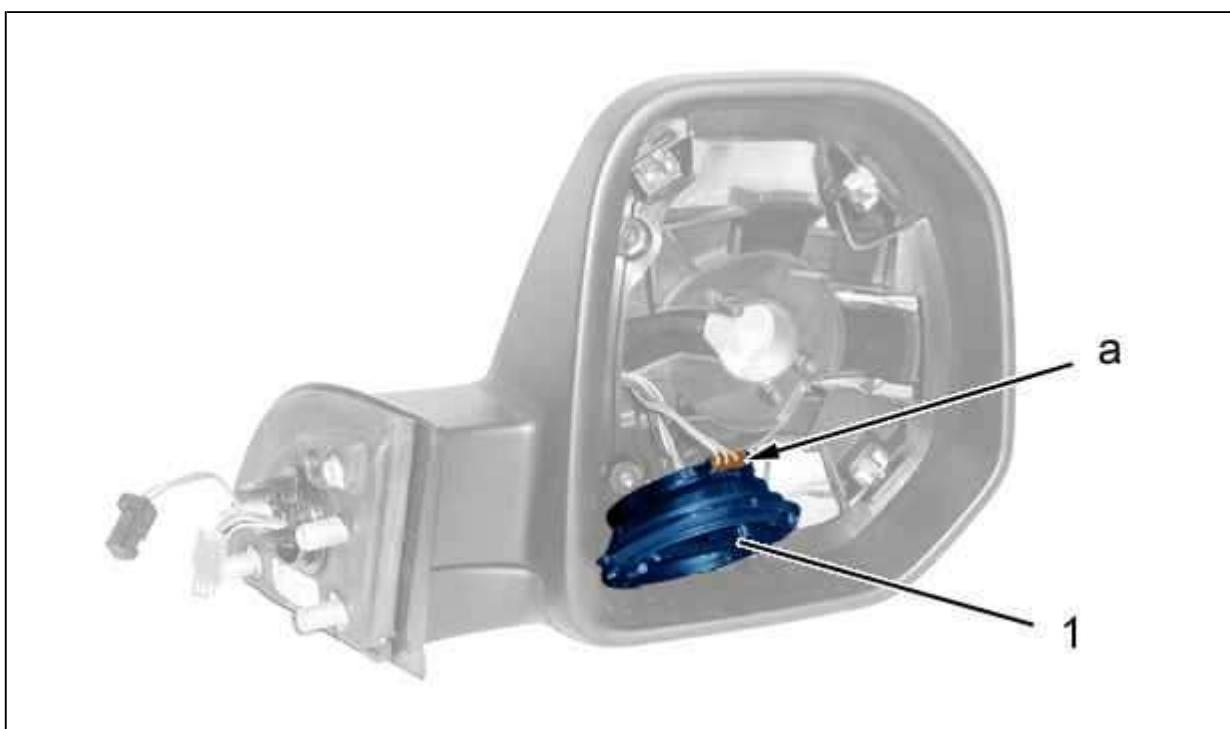

Рисунок : C4CM1XFD

Отсоединить корпус наружного зеркала (3) (в "b") ; С помощью приспособления [1].

Сложить : Наружное зеркало (Вручную).

Снять корпус наружного зеркала (3).

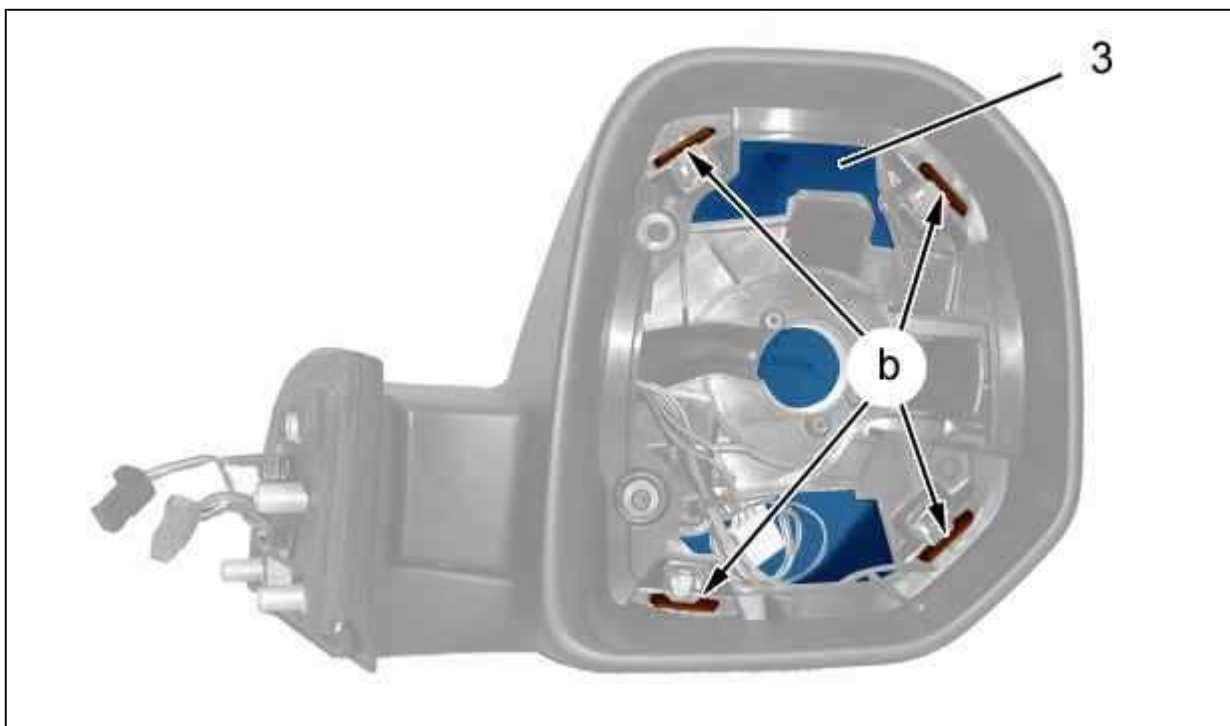
3.3. Корпус наружного зеркала (Неокрашенный)



Рисунок : C4CM1XGD

Отсоединить корпус наружного зеркала (4) (в "c") ; С помощью приспособления [1].

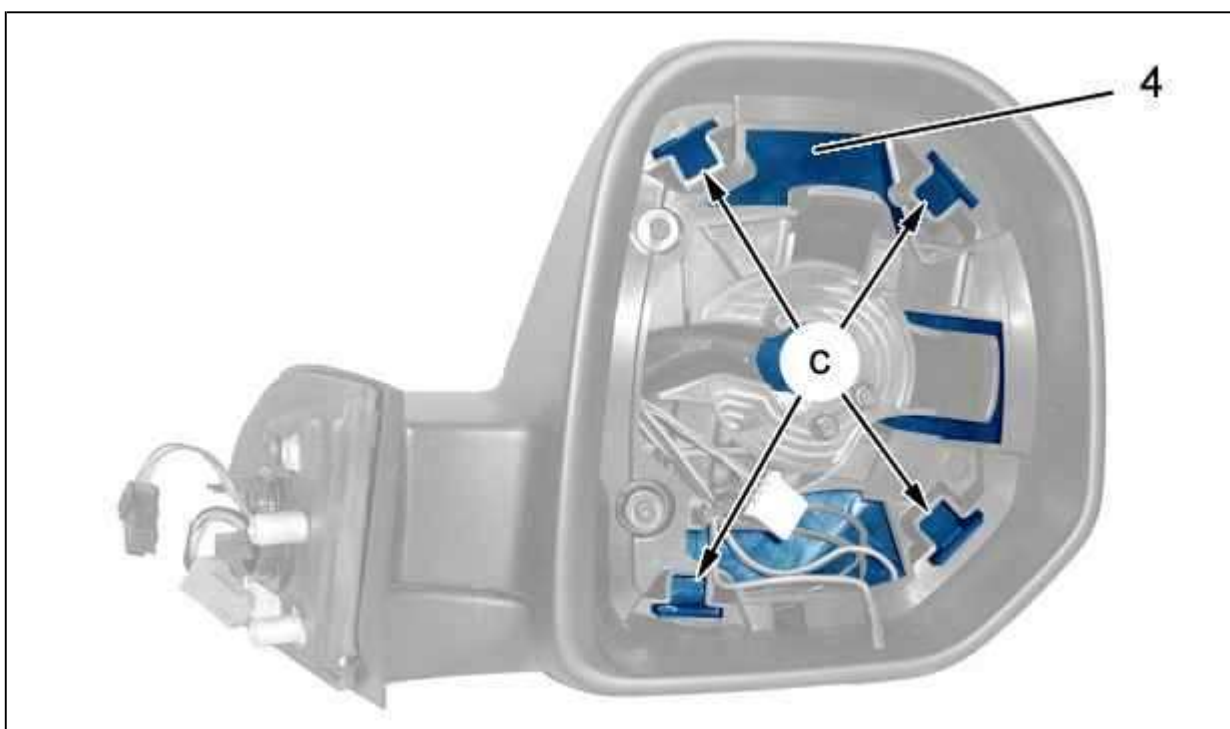

Рисунок : C4CM1XHD

Сложить : Наружное зеркало (Вручную).

ВНИМАНИЕ : Действовать аккуратно, чтобы не повредить крепление (в "d").

Отсоединить корпус наружного зеркала (4) (в "d") ; Слегка повернуть.

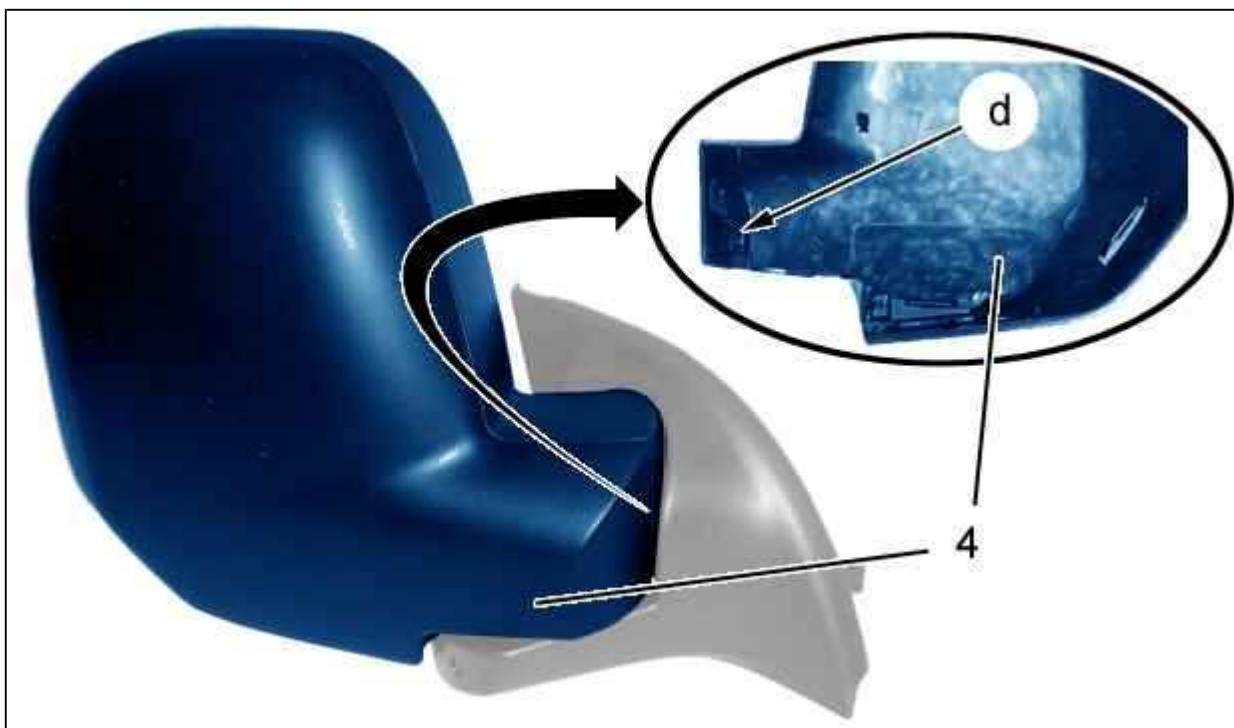
3.4. Полукорпус наружного зеркала



Рисунок : C4CM1XJD

Отсоединить : Полукорпус наружного зеркала (5) (в "h", "g", "f", "e") ; Соблюдать порядок освобождения

фиксаторов (в зависимости от комплектации).

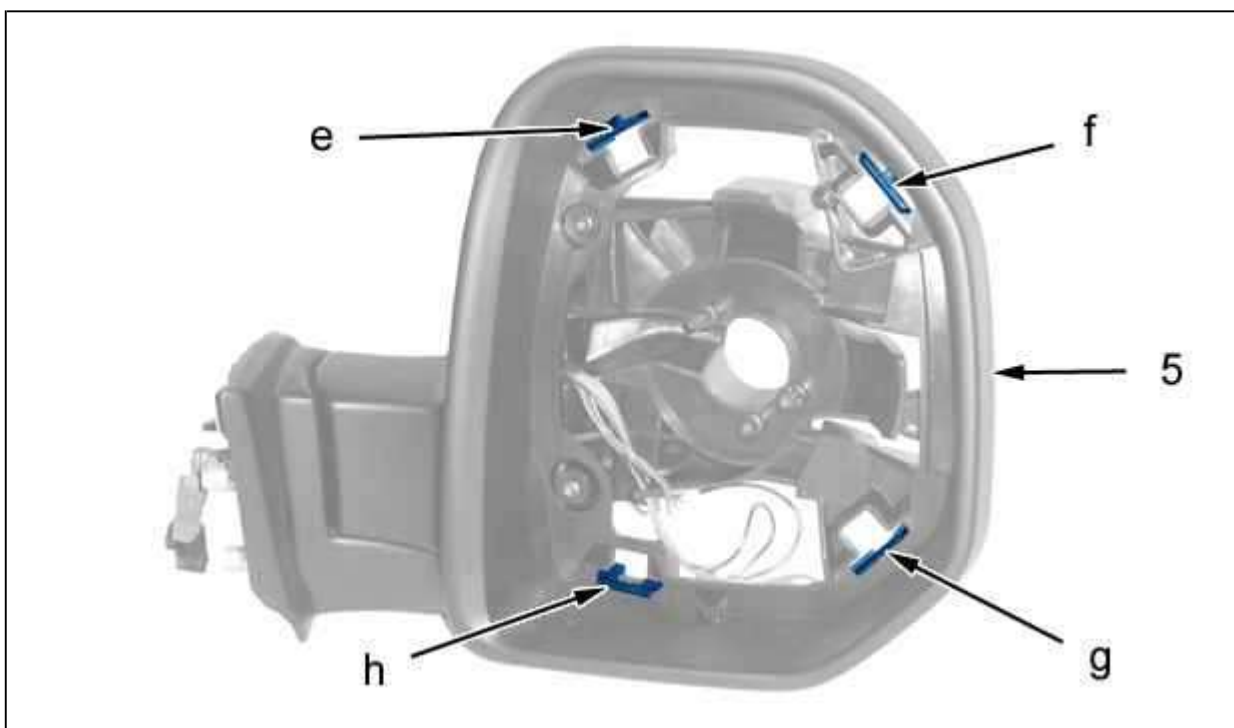

Рисунок : C4CM1XKD

Отсоединить (в "j").

Снимите : Полукорпус наружного зеркала (5) (в зависимости от комплектации).

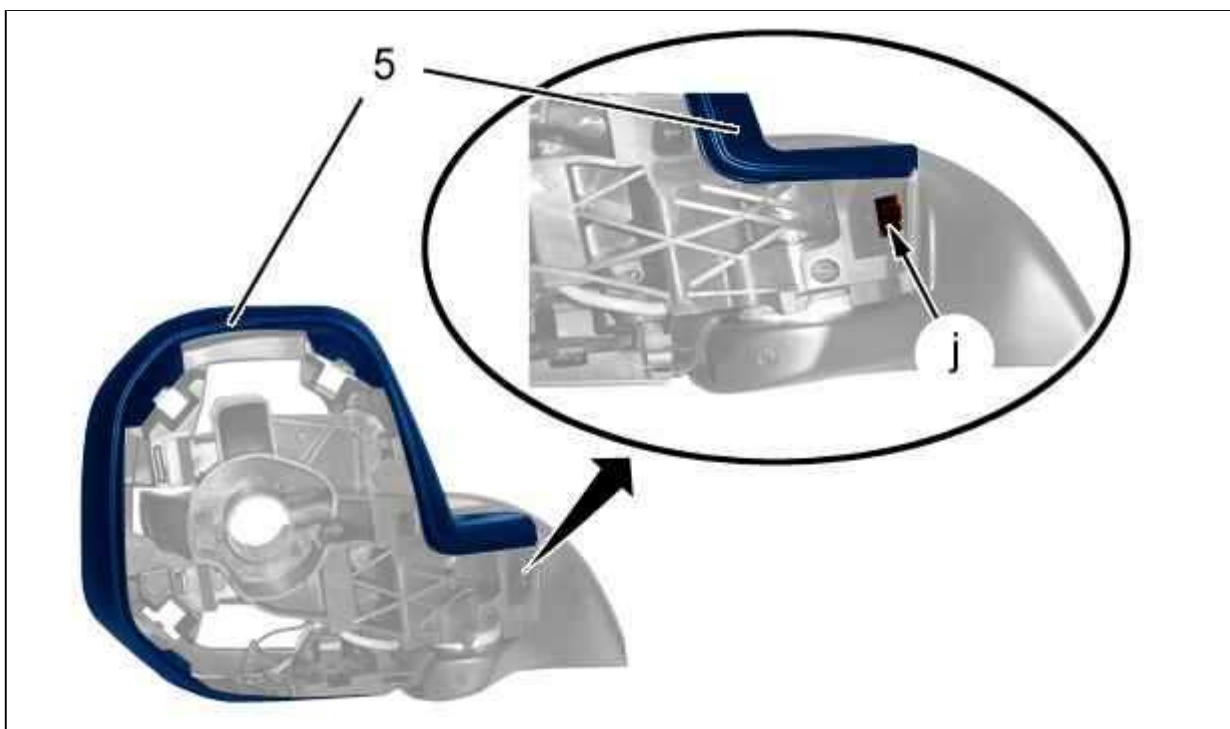

Рисунок : C4CM1XLD

Отвернуть болты (6).

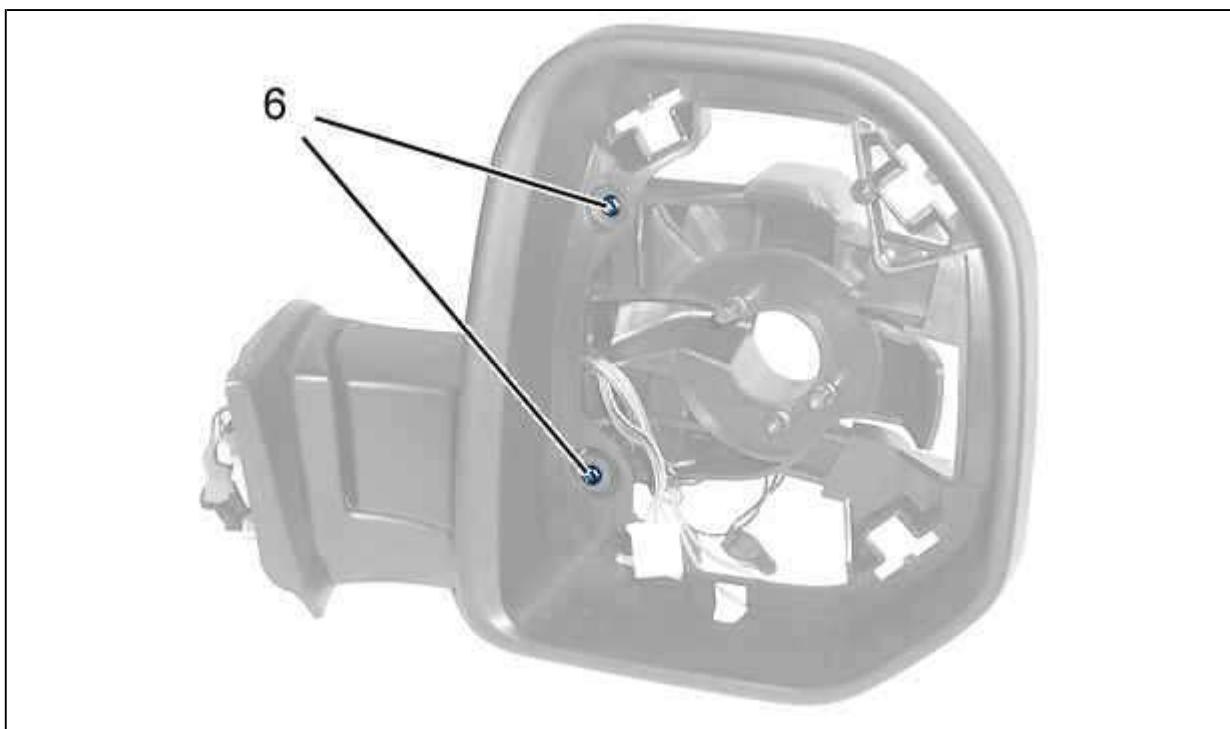

Рисунок : C4CM1XMD

Отсоединить (в "к").

Снимите : Полукорпус наружного зеркала (7).

3.5. Жгут проводов наружного зеркала

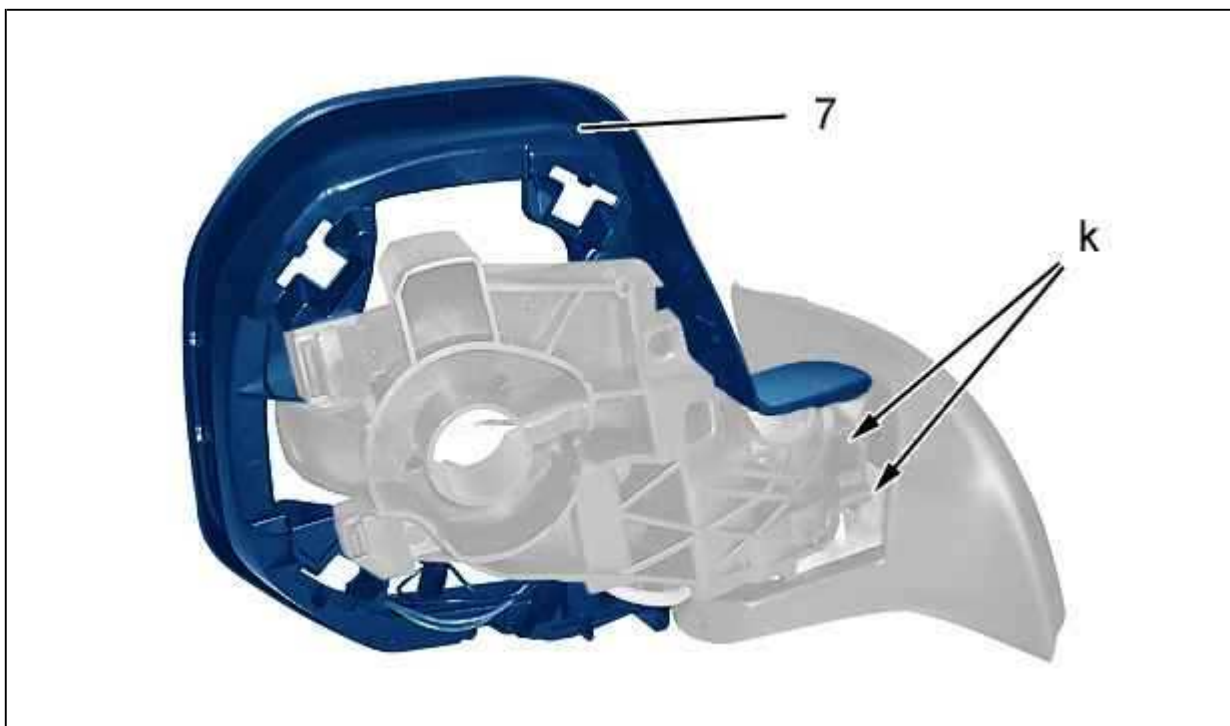

Рисунок : C4CM1XND

Отсоединить (в "l") ; С помощью приспособления [1].

Снять опору (8).

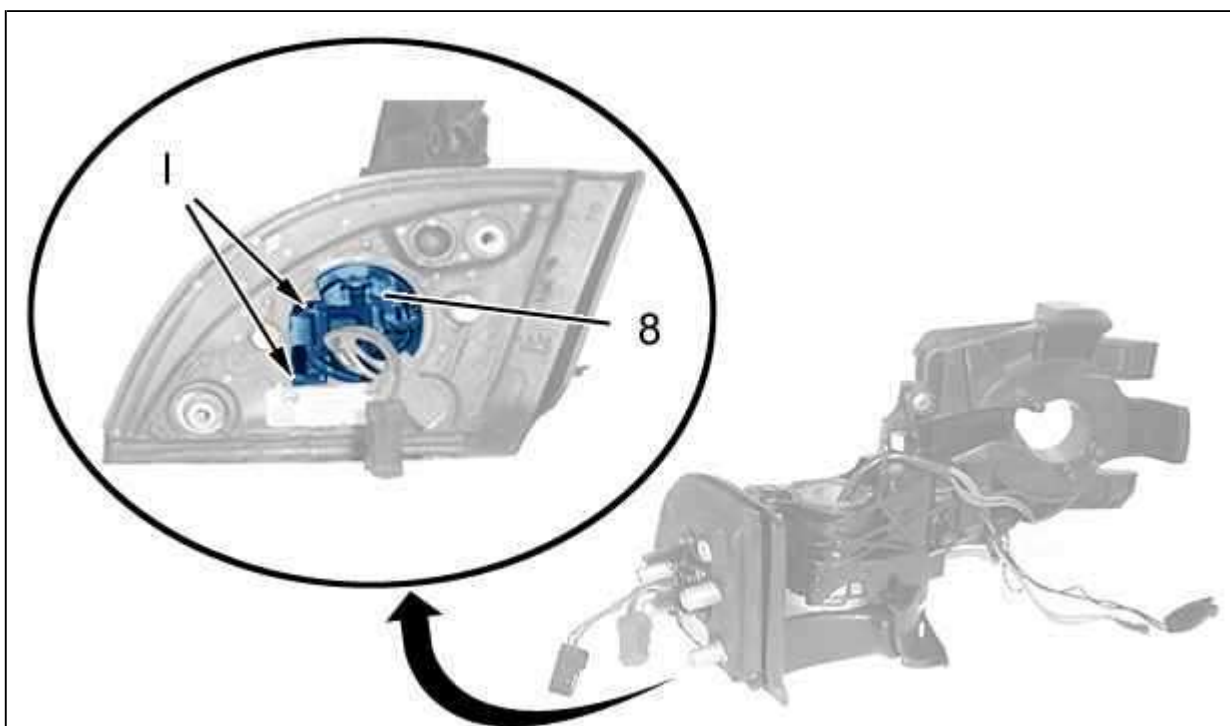

Рисунок : C4CM1XPD

Отделите и уберите уплотнитель (9) основания наружного зеркала .

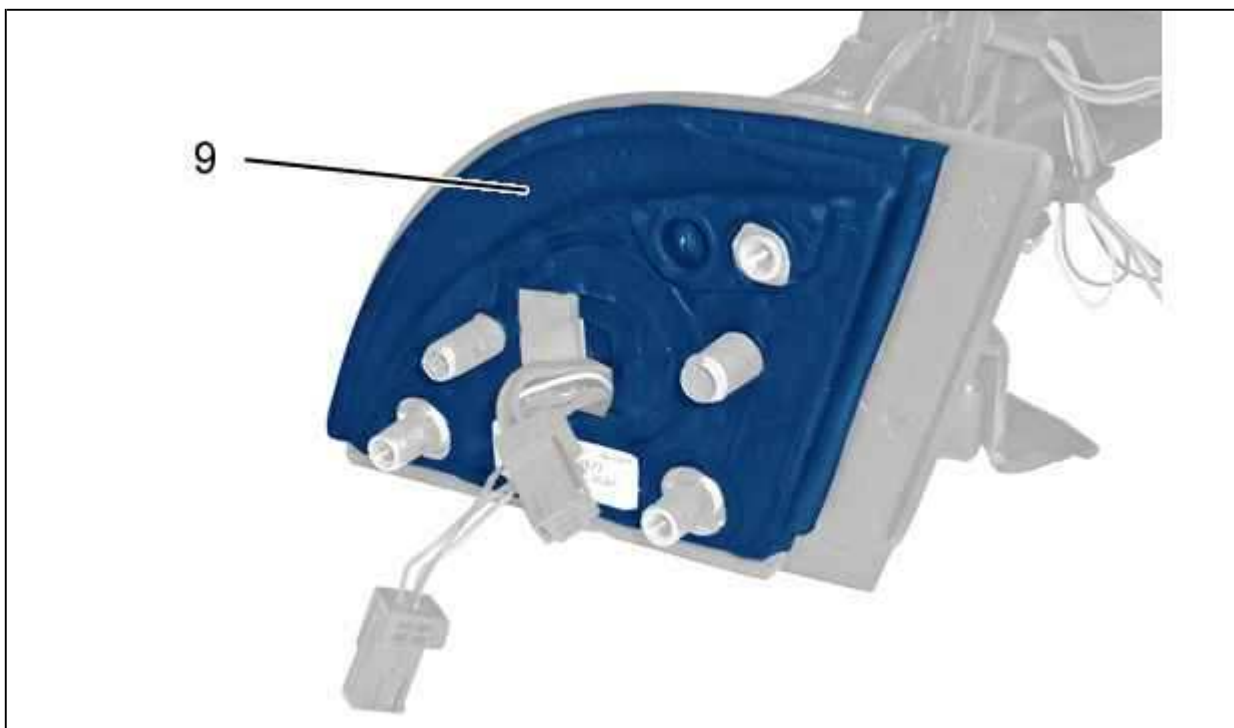

Рисунок : C4CM1XQD

Отделите - Снимите : Крепление жгута проводов (10).

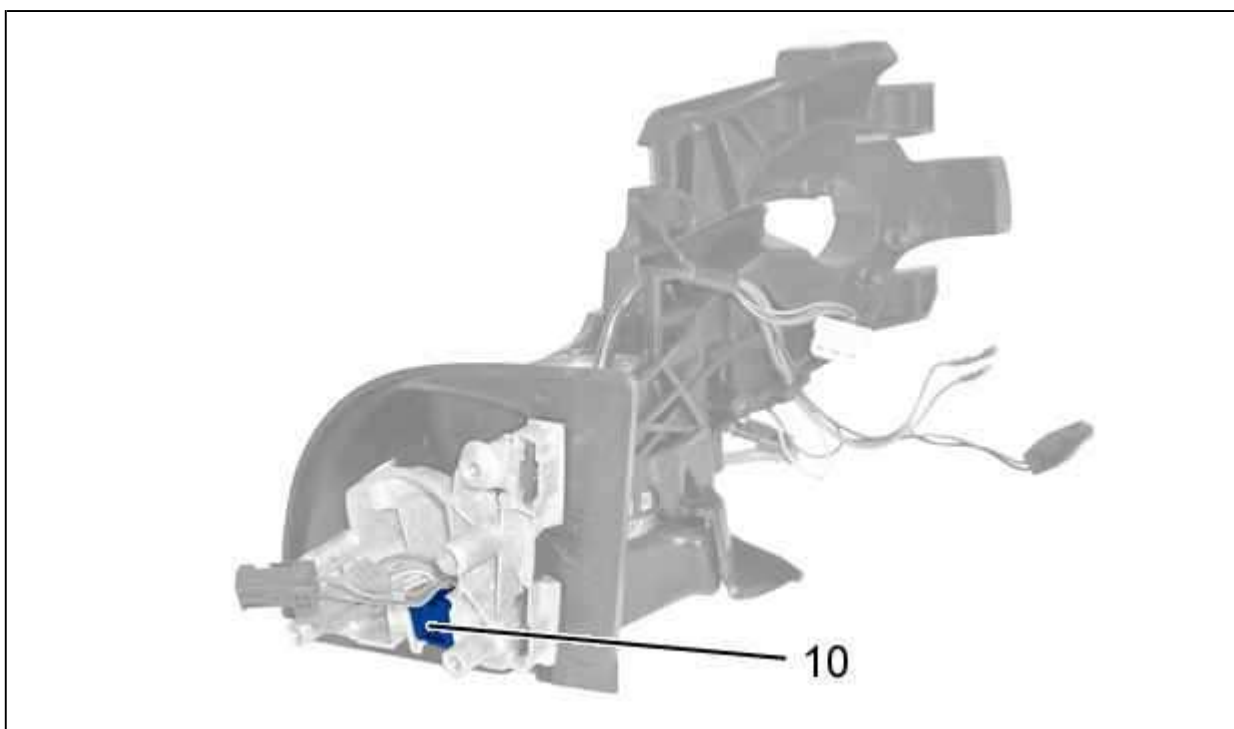

Рисунок : C4CM1XRD

ВНИМАНИЕ : Отключение электрических разъемов должно осуществляться без приложения усилий к электрическим жгутам и электрическим разъемам (Запрещается тянуть за электрические жгуты).

Отсоедините разъем (в "р").

Отделите : Жгут проводов наружного зеркала (11) (в "п").

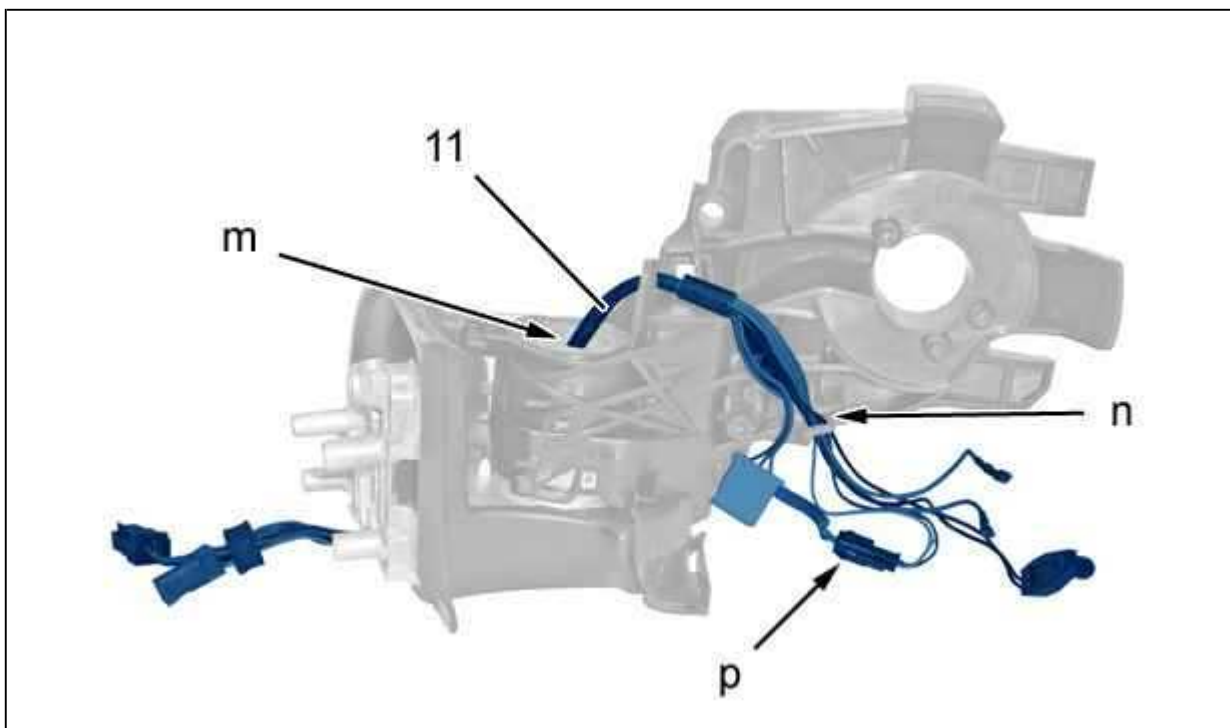
Снимите : Жгут проводов наружного зеркала (11) ; Через отверстие в "m" (в соответствии со стрелкой).



Рисунок : D6AM02CD

(11) Жгут проводов наружного зеркала .

Снять датчик температуры наружного воздуха (12)  .

4. Сборка

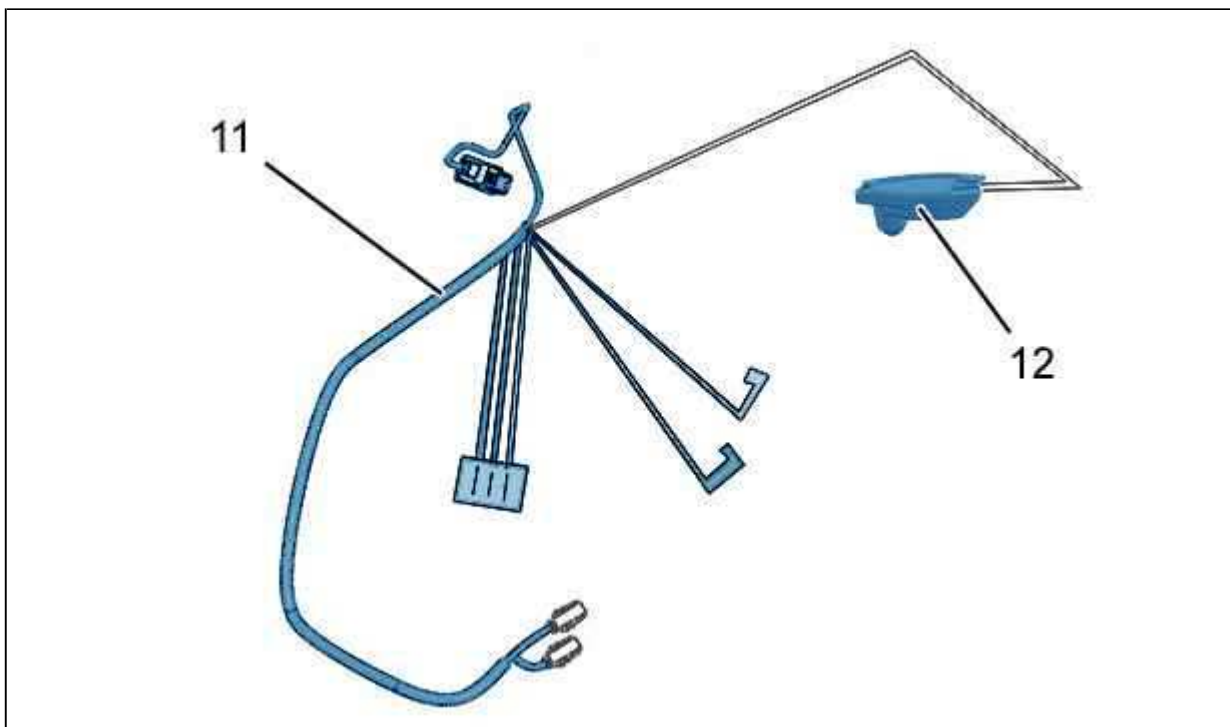
Действовать в последовательности, обратной операциям по разборке.

Проверить работу электрооборудования наружного зеркала заднего вида (в зависимости от комплектации).