

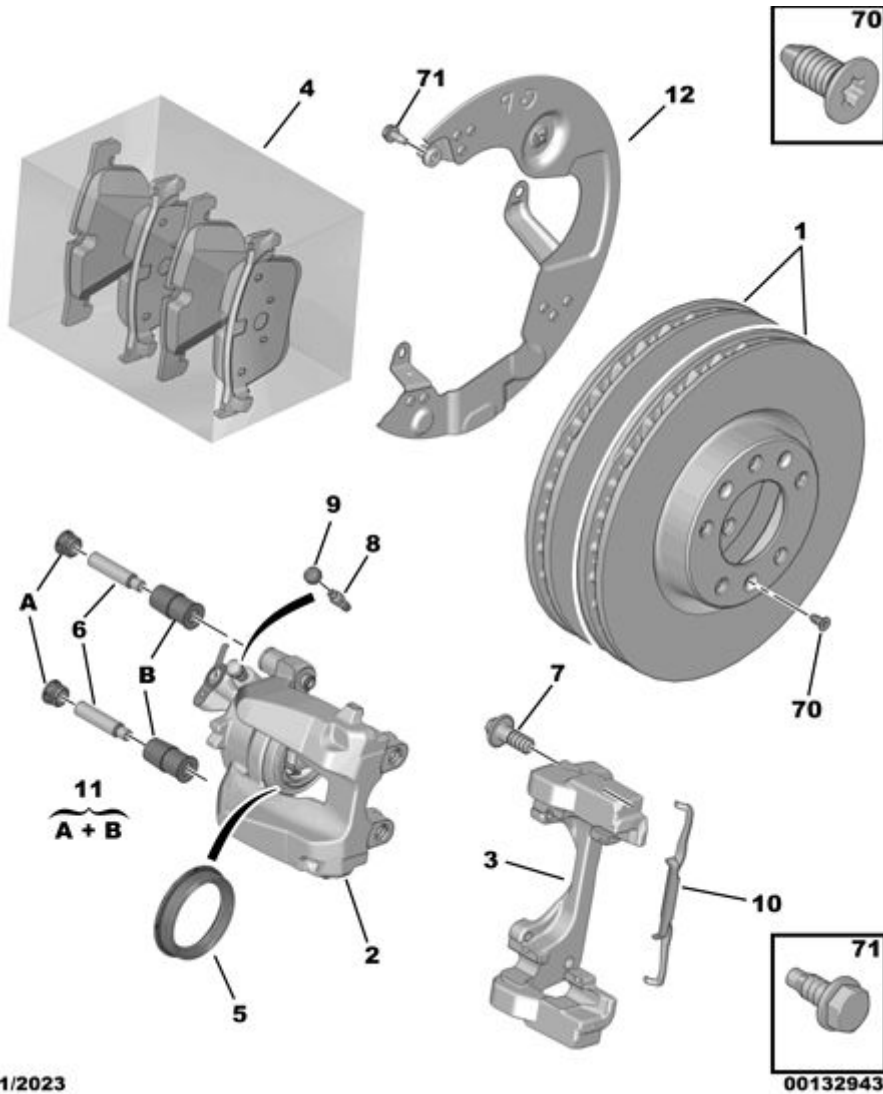





22.12.22 451201A

ПЕРЕДНИЙ ТОРМОЗНОЙ ДИСК-СУППОРТ-КОЛОДКА



01	16 478 674 80	REACH	01	КОМП 2 ПЕРЕДН ВЕНТИЛИР ДИСКОВ	
02	16 098 972 80	REACH	01	НОВ ЦИЛИНДР ДИСКОВ ТОРМ МЕХАНИ ЛЕВЫЙ	
	16 517 585 80	REACH	01	ЦИЛИНДР ВЗЧ ТОРМОЗНОЙ СУППОРТ ЛЕВЫЙ	
	16 098 973 80	REACH	01	НОВ ЦИЛИНДР ДИСКОВ ТОРМ МЕХАНИ ПРАВЫЙ	
	16 517 586 80	REACH	01	ЦИЛИНДР ВЗЧ ТОРМОЗНОЙ СУППОРТ ПРАВЫЙ	
03	16 098 976 80	REACH	02	КРЫШКА ТОРМОЗНОГО СУППОРТА	
04	16 098 983 80 RP 16 478 735 80	REACH	01 01	КОМПЛ. 4 ПЕРЕДНИХ ТОРМ КОЛОДОК	
	16 197 910 80	REACH	01	Е:4 ПЕРЕДН ТОРМ КОЛОДКИ PSA - И СРОК ЭКСПЛУАТАЦИИ >= 3	 
05	4448 92	REACH	02	КОМП УПЛОТН ПОРШН ПЕР ТОРМ ЦИЛ	
06	4439 33 RP 16 480 355 80	REACH	02 01	КОМПЛ НАПРАВЛ БОЛТА ПЕРЕД СУПП	
07	98 047 408 80	REACH	04	БОЛТ ФИКСАЦ. ТОРМ. СУППОРТА 12X150-30	
08	4428 55 RP 98 345 406 80	REACH	02 01	БОЛТ ПРОКАЧКИ ПЕР ТОРМ СУППОРТ	
09	4430 18 RP 98 345 396 80	REACH	02 01	КОЛПАК БОЛТА ПРОКАЧКИ ТОРМ СИС	
10	16 098 978 80	REACH	02	ПРУЖ., УДЕРЖИВАЮЩ. ТОРМ. КОЛОД	
11	4439 14	REACH	02	КОМПЛ НАПРАВЛ БОЛТА ПЕРЕД СУПП	
12	98 067 795 80 RP 98 309 913 80	REACH	01 01	ЗАЩИТА ПЕРЕД ТОРМОЗНОГО ДИСКА ЛЕВЫЙ	
	98 067 794 80 RP 98 309 914 80	REACH	01 01	ПРАВЫЙ	
70	6905 36	REACH	04	(MUL) ВИНТ-САМОРЕЗ С ФРЕЗ ГОЛ DIAM 6X100-14	
71	6923 C6	REACH	08	(MUL) БОЛТ TH RDL DIAM 6X100-16	