

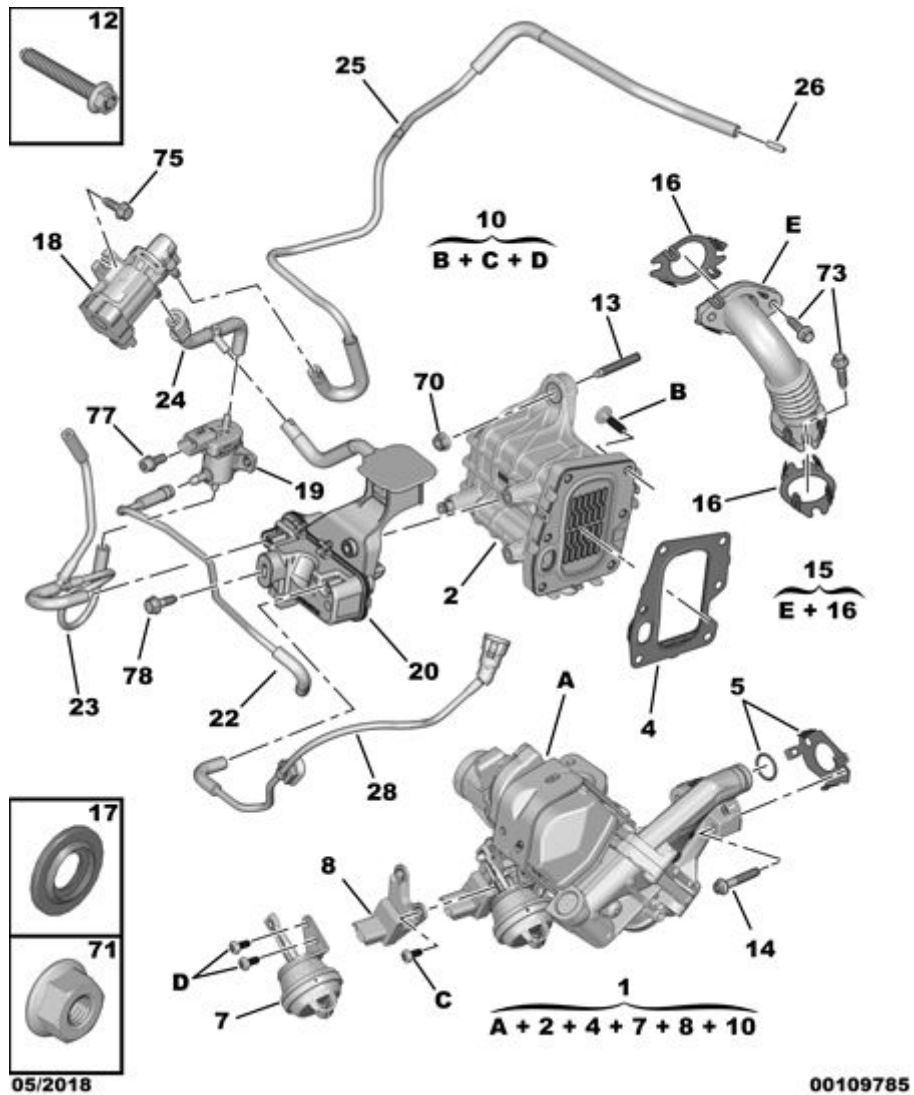





15.04.21 175688A

ЦЕПЬ РЕЦИРКУЛЯЦИИ КАРТЕРНЫХ ГАЗОВ



01	98 213 956 80	REACH	01	МОДУЛЬ СНИЖЕНИЯ ТОКСИЧНОСТИ	 	
	16 798 286 80	REACH	01	МОДУЛЬ СНИЖ ТОКСИЧН ESD		
02	98 209 659 80	REACH	01	ТЕПЛООБМЕННИК ВЫП СИС ГАЗ-ВОДА		
	16 798 285 80	REACH	01	ТЕПЛБМННК ОХЛ ЖДК/ОТРБ ГАЗ ESD		
04	98 209 662 80	REACH	01	ПРОКЛАД МОДУЛЯ РЕЦИР ОТРАБ ГАЗ		
			05		16 100 195 80	REACH
07	98 001 103 80	REACH	01	ПРИВОД ОБХОДА		
08	96 787 653 80	REACH	01	ДАТЧИК БАЙПАСИРОВАНИЯ ГАЗ МОД		
10	98 017 054 80	REACH	01	КОМПЛЕКТ КРЕПЛЕНИЕ МОДУЛЯ RGE		
12	98 019 104 80	REACH	02	БОЛТ ТН С БУРТИКОМ M6X100-40		
13	0250 93	REACH	01	ШПИЛЬКА КРЫШКИ ГБЦ 6X100-35		
14	4010 89	REACH	01	(MUL) БОЛТ ТН RDL 6X100-40		
15	96 783 905 80	REACH	01	ТРУБКА РЕЦИРКУЛЯЦИИ ГАЗА		
16	96 783 907 80	REACH	02	УПЛОТНИТЕЛЬ ВОЗДУШНОЙ ТРУБКИ DIAM INT 32		
17	0252 16	REACH	01	ПРОКЛАДКА КРЫШКИ ГБЦ 6X11-1		
18	98 082 068 80	REACH	01	ЭКЛАПАН ТУРБОКОМПРЕССОРА		
19	1618 HR	REACH	01	ЭЛ. МАГН. КЛАПАН РЕЦИР ОTR ГАЗ		
20	98 050 697 80	REACH	01	ВАКУУМНЫЙ БАЧОК		
22	96 764 704 80	REACH	01	ТРУБКА РАЗРЕЖЕНИЯ ПРИВОДА EGR		
23	96 772 881 80	REACH	01	ВАКУУМНЫЙ ТРУБОПРОВОД ЭЛЕКТ КЛ		
24	98 030 604 80	REACH	01	ВАКУУМНЫЙ ТРУБОПРОВОД ЭЛЕКТ КЛ		
25	96 764 705 80	REACH	01	ВАКУУМНЫЙ ТРУБОПРОВОД ЭЛЕКТ КЛ		
26	98 069 216 80	REACH	01	НАСАДКА ВАКУУМН ТРУБОПРОВОДА		

28	96 760 171 80 RP 98 409 798 80	REACH	01 01	ВАКУУМНЫЙ ТРУБОПРОВОД ЭЛЕКТ КЛ
70	16 115 673 80	REACH	01	(MUL) ГАЙКА С БУРТИКОМ 6X100
71	16 115 673 80	REACH	01	(MUL) ГАЙКА С БУРТИКОМ 6X100
73	6925 45	REACH	04	(MUL) БОЛТ С ОПОРНОЙ ШАЙБОЙ DIAM 6X100-25
75	6922 H3 RP 6230 06	REACH	01 01	(MUL) БОЛТ TH RDL DIAM 6X100-25
77	98 006 441 80	REACH	01	(MUL) БОЛТ CHC RDL
78	6925 45	REACH	02	(MUL) БОЛТ С ОПОРНОЙ ШАЙБОЙ DIAM 6X100-25