

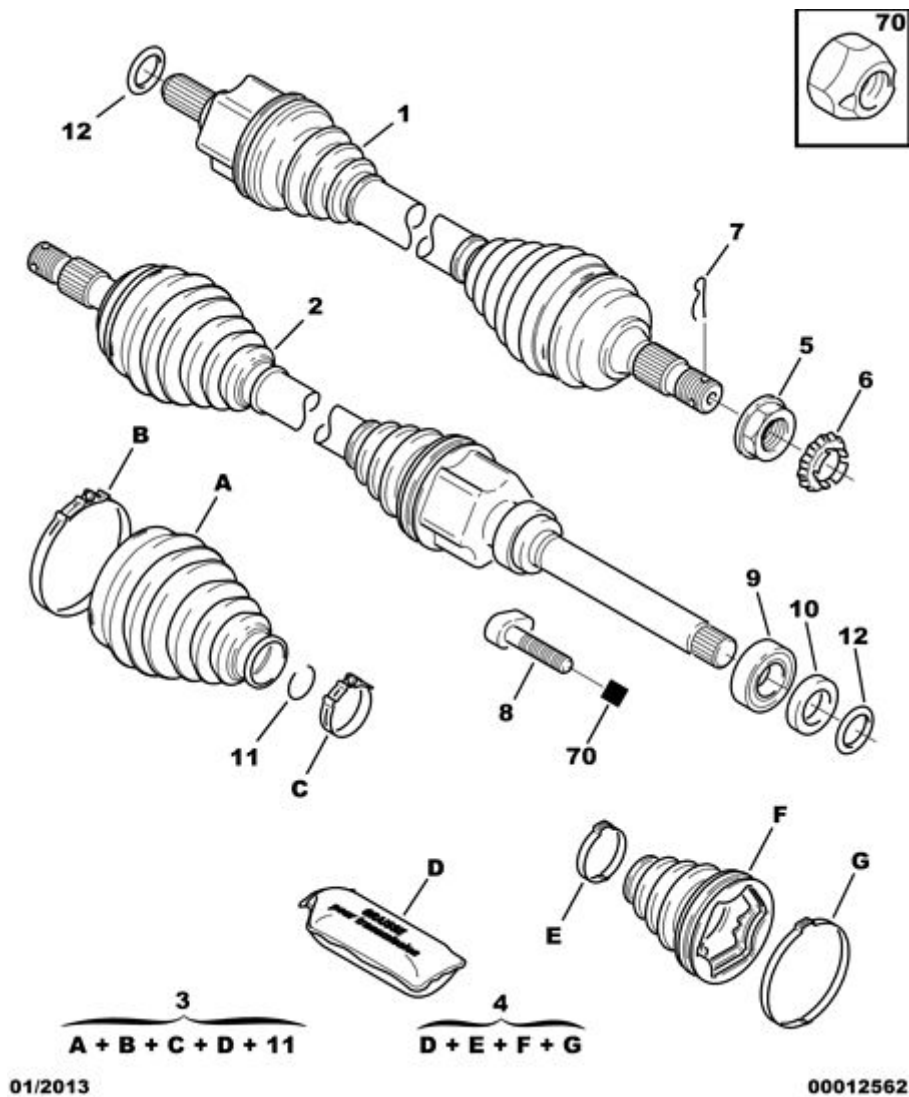









23.07.11 371110 ПРИВОДНОЙ ВАЛ



01	3272 EL 3272 5V	REACH NFP REACH NFP	01 01	ТРАНСМИССИЯ НЕ ЛЕВЫЙ ТРАНСМИССИЯ ВЗЧ ЛЕВЫЙ		 
02	3273 EL 3273 8S	REACH NFP REACH	01 01	ТРАНСМИССИЯ НЕ ПРАВЫЙ ПОЗИЦИЯ 8LN90 ТРАНСМИССИЯ ВЗЧ ПРАВЫЙ		 
03	3293 34	REACH	02	КОМПЛЕКТ ЗАЩИТЫ ПРИВОДН. ВАЛОВ СО СТОРОНЫ КОЛЕСА		
04	3287 A5	REACH	02	КОМПЛЕКТ ЗАЩИТЫ ПРИВОДН. ВАЛОВ СО СТОРОНЫ МОСТА (9638114980)		
05	3297 33	REACH	02	ГАЙКА КРЕПЛ СТУПИЦЫ КОЛЕСА		
06	3297 35 RP 98 088 703 80	REACH	02 01	СТОПОР ГАЙКИ		
07	3297 03	REACH	02	УДЕРЖИВАЮЩИЙ ШТИФТ		
08	3252 04	REACH	02	БОЛТ С ЭКСЦЕНТРИКОВОЙ ГОЛОВКОЙ 7X100-44		
09	3247 06	REACH	01	ПОДШИПНИК ОПОРЫ ПРИВОДН. ВАЛА 35 X 62 - 16		
10	3248 10	REACH	01	ВТУЛКА ПРИВОДНОГО ВАЛА		
11	3294 05	REACH	02	СТОПРН. КОЛЬЦО ПРИВОДНОГО ВАЛА		
12	2645 09	REACH	02	УПЛОТНИТЕЛЬНОЕ КОЛЬЦО		
70	6935 84	REACH	02	(MUL) САМОКОНТРЯЩАЯСЯ ГАЙКА 7X100-7-11		