

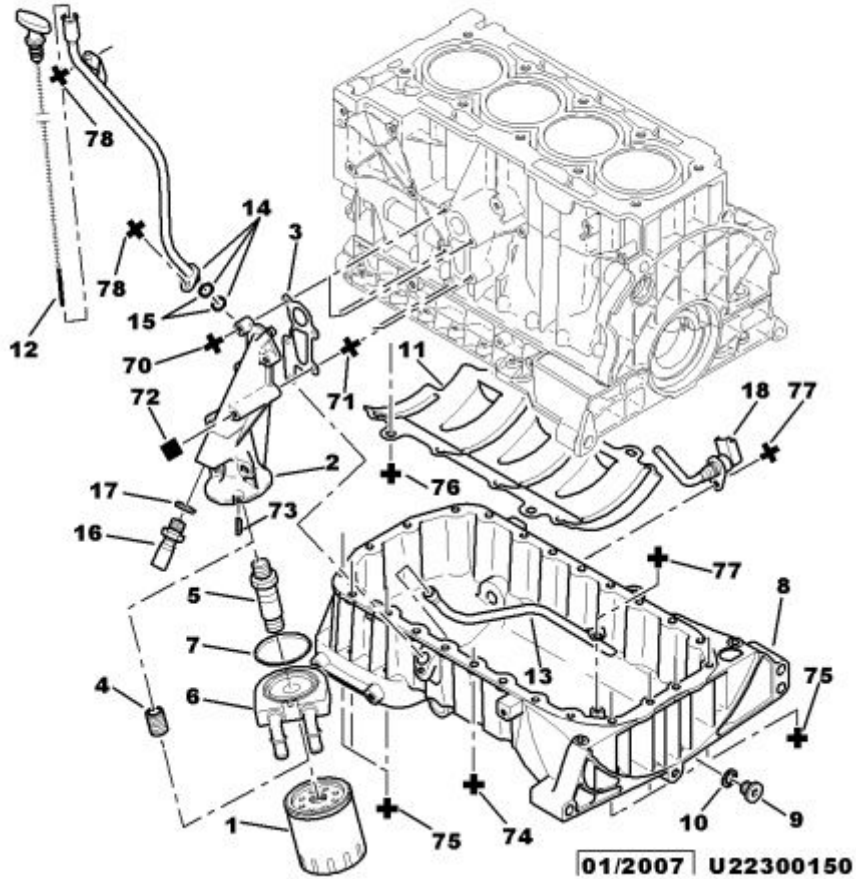

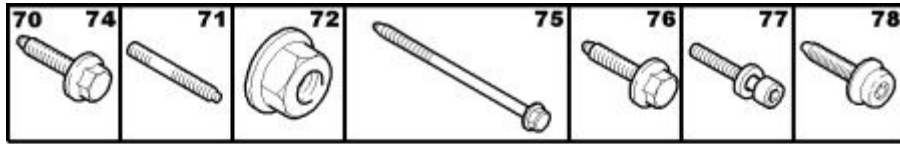





15.04.19 223015

МАСЛОУЛОВИТЕЛЬ, ФИЛЬТР, ЩУП



01	1109 T1 E149134 1109 AL E149134	REACH RP 1109 AL REACH REACH REACH	01 01 01 01	МАСЛЯНЫЙ ФИЛЬТР PURFLUX- - Е:МАСЛЯНЫЙ ФИЛЬТР PSA - И СРОК ЭКСПЛУАТАЦИИ >= 3 МАСЛЯНЫЙ ФИЛЬТР Е:МАСЛЯНЫЙ ФИЛЬТР PSA - И СРОК ЭКСПЛУАТАЦИИ >= 3	     
02	1103 N6	REACH	01	ОПОРА СМЕННОГО ФИЛЬТРУЮЩ. ЭЛЕМ	
03	1104 37	REACH	01	УПЛОТН ОПОРЫ СМЕН ЭЛЕМ ФИЛЬТРА	
04	1103 54	REACH	01	ШТУЦЕР ФИЛЬТРУЮЩЕГО ЭЛЕМЕНТА DIAM 20X150-LG 27	
07	1104 19	REACH	01	УПЛОТНИТЕЛЬ МАСЛ РАДИАТ ДВИГАТ DIAM 62,3X71,8-4,75 VALEO THERMIQUE -	
08	0301 J5	REACH	01	КАРТЕР МАСЛЯНЫЙ ДВИГАТЕЛЯ	
09	0311 21 RP 0311 38	REACH REACH	01 01	РЕЗЬБОВАЯ ПРОБКА DIAM 14X125	
10	0313 27	REACH	01	УПЛОТНИТЕЛЬ ПРОБКИ БЛОКА ЦИЛ. 14X21-2 БЕЗ АСБЕСТА - A005-	
11	1047 21	REACH	01	АНТИЭМУЛЬСИОННАЯ ПЕРЕГОРОД. ДВ	
12	1174 E2	REACH	01	ИЗМЕРИТЕЛЬ УРОВНЯ МАСЛА В ДВИГ	
13	1171 C7	REACH	01	ТРУБКА МАСЛЯНОГО ЩУПА ДВИГАТ. INF	
14	1171 C8	REACH	01	ТРУБКА МАСЛЯНОГО ЩУПА ДВИГАТ. SUP	
15	1170 26	REACH	02	УПЛОТНИТЕЛЬНОЕ КОЛЬЦО DIAM INT 9,7 EP 2,58	
16	1131 C5	REACH	01	МАНОМ. ВЫКЛ. ДАВЛ. МАТОР. МАСЛ DIAM 16X150 GR- - СЕРЫЙ	
17	0164 88	REACH	01	УПЛОТНИТЕЛЬ ПРОБКИ БЛОКА ЦИЛ. 16X24-15	
18	1131 E5	REACH	01	ДАТЧИК УРОВНЯ МОТОРНОГО МАСЛА	
70	6925 69	REACH	03	(MUL) БОЛТ С ОПОРНОЙ ШАЙБОЙ DIAM 6X100-30	
71	6930 99	REACH	02	(MUL) ШПИЛЬКА 6 X100-9-82-10	
72	6939 97	REACH	02	(MUL) ГАЙКА С НЕСЪЕМН ШАЙБ DIAM 6X100-7-18	
73	6969 73	REACH	01	(MUL) ШПЛИНТ 5X28	

74	6925 45	REACH	19	(MUL) БОЛТ С ОПОРНОЙ ШАЙБОЙ DIAM 6X100-25
75	6925 P0	REACH	07	(MUL) БОЛТ С ОПОРНОЙ ШАЙБОЙ DIAM 6X100-110
76	6925 P2	REACH	04	(MUL) БОЛТ С ОПОРНОЙ ШАЙБОЙ DIAM 8X125-25
77	6913 G9 RP 98 006 441 80	REACH	02 01	(MUL) БОЛТ СНС RDL DIAM 6X100-16
78	6912 72	REACH	02	(MUL) БОЛТ СВЛX РАДИАЛЬНЫЙ 6X100-20