

## СНЯТИЕ - УСТАНОВКА : ТРУБОПРОВОД ПОДОГРЕВА КАРБАМИДА

**ОБЯЗАТЕЛЬНО** : Соблюдайте чистоту и правила безопасного выполнения работ ⓘ .

**ОБЯЗАТЕЛЬНО** : При работе с контуром введения карбамида использовать защитные перчатки и защитные очки.

**ОБЯЗАТЕЛЬНО** : Во время проведения работ на контуре карбамида обеспечить защиту всех отсоединенных поблизости разъемов от опасности вытекания раствора карбамида.

### 1. Оборудование

Диагностический прибор.

Подъемник.

### 2. Снятие

#### 2.1. Предварительные операции

Убедиться в отсутствии давления в контуре подачи карбамида ; При помощи диагностического прибора.

В случае необходимости, сбросить остаточное давление ; При помощи диагностического прибора.

Установить автомобиль на двухстоечный подъемник.

**ВНИМАНИЕ** : Перед любыми работами выждать 30 секунд после выключения зажигания чтобы обеспечить всасывание раствора карбамида.

**ВНИМАНИЕ** : Выполните необходимые операции перед отсоединение сервисной аккумуляторной батареи ⓘ .

Отсоединить сервисную аккумуляторную батарею.

#### 2.2. Трубопровод подогрева карбамида (под днищем)

Снять :

- Защитный щиток под двигателем
- Правую защитную пластину под кузовом
- **Бачок присадки** ⓘ
- **Сажевый фильтр** ⓘ
- **Бачок присадки к топливу** ⓘ
- Гайки крепления подвесных опор выпускной системы
- Теплозащитный экран топливного бака
- Передний шланг выпускной системы

**ПРИМЕЧАНИЕ** : Подвесить промежуточную трубу с задним глушителем к кузову, чтобы не повредить датчик NOx.



Рисунок : B1HB1BWD

Снять :

- Заднее левое колесо
- Задний брызговик
- Болт (1)
- Гайку (2)

Отвести заливную горловину от крыла .

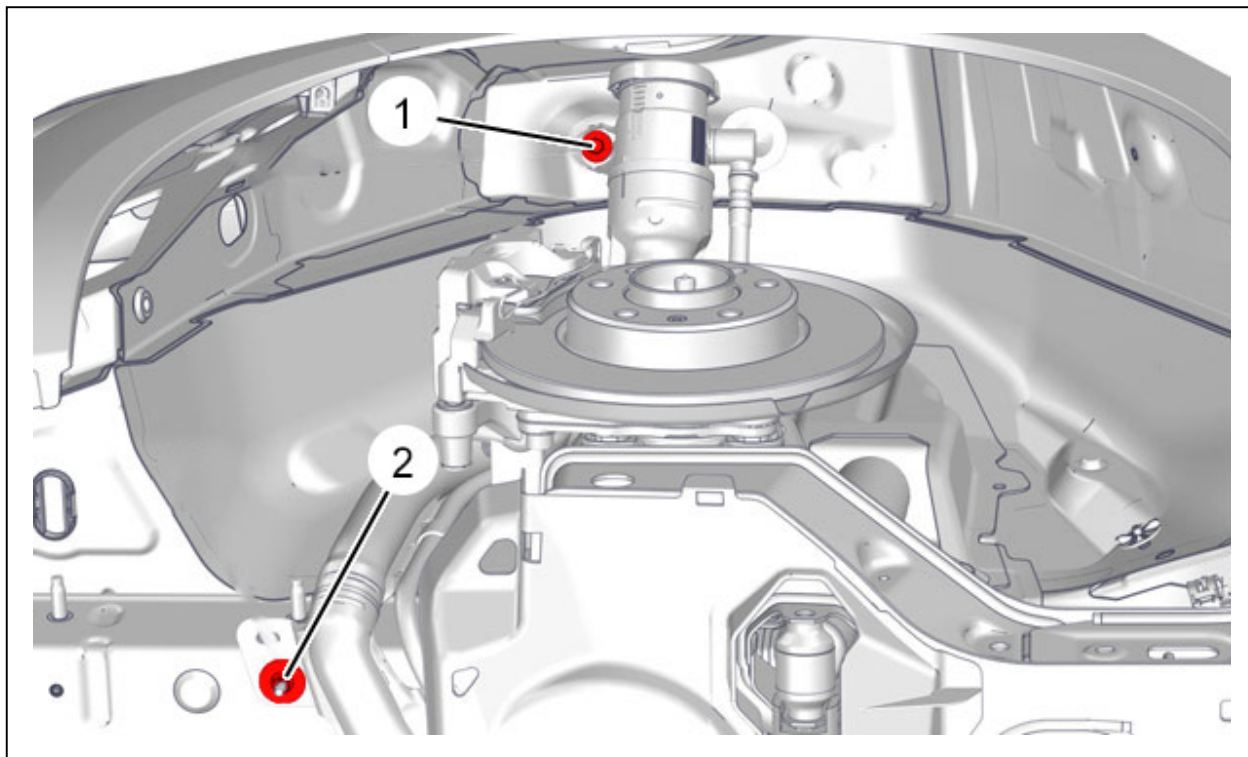

Рисунок : B1HG4O9D

**ВНИМАНИЕ** : Установите подъемное приспособление для удержания топливного бака (4).

Снять :

- болтов (5)

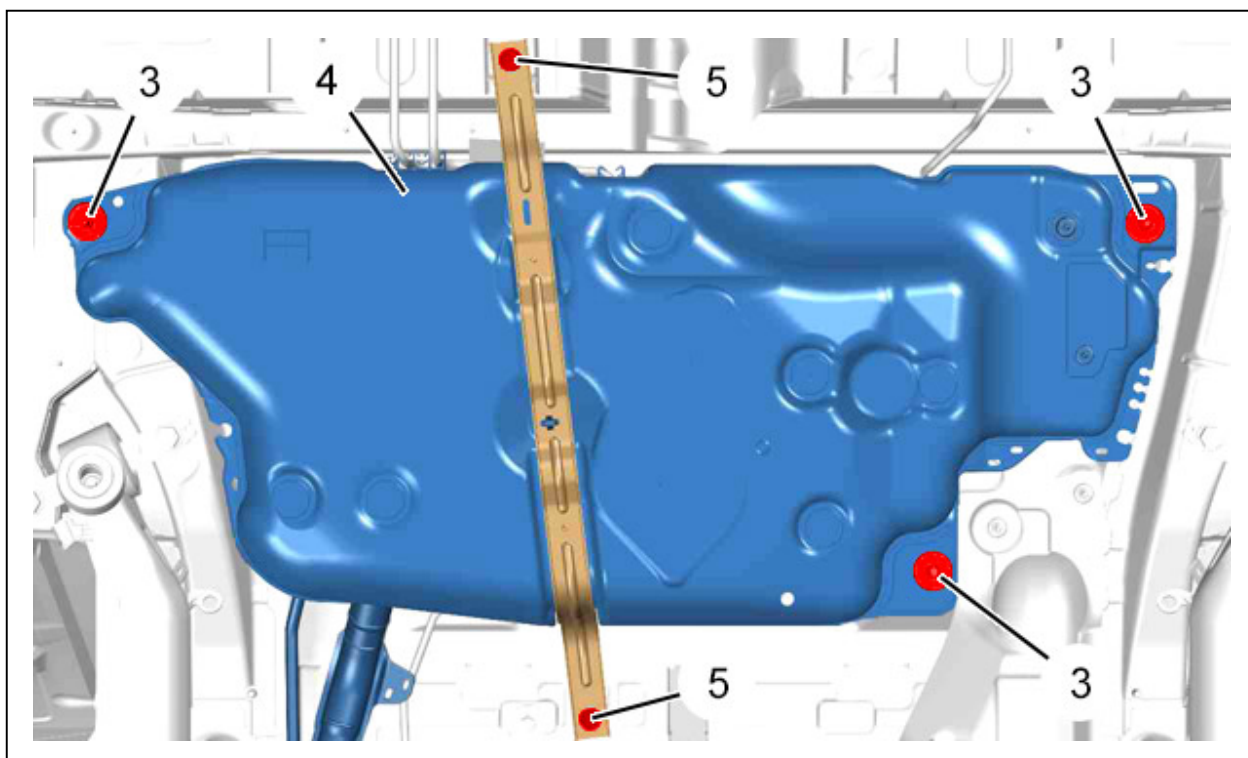
- Гайки (3)

Опустить топливный бак ( 4) на 15 см.



Рисунок : B1HG4OAD

Открепить трубопровод подогрева карбамида (6) (в "a").

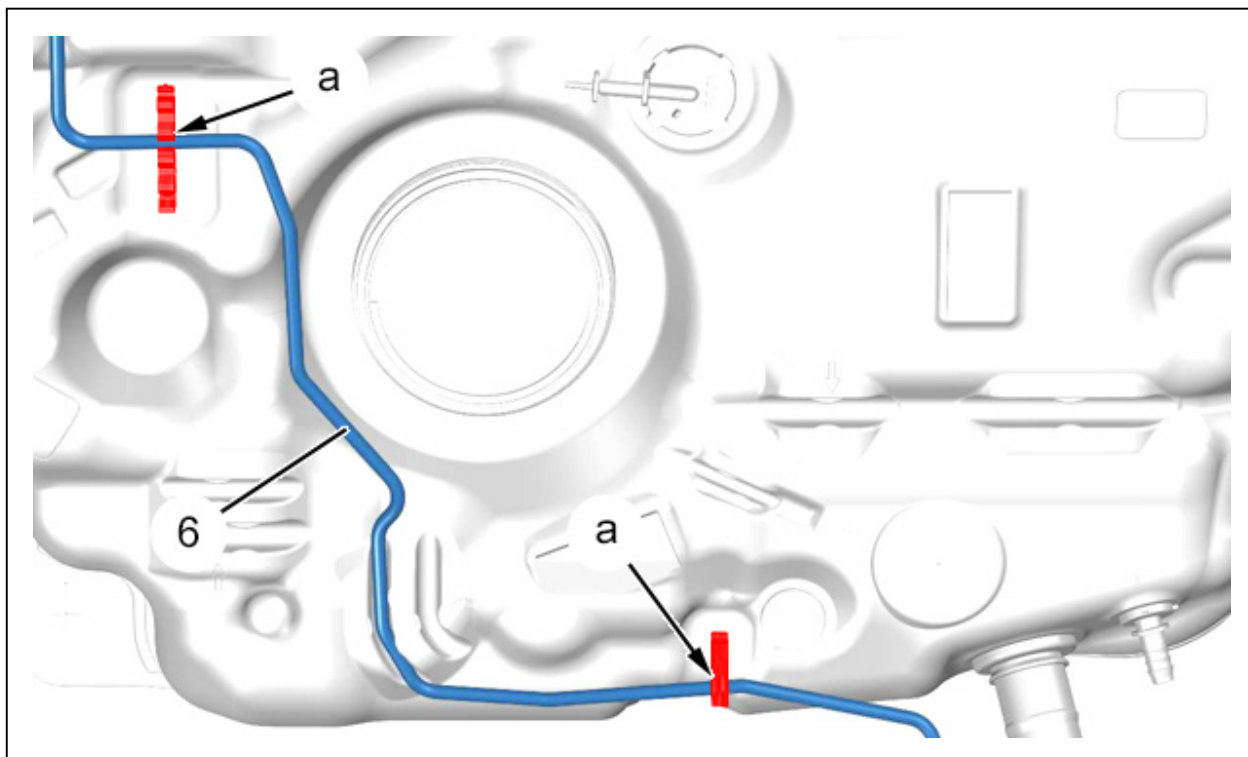

Рисунок : B1HG4OBD

Открепить трубопровод подогрева карбамида (6) (в "b").

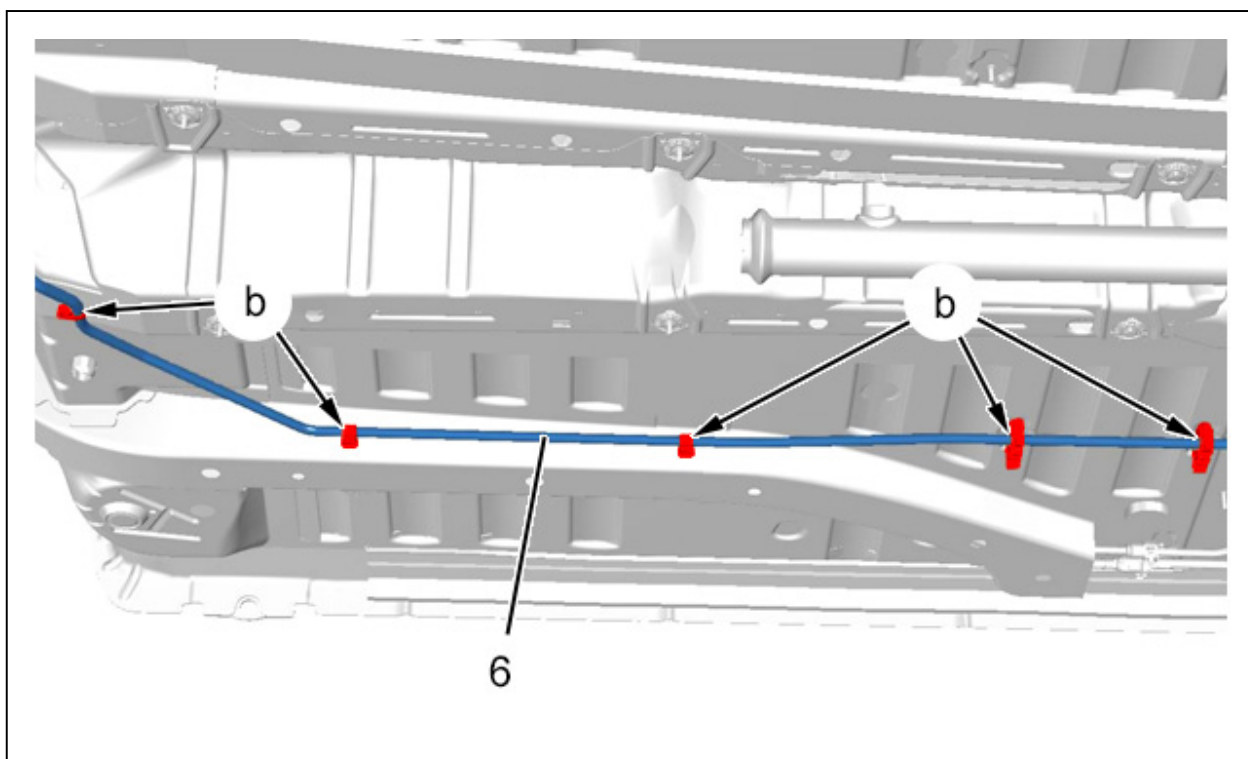

Рисунок : B1HG4OCD

Открепить трубопровод подогрева карбамида (6) (в "g", "c", "d").

Отсоединить разъем (в "f").

**ВНИМАНИЕ** : Закрыть трубопроводы подогрева присадки (6), (7) (в "e") ; С помощью заглушек диаметром 6,3 мм.

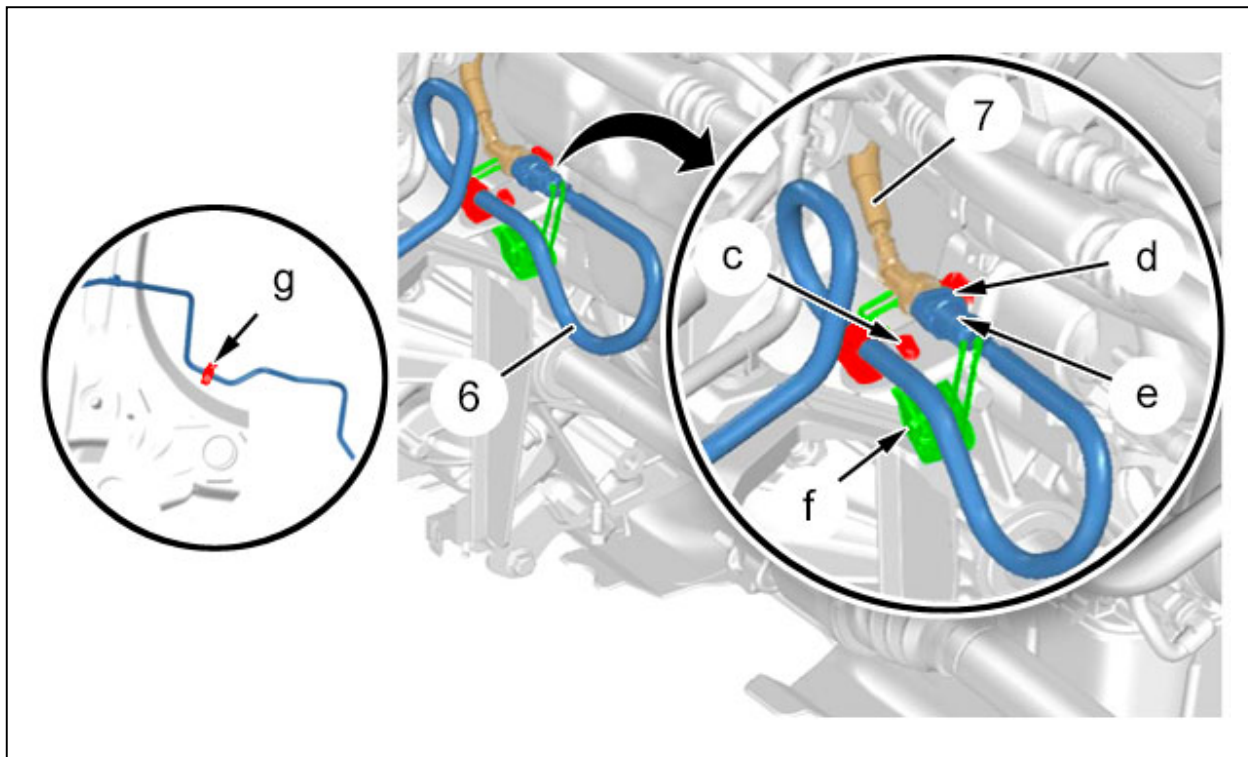
Отсоединить трубопроводы подогрева присадки (6), (7) (в "e").

Методика отсоединения контура подогрева карбамида (6) (в "e") :

- Сдвинуть трубопровод подогрева карбамида (6) к трубопроводу подогрева карбамида (7)
- Нажать на фиксатор трубопровода подогрева карбамида (6)
- Отсоединить трубопровод подогрева карбамида (6)

Снять трубопровод подогрева карбамида (6).

### 2.3. Трубопровод подогрева карбамида (Под капотом двигателя )

Снять :

- Резонатор воздухозаборника
- Горловина для подвода воздуха
- Сервисную аккумуляторную батарею



Рисунок : B1HG4ODD

Отсоединить :

- Трубопроводы подогрева присадки (7) (в "h")
- Трубопровод подогрева карбамида (7) под выходным блоком охлаждающей жидкости с электроприводом (8) (в "j")

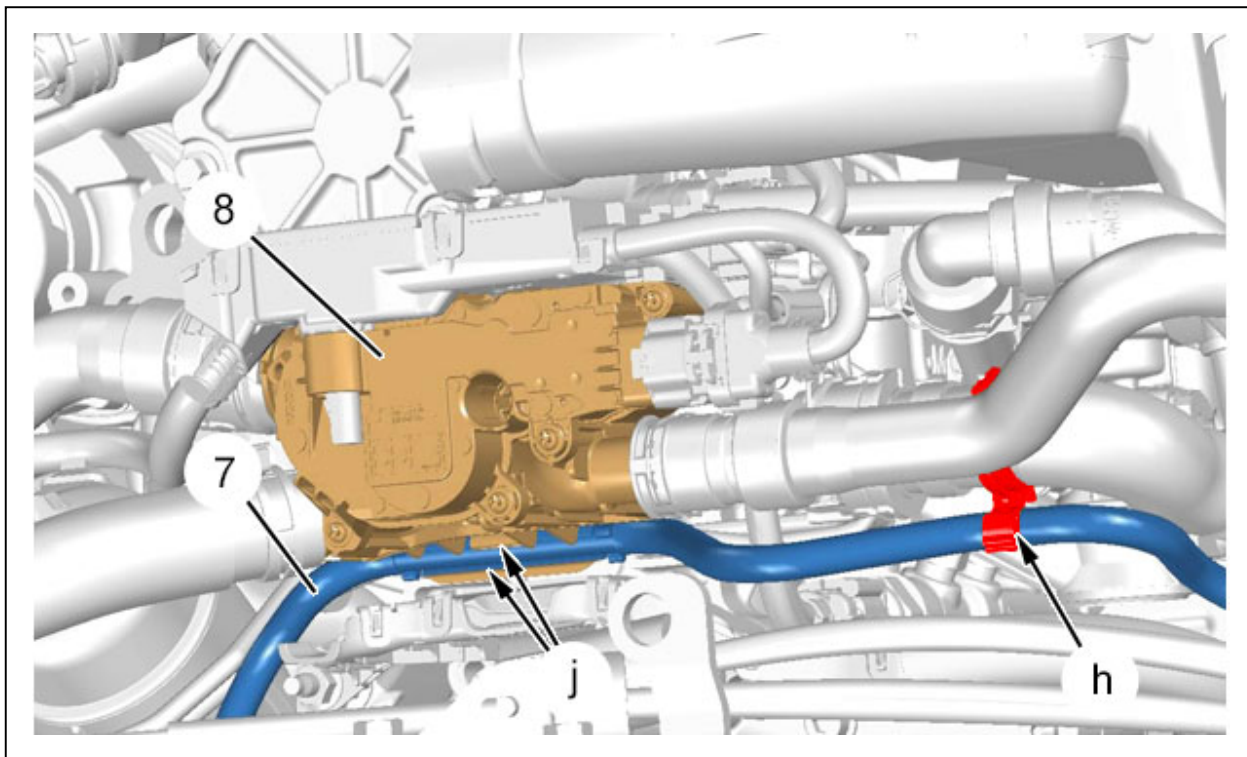

Рисунок : B1HG4OED

Отстегнуть :

- Жгут электрических проводов (в "k")
- Трубопроводы подогрева присадки (7) (в "m")

**ВНИМАНИЕ** : Заглушить трубопроводы подогрева карбамида (7) и форсунку карбамида (в "l") ; С помощью заглушек диаметром 6,3 мм.

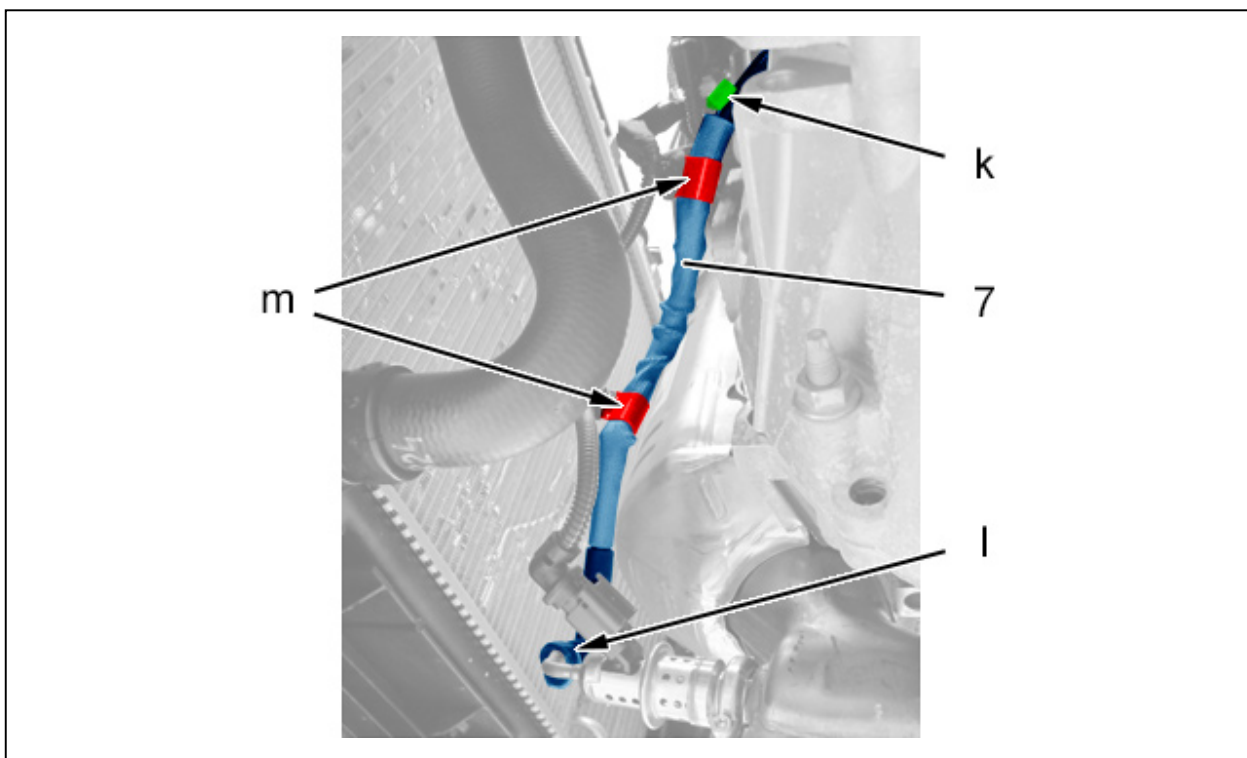
Отсоединить трубопровод подогрева карбамида (7) (в "l").

Методика отсоединения контура подогрева карбомида (7) (в "l") :

- Нажать на трубопровод подогрева карбомида (7) в направлении к форсунке карбомида
- Нажать на фиксатор трубопровода подогрева карбамида (7)
- Отсоединить трубопровод подогрева карбамида (7)

Снять трубопровод подогрева карбомида (7).

### 3. Установка

#### 3.1. Трубопровод подогрева карбамида (Под капотом двигателя )

Установить трубопровод подогрева карбамида (7).

Снять заглушки с трубопровода подогрева карбамида (7) и инжектор впрыска карбамида.

Подсоединить трубопровод подогрева карбамида (7) (в "l").

Прикрепить :

- Трубопроводы подогрева присадки (7) (в "m")
- Жгут электрических проводов (в "k")

Снова закрепите в фиксаторе :

- Трубопровод подогрева карбамида (7) под выходным блоком охлаждающей жидкости с электроприводом (8) (в "j")
- Трубопроводы подогрева присадки (7) (в "h")



Установите :

- Сервисную аккумуляторную батарею
- Горловина для подвода воздуха
- Резонатор воздухозаборника

#### 3.2. Трубопровод подогрева карбамида (под днищем)

**ВНИМАНИЕ** : Соблюдайте требуемые моменты затяжки.

Моменты затяжки :

- **Выпускная система** 
- **Элементы системы подачи топлива** 
- **Диски** 

Установить трубопровод подогрева карбамида (6).

Снять заглушки , установленные на подогреваемые трубопроводы карбамида (6), (7) (в "e").

Присоединить трубопроводы подогрева присадки (6), (7) (в "e").

Закрепить трубопровод подогрева карбамида (6) (в "c", "g", "d").

Подсоедините разъем (в "f").

**ВНИМАНИЕ** : Соблюдать маршрут прокладки подогреваемых трубопроводов карбамида (6) у резервуара карбамида (4).

Закрепить трубопровод подогрева карбамида (6) (в "b", "a").



Установить топливный бак (4) и заливную горловину в свои гнезда.

Установить на место гайки (3).

Убрать приспособление для вывешивания агрегатов под топливный бак (4).

Установите :

- Гайку (2)
- Болт (1)
- болтов (5)
- Задний брызговик
- Заднее левое колесо
- Передний шланг выпускной системы
- Теплозащитный экран топливного бака
- Гайки крепления подвесных опор выпускной системы
- **Бачок присадки к топливу** 

- Сажевый фильтр 
- Бачок присадки 
- Правую защитную пластину под кузовом
- Защитный щиток под двигателем

### 3.3. Дополнительные операции

Опустите автомобиль на землю.

**ВНИМАНИЕ** : Выполнить необходимые операции после подключения сервисной аккумуляторной батареи  .

Присоединить сервисную аккумуляторную батарею .