

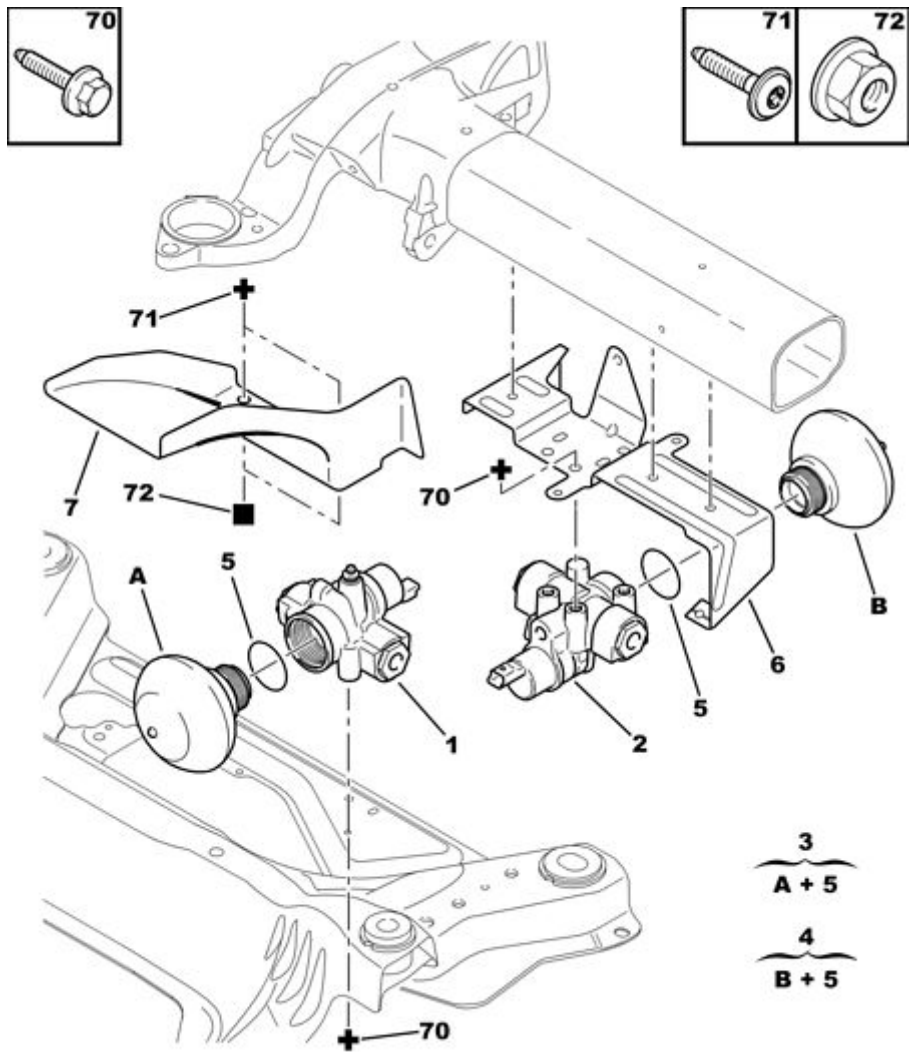





23.07.11 395001

ШАРОВОЙ РЕГУЛЯТОР ЖЕСТКОСТИ



01/2013

00011101

01	5277 15 REACH RP 5277 N3	01 01	РЕГУЛЯТОР ЖЕСТКОСТИ ПОДВЕСКИ ПЕРЕД	
02	5277 16 REACH NFP	01	РЕГУЛЯТОР ЖЕСТКОСТИ ПОДВЕСКИ ЗАДНЯЯ ЧАСТЬ	
03	5276 16 REACH RP 16 380 459 80 16 193 805 80 REACH RP 16 383 771 80	01 01 01	СФЕРА ТАРЕЛКИ ПЕРЕДН. ПОДВЕСКИ AV-385CM3-62BARS E:ПЕРЕДНЯЯ ПЛОСКАЯ СФЕРА - И СРОК ЭКСПЛУАТАЦИИ >= 3	 
04	5276 17 REACH RP 16 380 460 80 16 193 806 80 REACH RP 16 383 772 80	01 01 01	СФЕРА ТАРЕЛКИ ЗАДНЕЙ. ПОДВЕСКИ AR-385CM3-45BARS E:ЗАДНЯЯ ПЛОСКАЯ СФЕРА - И СРОК ЭКСПЛУАТАЦИИ >= 3	 
05	5272 15 REACH	02	УПЛОТНИТЕЛЬ КВАДРАТНЫЙ 37,4X42X2,6	
06	5276 13 REACH NFP	01	ОПОРА СФЕРЫ ГИДРАВЛ. ПОДВЕСКИ AR	
07	5276 18 REACH NFP	01	ЭКРАН ТЕПЛОЗАЩИТНЫЙ AV	
70	6925 45 REACH	06	(MUL) БОЛТ С ОПОРНОЙ ШАЙБОЙ DIAM 6X100-25	
71	6924 H2 REACH	02	(MUL)ВИНТ-САМОР БОЛЬШ КРУГ ГОЛ 6X100-16	
72	6939 97 REACH	02	(MUL) ГАЙКА С НЕСЪЕМН ШАЙБ DIAM 6X100-7-18	