

автомобиль : C4 PICASSO		номер VIN: VF7UA9HZH9J144574 / OPR : 11897	
область	силовой агрегат	функция	механическая коробка передач
составные части			

принцип

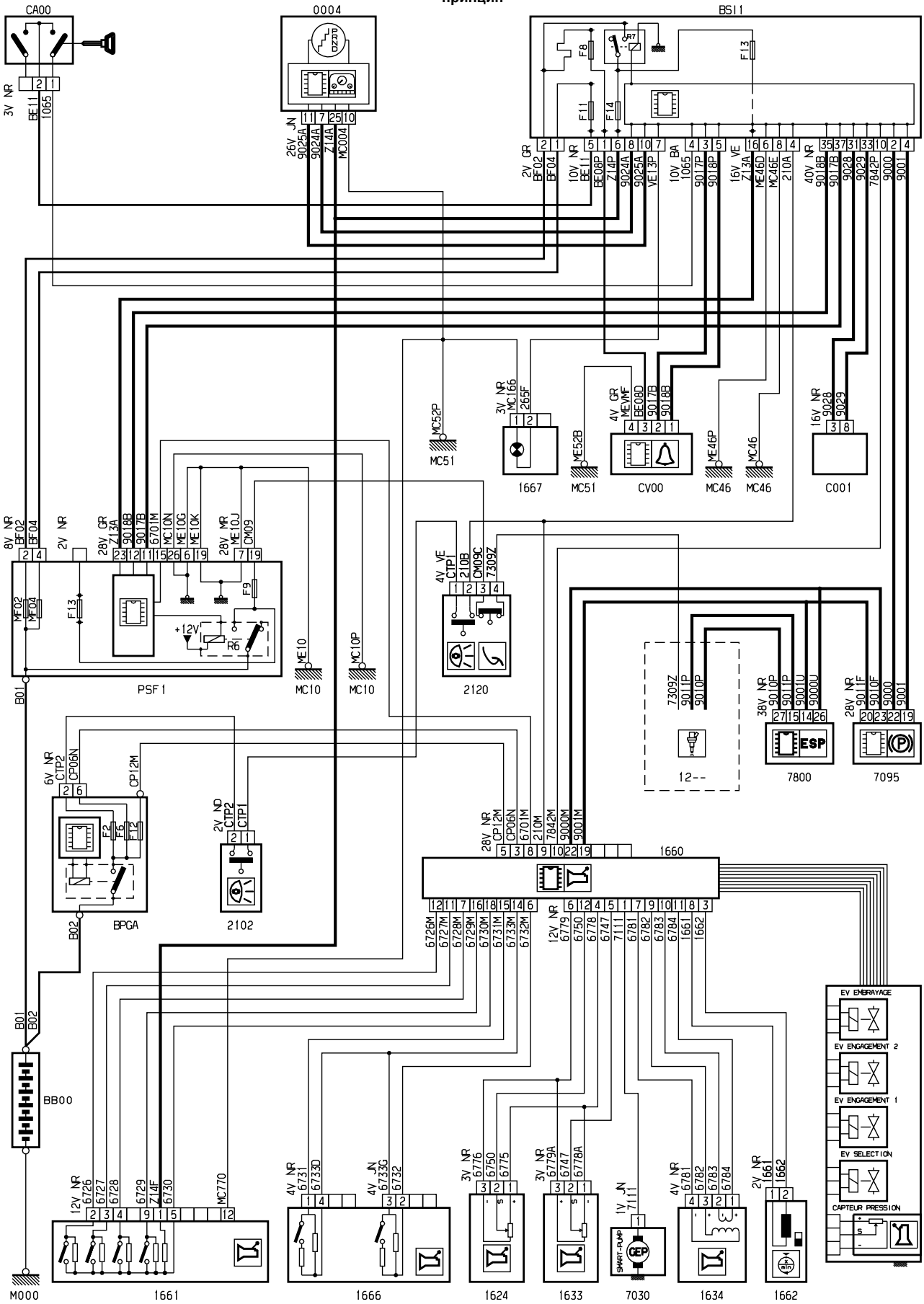

D3ARS04R

прокладка трубопроводов (кабелей, тросов)

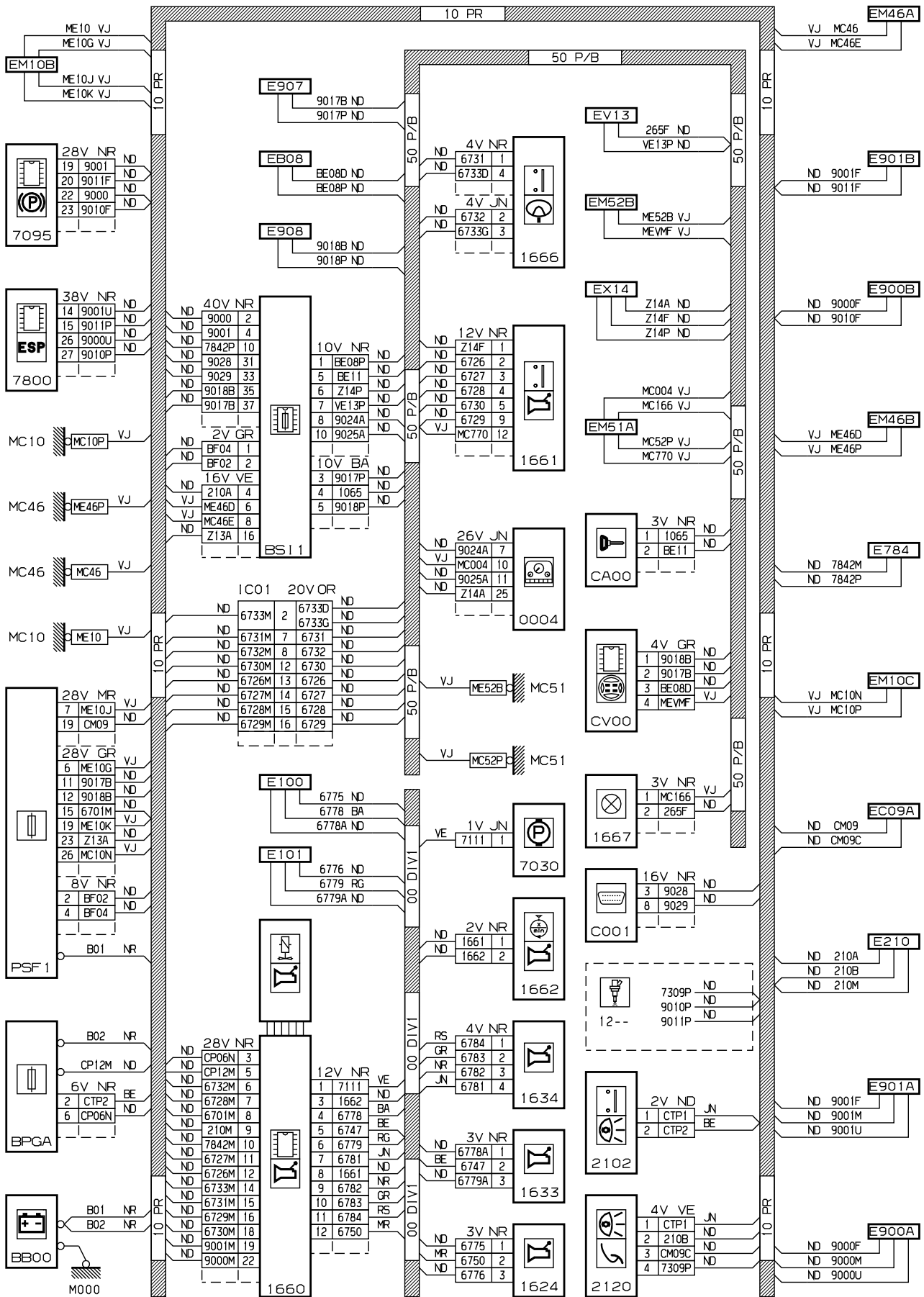

D3ARS04G

null

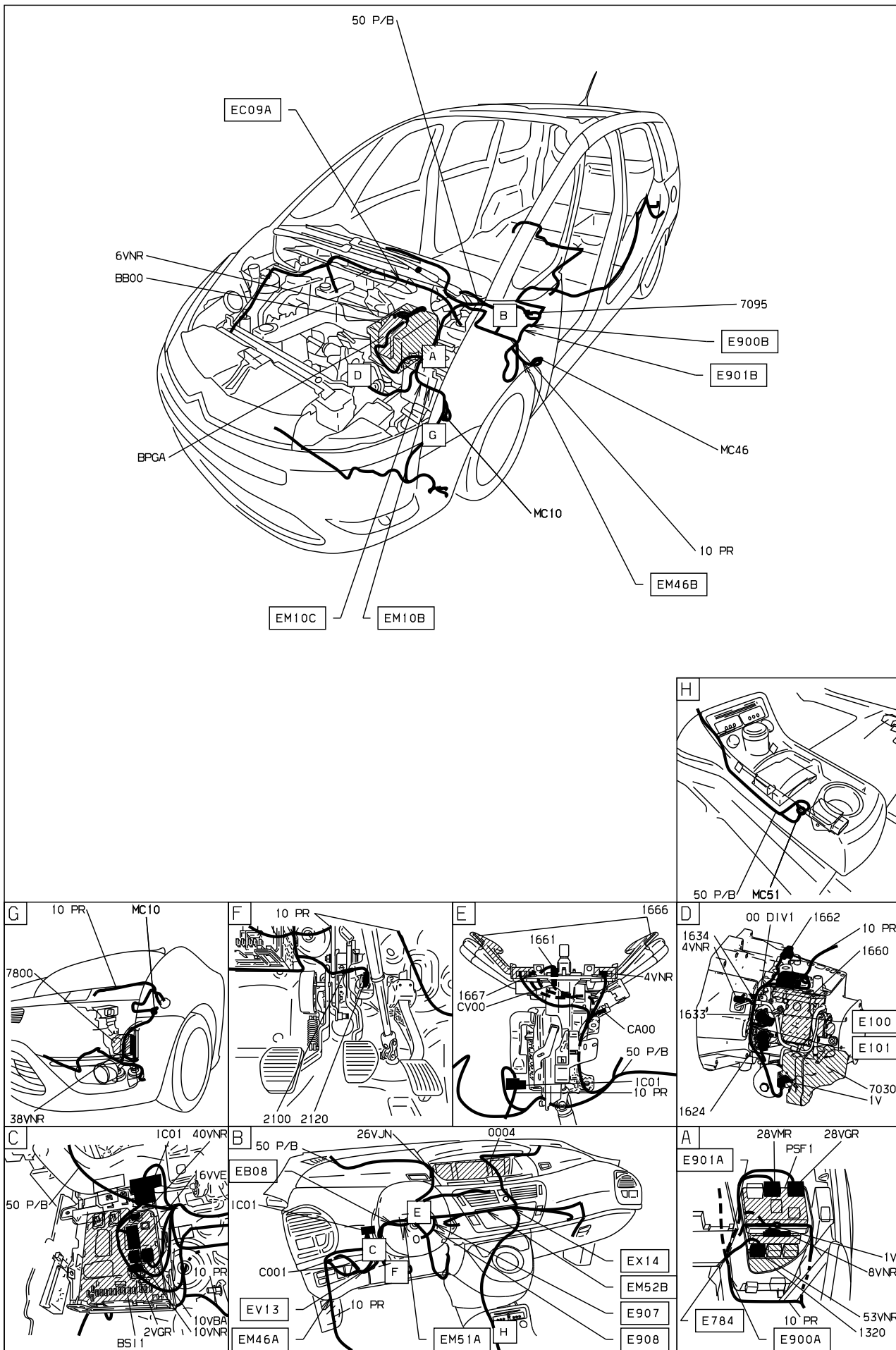

D3ARS04 I

собственность PSA Peugeot Citroen

11/12/2022