

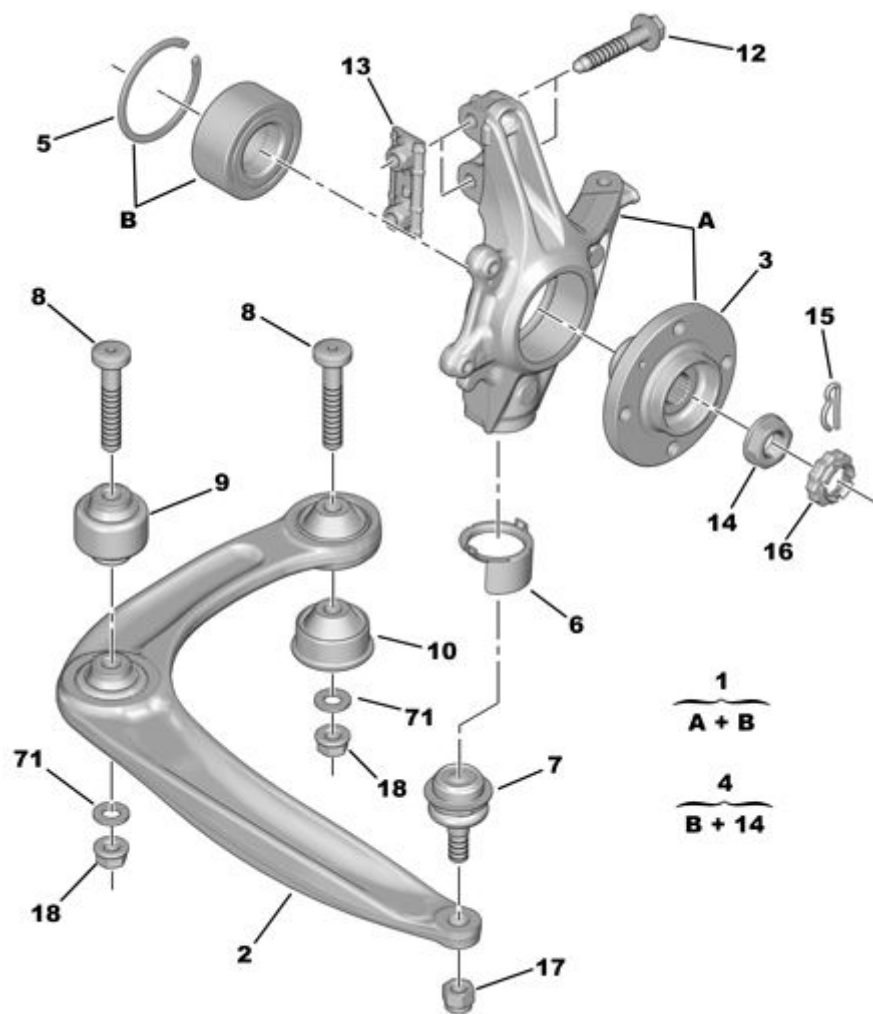





09.11.21 413101A

ПЕР. ШАРНИРЫ И СТУПИЦЫ-ПОДШИПНИК СТУП.



06/2010

00086577

01	3646 96 REACH 3647 96 REACH	01 01	ПОВОРОТНЫЙ КУЛАК ПЕРЕДНИЙ ЛЕВЫЙ ASS ПРАВЫЙ ASS	
02	3520 V2 REACH RP 16 431 887 80 3521 R3 REACH RP 16 431 891 80 16 109 380 80 REACH 16 109 381 80 REACH	01 01 01 01 01 01	РЫЧАГ ПОДВЕСКИ ПЕРЕДНЕГО МОСТА ЛЕВЫЙ ASS CM. IFIR B3FW010NQ0 ПРАВЫЙ ASS CM. IFIR B3FW010NQ0 Е:ТРЕУГ РЫЧАГ ПОДВЕСКИ PSA ЛЕВЫЙ - И СРОК ЭКСПЛУАТАЦИИ >= 3 ПРАВЫЙ - И СРОК ЭКСПЛУАТАЦИИ >= 3	 
03	3307 85 REACH	02	СТУПИЦА ПЕРЕДНЕГО КОЛЕСА	
04	3350 84 REACH RP 16 066 235 80 16 819 352 80 REACH	02 01 02	ПОДШИПН. ПЕРЕД СТУПИЦЫ В СБОРЕ Е:КОМПЛ КОЛЕСН ПОДШИПНИКОВ PSA - И СРОК ЭКСПЛУАТАЦИИ >= 3	 
05	3345 35 REACH	02	(MUL) СТОПОРНОЕ КОЛЬЦО 85,4X77,2-2,5	
06	3623 13 REACH	02	ЗАЩИТА ШАРНИРА ПЕРЕДН РЫЧ ПОДВ	
07	3640 73 REACH RP 98 173 750 80 16 109 382 80 REACH	02 01 02	ШАРНИР РЫЧАГА ПЕРЕДН. ПОДВЕСКИ Е:ШАРОВАЯ ОПОРА ПОДВЕСКИ PSA - И СРОК ЭКСПЛУАТАЦИИ >= 3	
08	3522 88 REACH	04	(MUL) БОЛТ СВХ M14X150	
09	3523 91 REACH	02	ШАРНИР РЫЧАГА ПЕРЕДН ПОДВЕСКИ AV	
10	3523 92 REACH	02	ШАРНИР РЫЧАГА ПЕРЕДН ПОДВЕСКИ AR CM. IFIR B3FW010NQ0	
12	3622 68 REACH	04	БОЛТ КУЛАКА ПЕРЕДНЕЙ ЦАПФЫ 12X150-78	
13	3650 16 REACH	02	ОПОРА АМОРТИЗАТОРА	
14	3297 33 REACH	02	ГАЙКА КРЕПЛ СТУПИЦЫ КОЛЕСА	
15	3297 03 REACH	02	УДЕРЖИВАЮЩИЙ ШТИФТ	
16	3297 35 REACH RP 98 088 703 80	02 01	СТОПОР ГАЙКИ	
17	3622 55 REACH	02	(MUL) САМОКОНТРЯЩАЯСЯ ГАЙКА M14X150	
18			(MUL) ШЕСТИГРАННАЯ ГАЙКА	

	5132 A8	REACH	04	M14X150
71	5037 37	REACH	04	(MUL) ПЛОСКАЯ ШАЙБА 14,5X27 EP 2,5