

автомобиль : C4 PICASSO		номер VIN: VF7UA9HZH45249317 / OPR : 11393	
область	силовой агрегат	функция	механическая коробка передач
составные части			

принцип

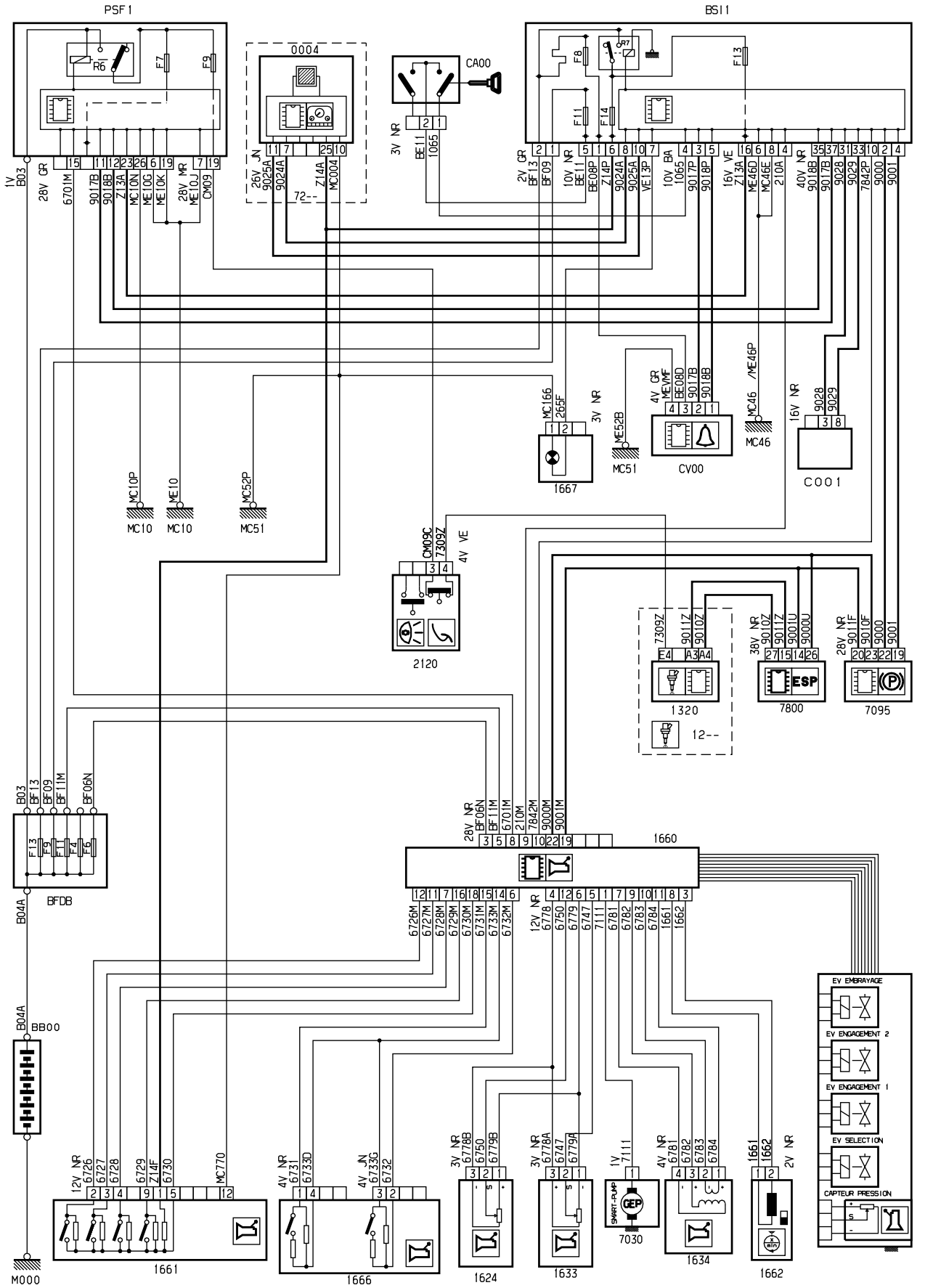

D3ARK08R



null

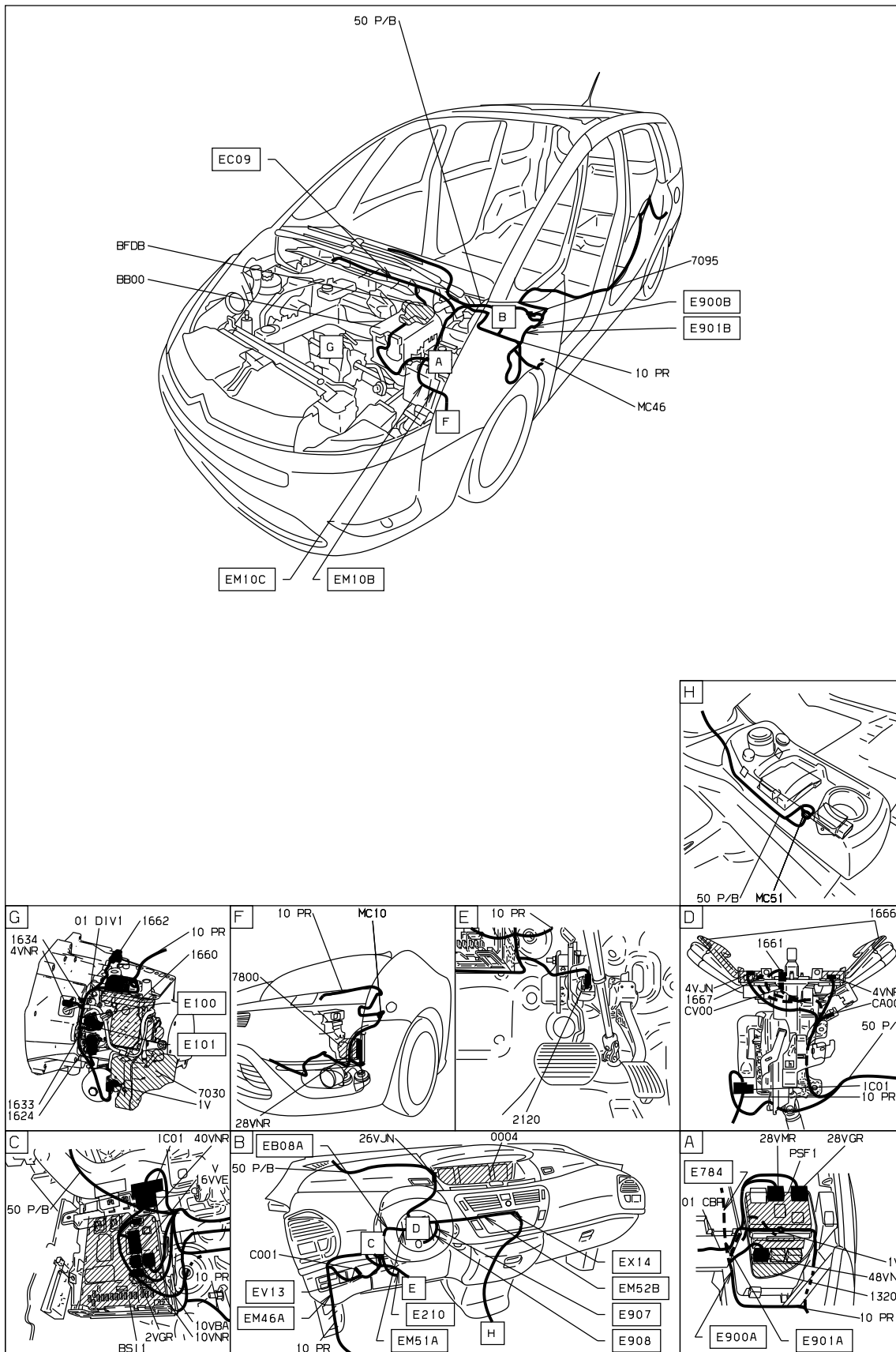

D3AR<08 I

собственность PSA Peugeot Citroen

22/10/2022