

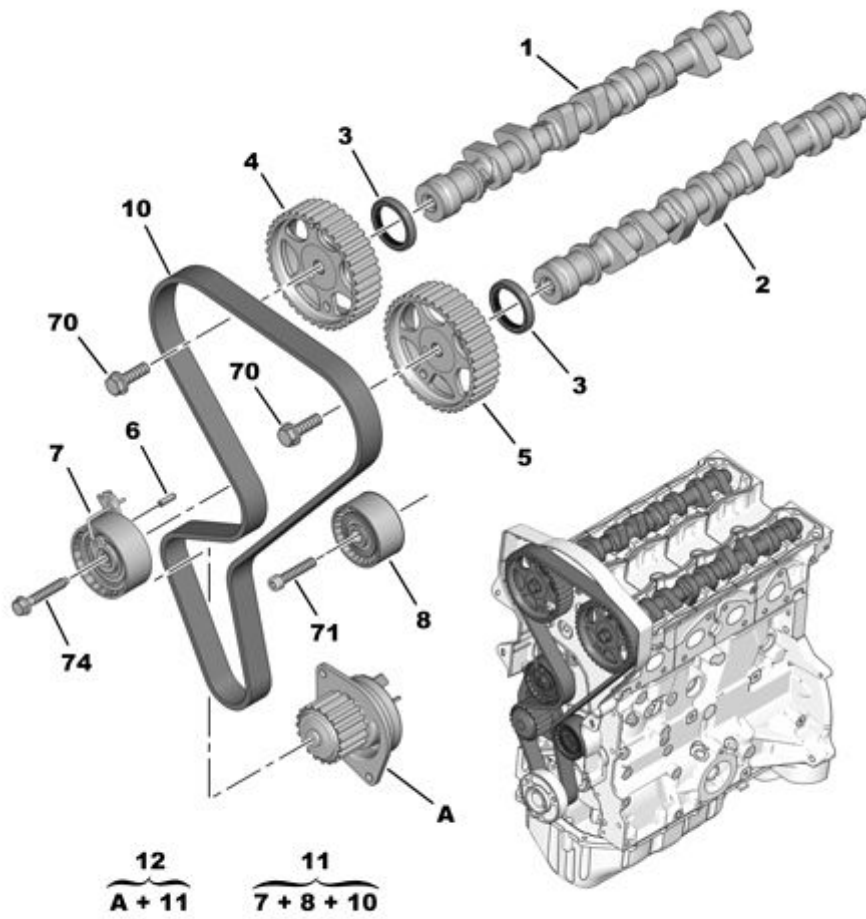











02.03.20 123010A

# РЕМЕНЬ РАСПРЕДВАЛА, ШЕСТЕРНЯ РАСПРЕДВАЛА



11/2012

00086478

01	0801 Z0	REACH	01	РАСПРЕД. ВАЛ ДВИГАТЕЛЯ ADM	
02	0801 Z1	REACH	01	РАСПРЕД. ВАЛ ДВИГАТЕЛЯ ECH	
03	0807 35	REACH	02	УПЛОТНИТЕЛЬ РАСПРЕД. ВАЛА ASS - 38X50 - 7	
04	0805 F0	REACH	01	ШКИВ РАСПРЕД. ВАЛА ДВИГАТЕЛЯ ADM	
05	0805 F1	REACH	01	ШКИВ РАСПРЕД. ВАЛА ДВИГАТЕЛЯ ECH	
06	0806 53	REACH	01	ШПЛИНТ УПРУГИЙ 5-18	
07	0829 C8	REACH	01	РОЛИК НАТЯЖИТЕЛЯ ПРИВОДА ГРМ	
08	0830 62	REACH	01	ОБВОДНОЙ РОЛИК	
10	98 293 047 80	REACH	01	ЗУБЧАТЫЙ РЕМЕНЬ ПРИВОДА ГРМ	
	E117122	REACH	01	E:РЕМЕНЬ ГРМ PSA	
	RP 16 331 263 80		01	- И СРОК ЭКСПЛУАТАЦИИ >= 3	
11	0831 L3	REACH	01	КОМПЛ РАСПРЕДЕЛЕНИЯ ДВИГАТЕЛЯ	
	RP 16 436 379 80		01		
	E118433	REACH	01	E:КОМПЛЕКТ ГРМ PSA	
			01	- И СРОК ЭКСПЛУАТАЦИИ >= 3	
12	16 095 258 80	REACH	01	КОМПЛ. РАСПРЕД.+ВОДЯН. НАСОС	
	RP 16 436 396 80		01		
	16 091 212 80	REACH	01	E:КОМПЛ ГРМ+НАСОС ОХЛ ЖИДК	
			01	- И СРОК ЭКСПЛУАТАЦИИ >= 3	
70	6923 H3	REACH	02	(MUL) БОЛТ TH RDL M10X150-35	
71	6913 V0	REACH	01	(MUL)ВИНТ-САМОР ГОЛ ПОД ШЕСТИГ DIAM 8X100-42	
74	6925 84	REACH	01	(MUL) БОЛТ С ОПОРНОЙ ШАЙБОЙ DIAM 8X125-55	
	RP 6925 W5		01		