

автомобиль : XSARA PICASSO		номер VIN: VF7CH6FZC39037751 / OPR : 9003	
область	силовой агрегат	функция	электронный впрыск
составные части			

принцип

12.1

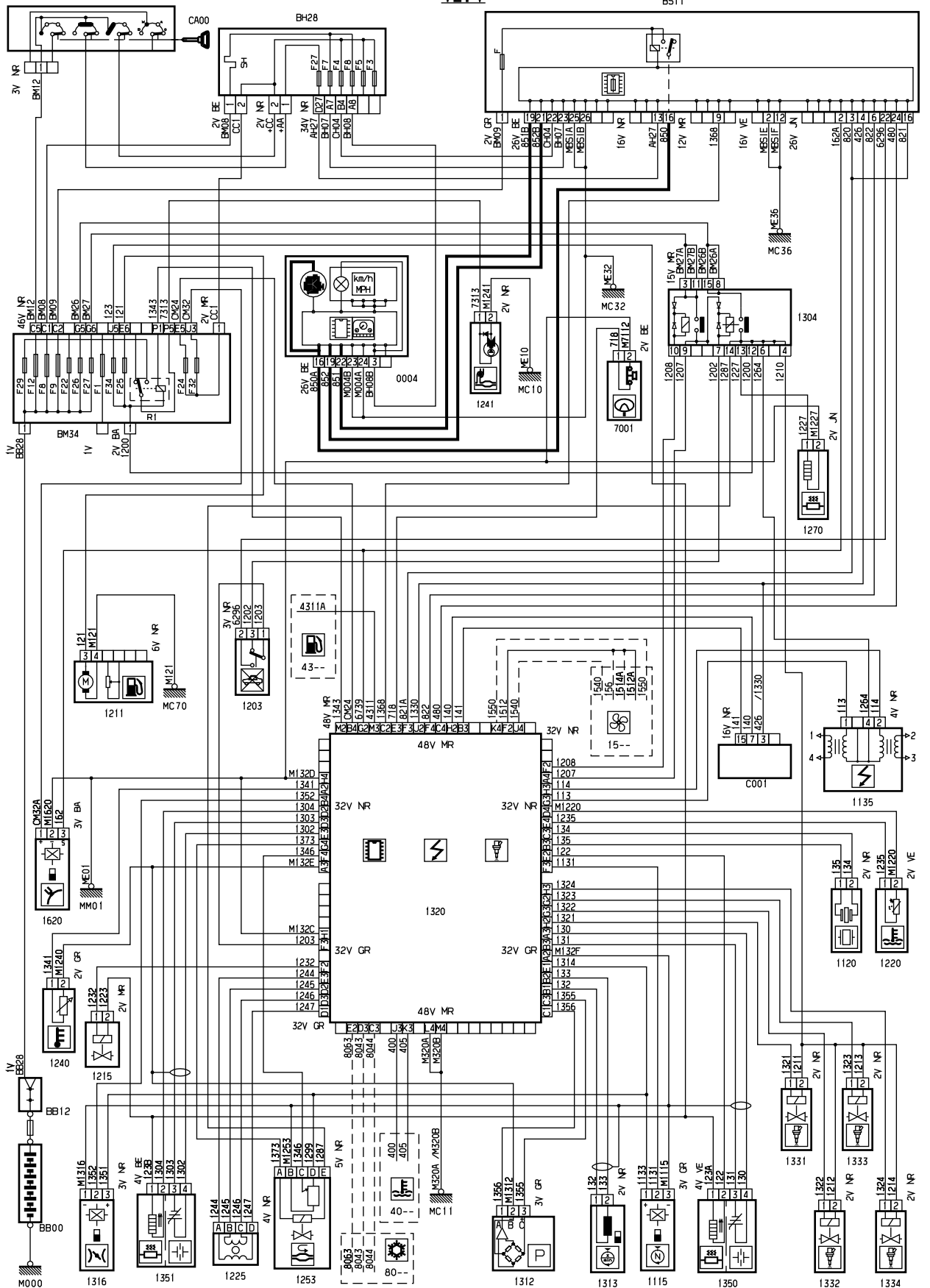

D3AQ86PR

прокладка трубопроводов (кабелей, тросов)

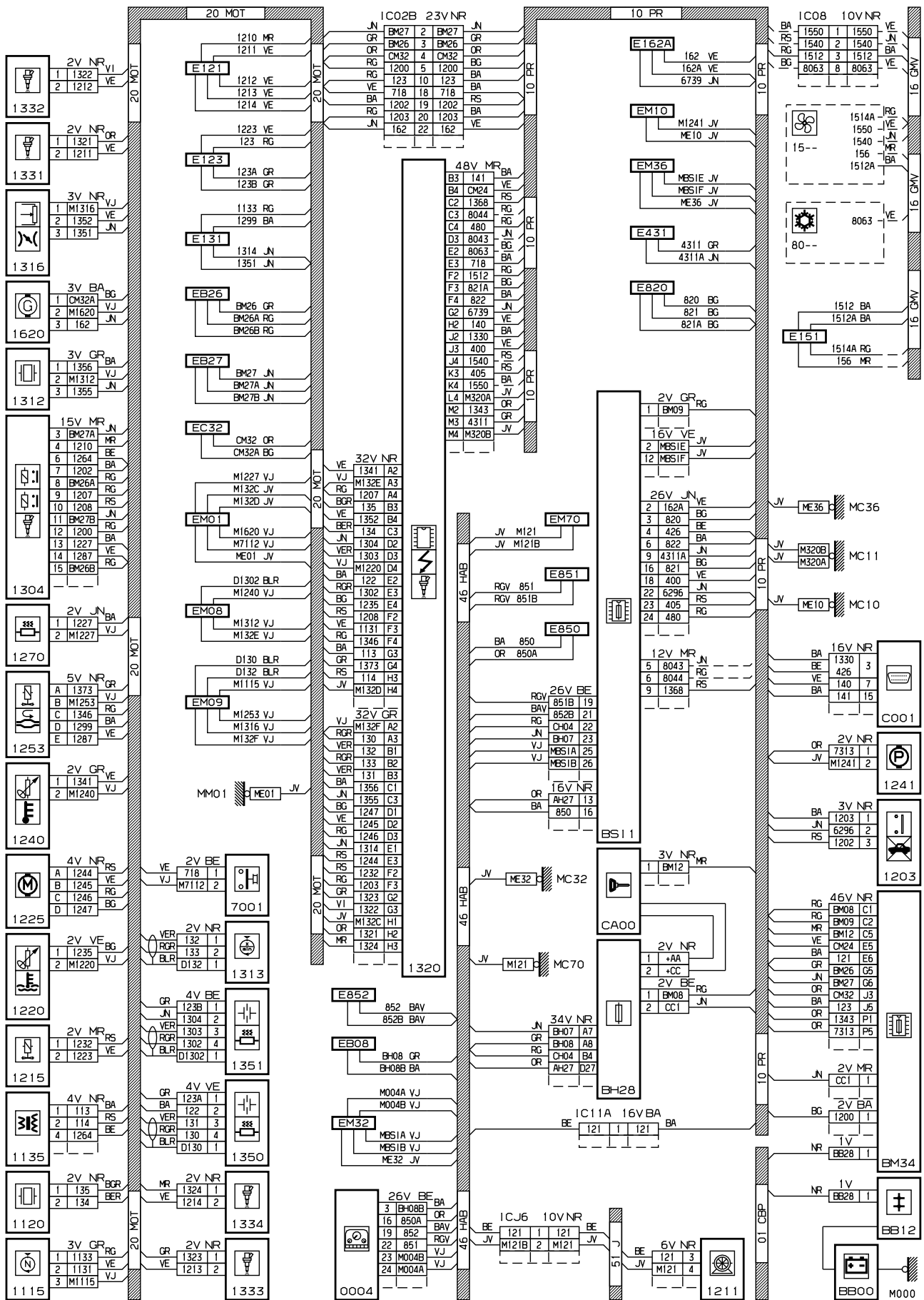

D3A086PG

null

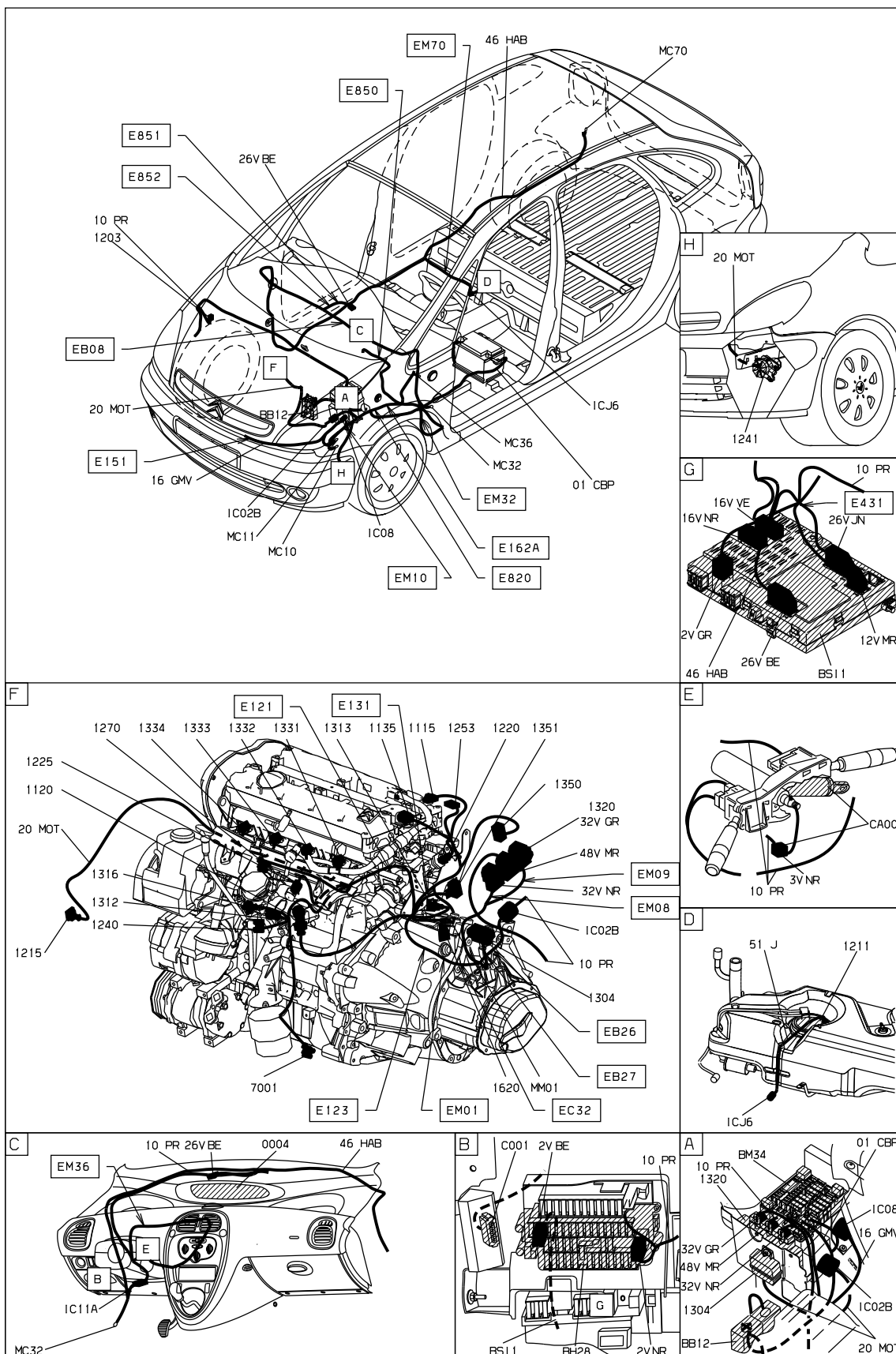

D3AQ86P1

собственность PSA Peugeot Citroen

01/08/2022