

автомобиль : C3		номер VIN: VF7FCKFVE26867107 / OPR : 9872	
область	силовой агрегат	функция	охлаждение двигателя
составные части			

принцип

BS11

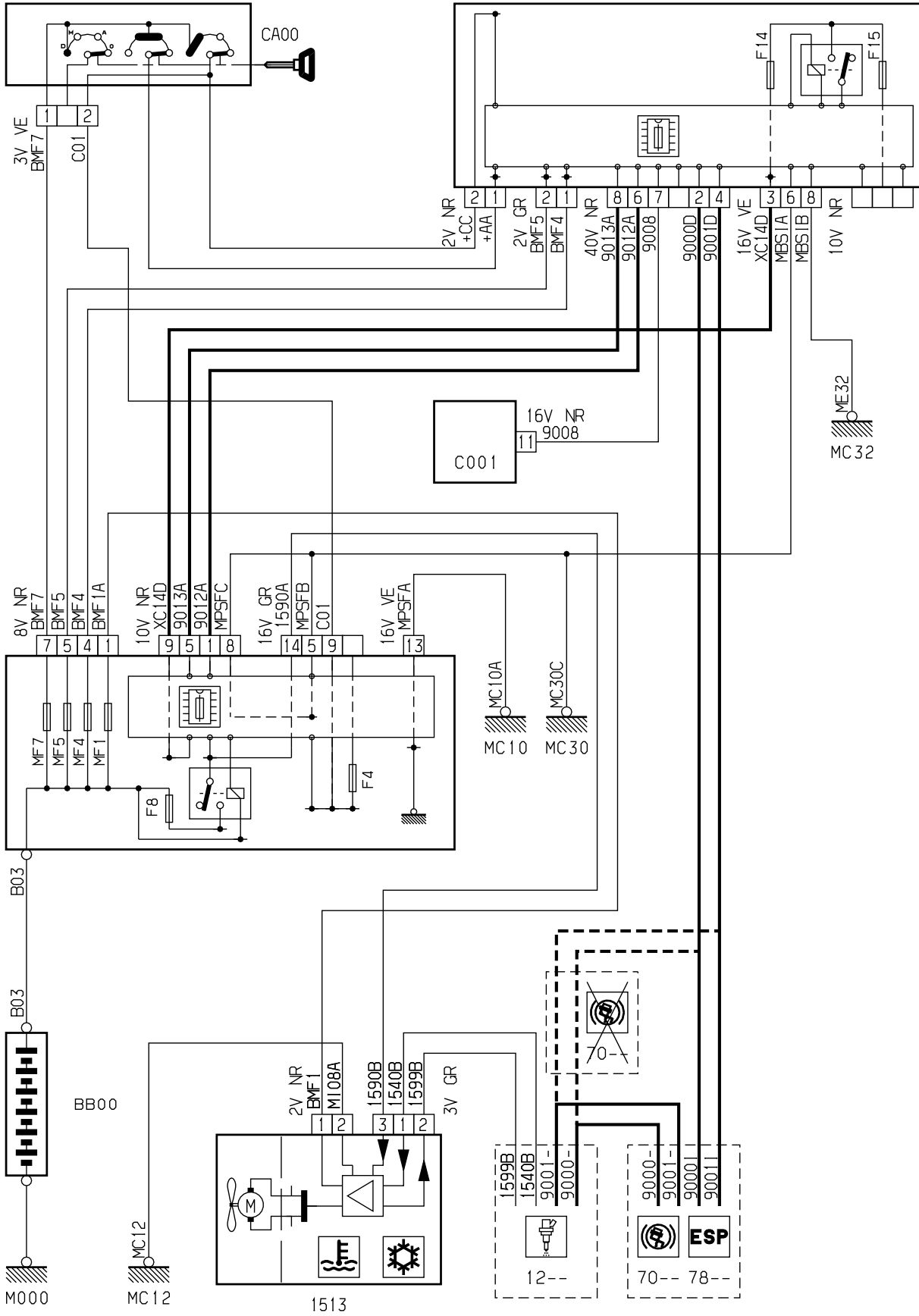

D3ARDP7R

прокладка трубопроводов (кабелей, тросов)

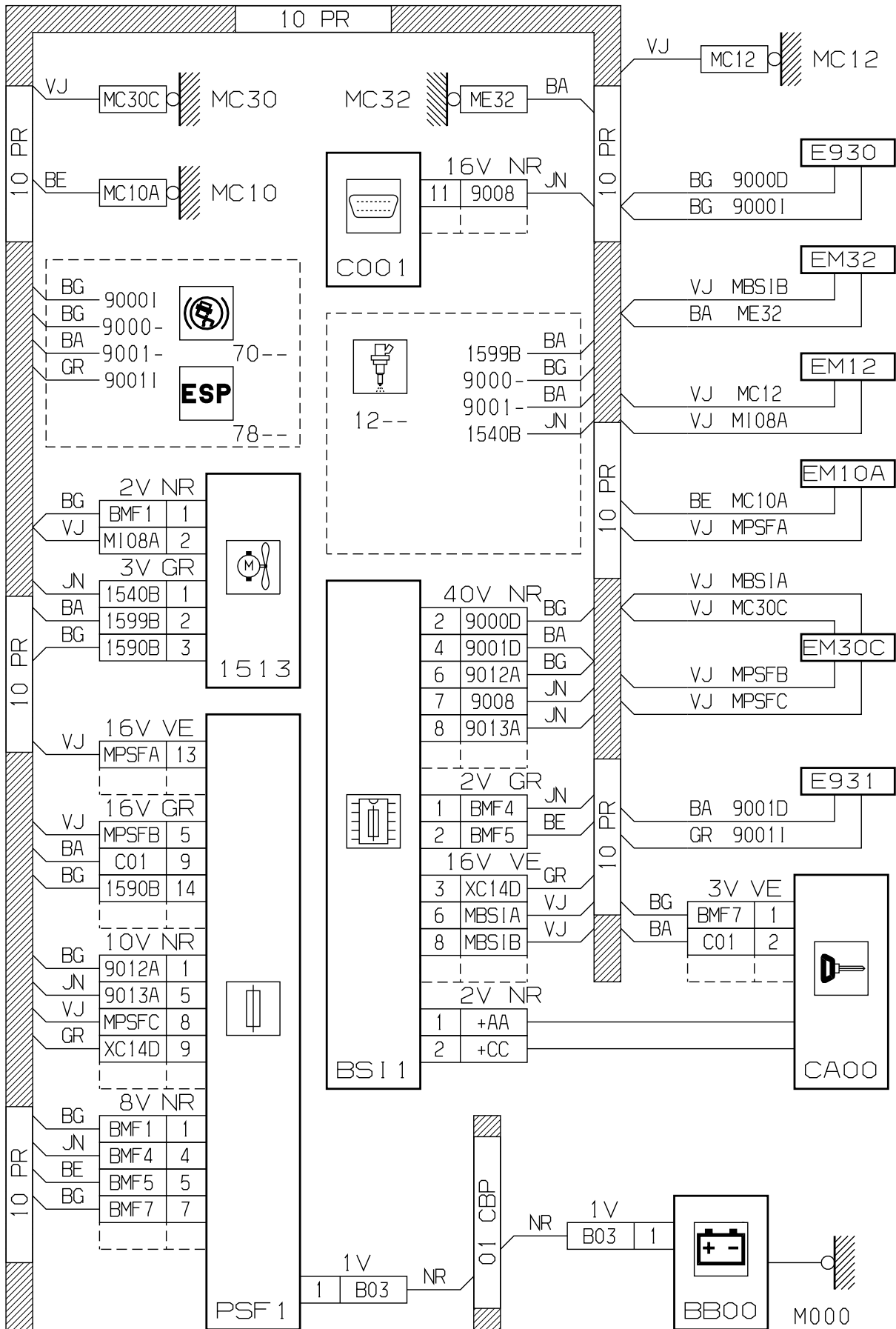

D3ARDP7G

null

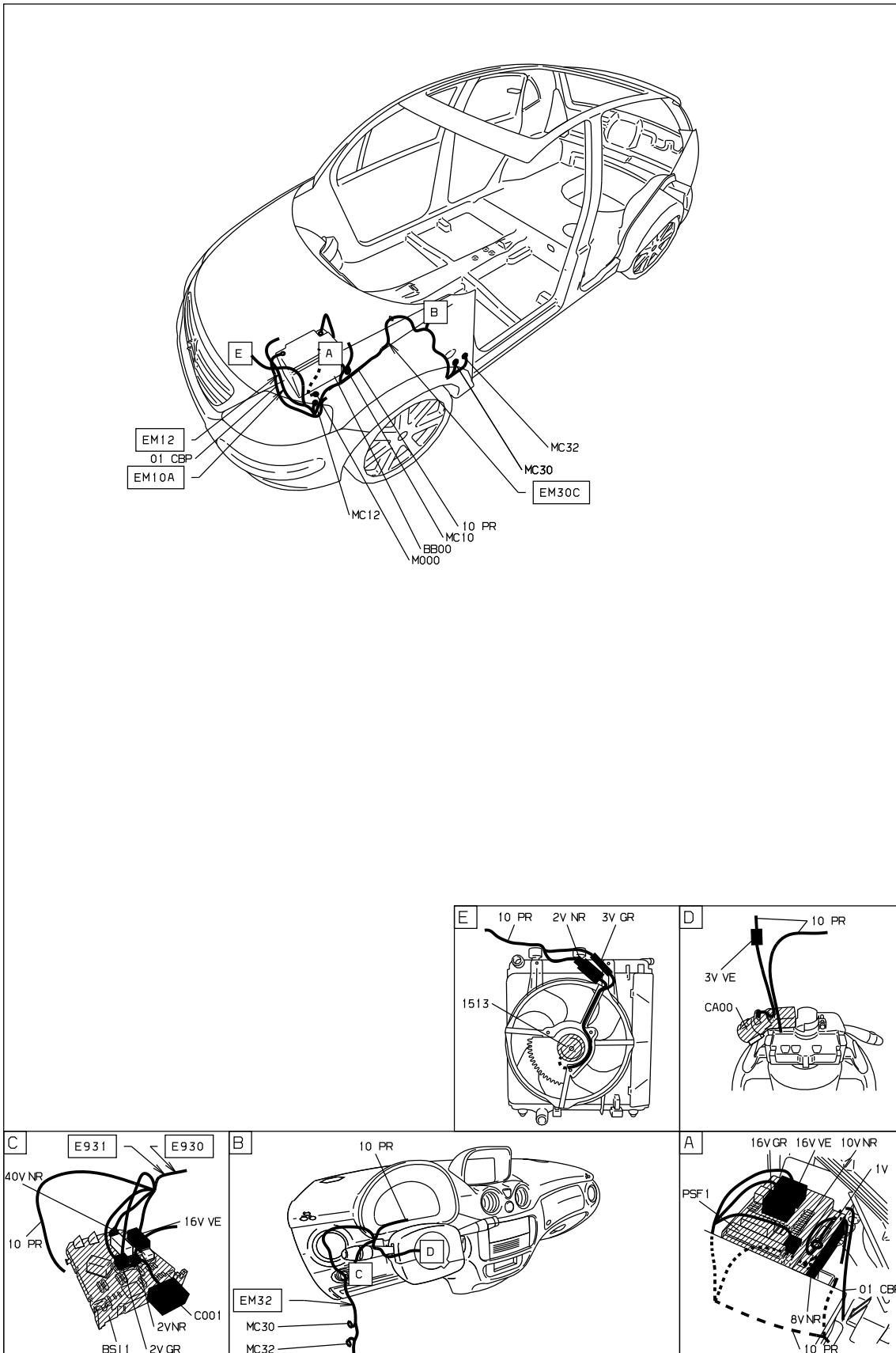

D3ARDP71

собственность PSA Peugeot Citroen

18/07/2022