

автомобиль : C5 (X7)		номер VIN: VF7RWRHRJ54051242 / OPR : 11575	
область	силовой агрегат	функция	охлаждение двигателя
составные части			

принцип

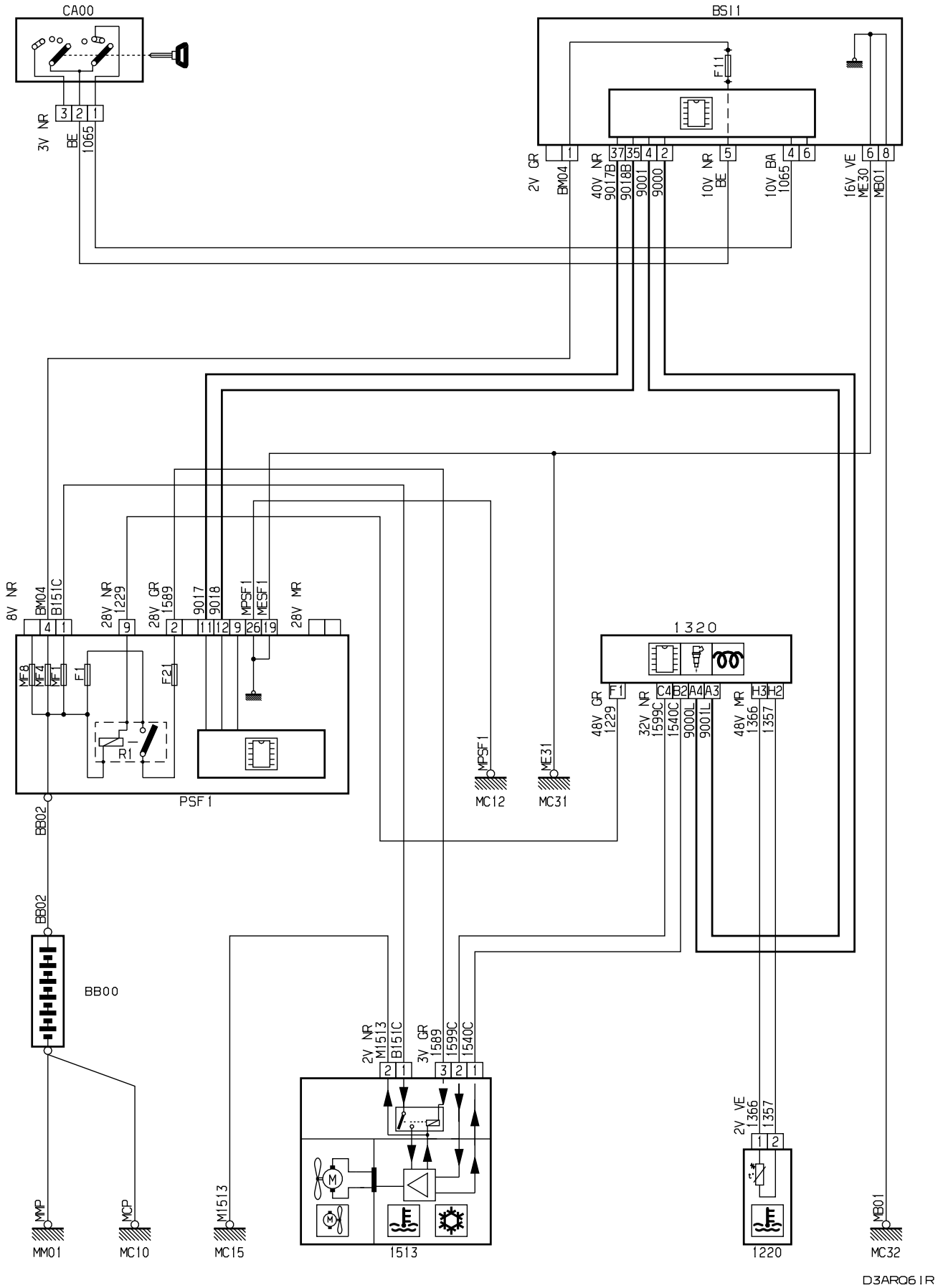

D3ARQ61R

прокладка трубопроводов (кабелей, тросов)

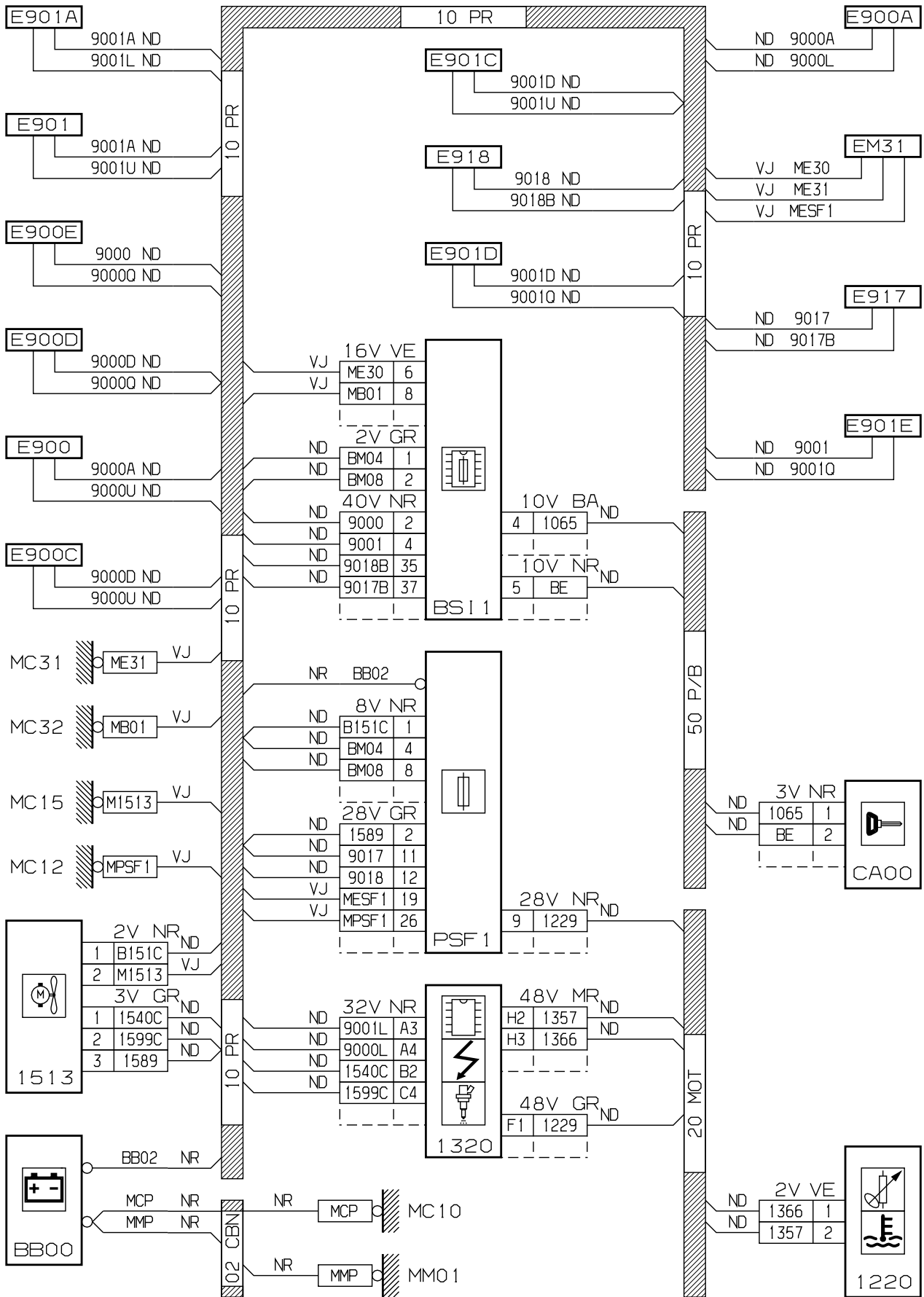

D3AR06 1G

null

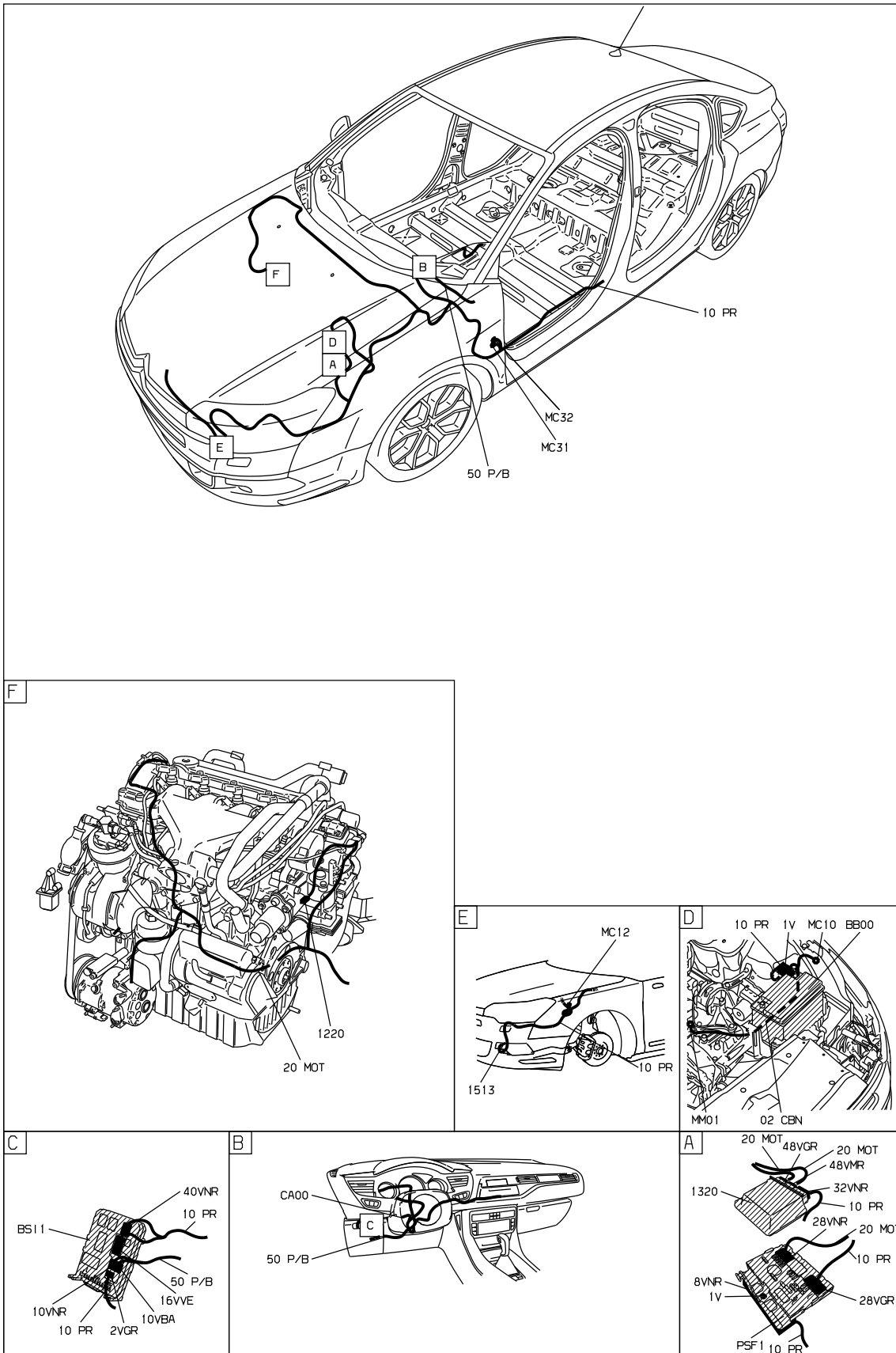

D3AR06 I I

собственность PSA Peugeot Citroen

20/06/2022