

ОБЯЗАТЕЛЬНО : Соблюдайте требования обеспечения безопасности ⓘ .

Обозначения : Обозначение операций с помощью символов ⓘ .

1. Расположение

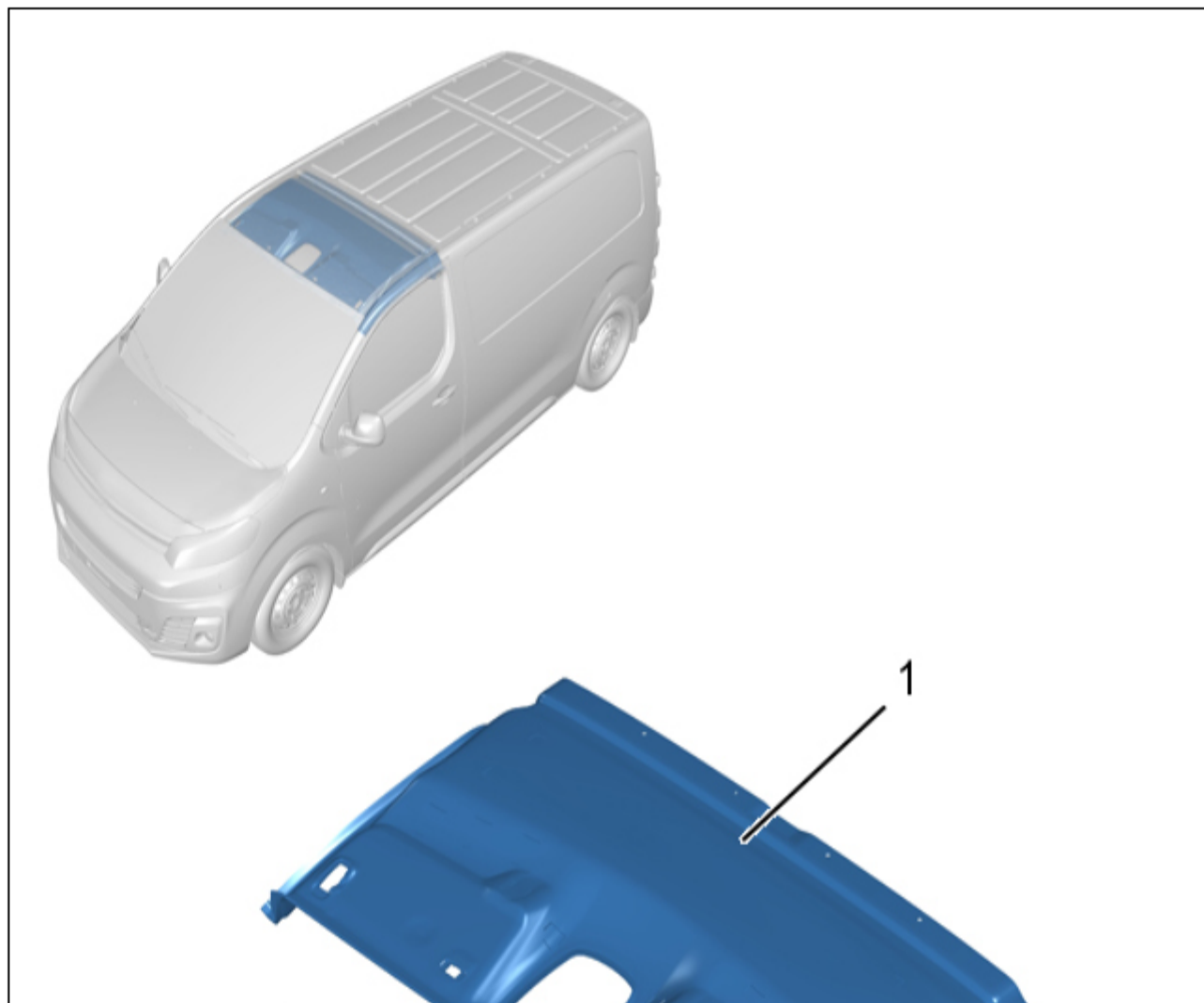



Рисунок : C5GG217P

| Метка | Обозначение | Количество |
|-------|----------------------------------|------------|
| 1 | Облицовка крыши (Передняя часть) | 1 |

2. Оборудование

| инструмент | Номер | Обозначение |
|------------------|-----------|-------------------------------|
| <p>[1350-ZZ]</p> | [1350-ZZ] | Инструмент для снятия обшивки |

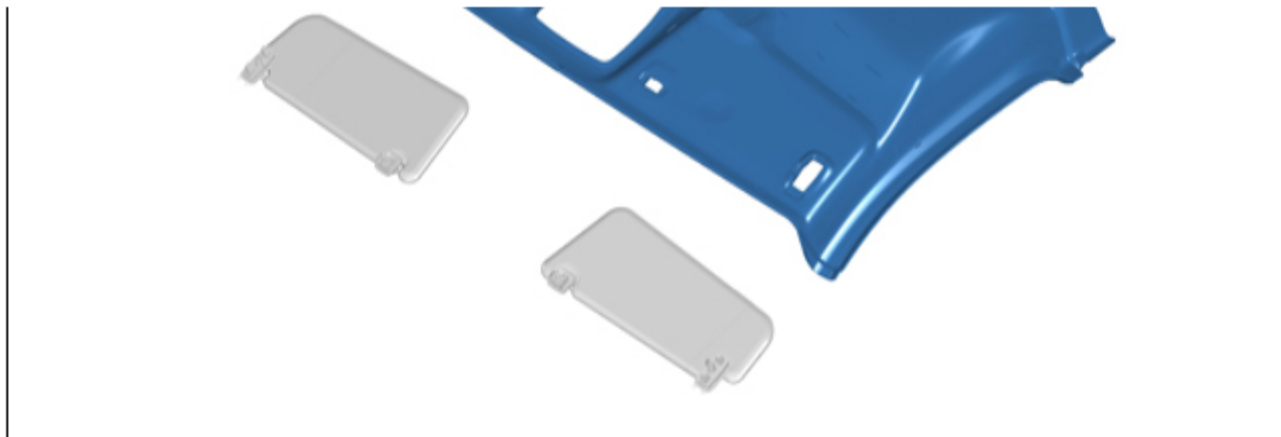
Рисунок : E5AG02MT

3. Снятие

Отсоединить сервисную аккумуляторную батарею ⓘ .

Снимите :

- Консоль крыши ⓘ

- **Панели отделки стойки двери** ⓘ
- **Верхнюю облицовку центральной стойки** ⓘ



Рисунок : C5GG218D

ПРИМЕЧАНИЕ : (*) Отделите облицовку крыши ⓘ (Задняя часть).



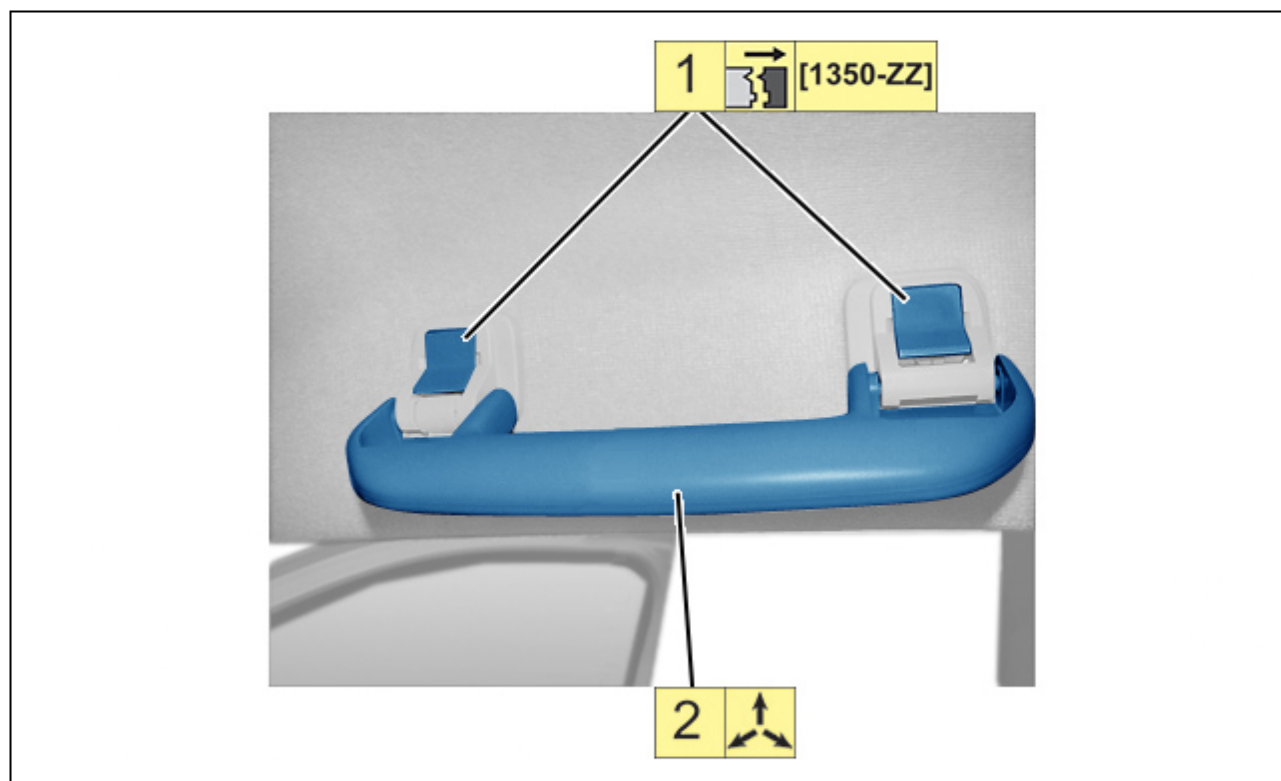
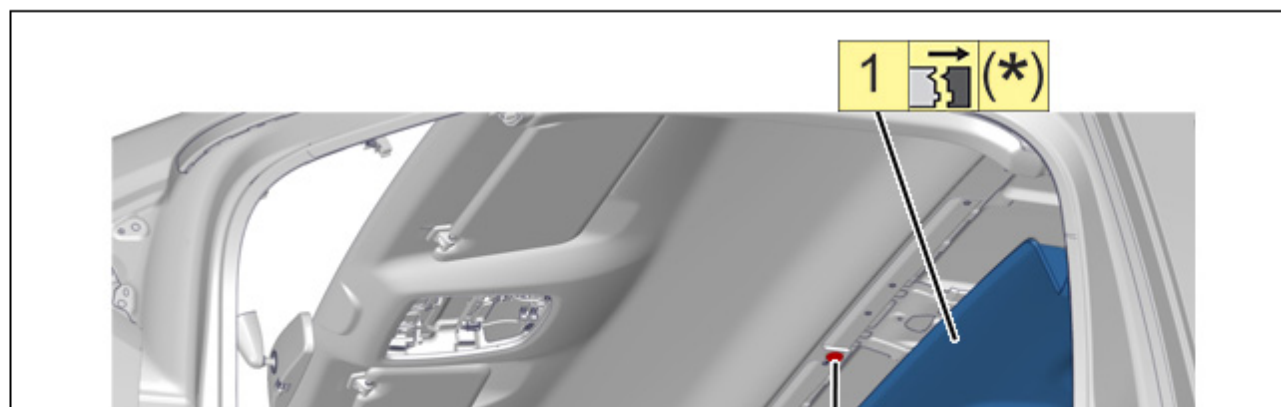
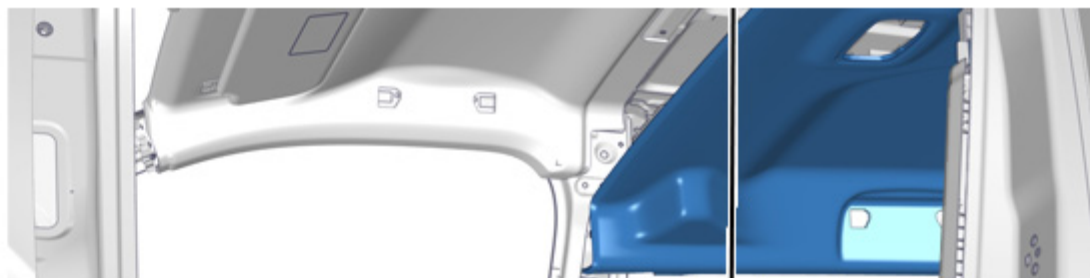

2  [1350-ZZ]

Рисунок : C5GG219D



1 

3 

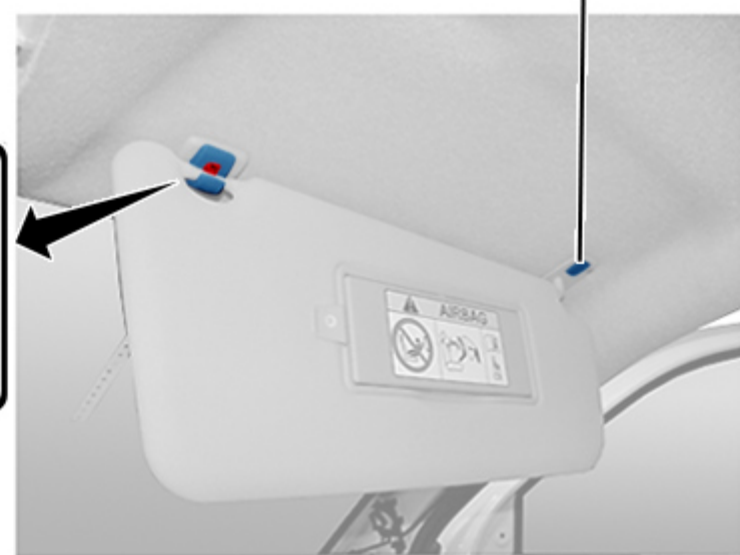
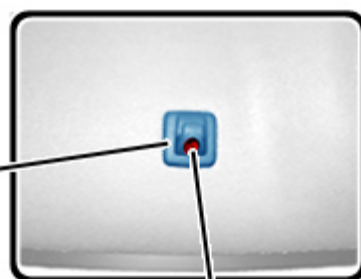

2 

Рисунок : C5GG21AD





Рисунок : C3GG21BD

ВНИМАНИЕ : Запрещается тянуть за электрические жгуты.



Рисунок : C5GG21CD

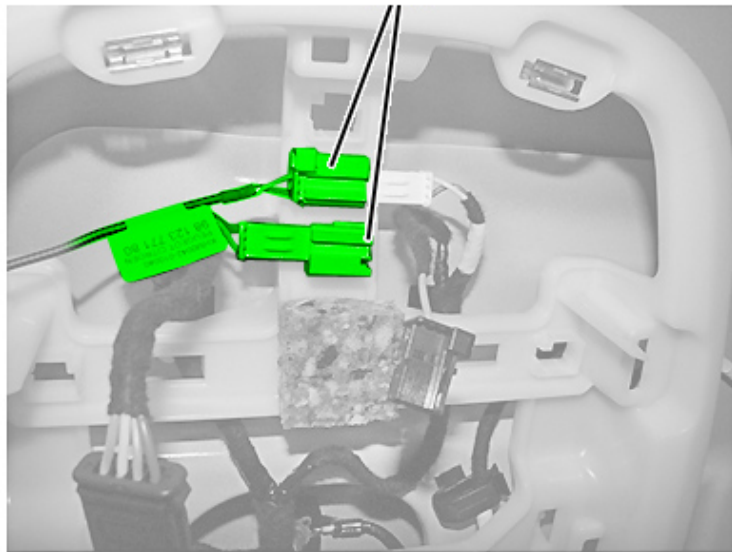

Рисунок : C5GG21DD



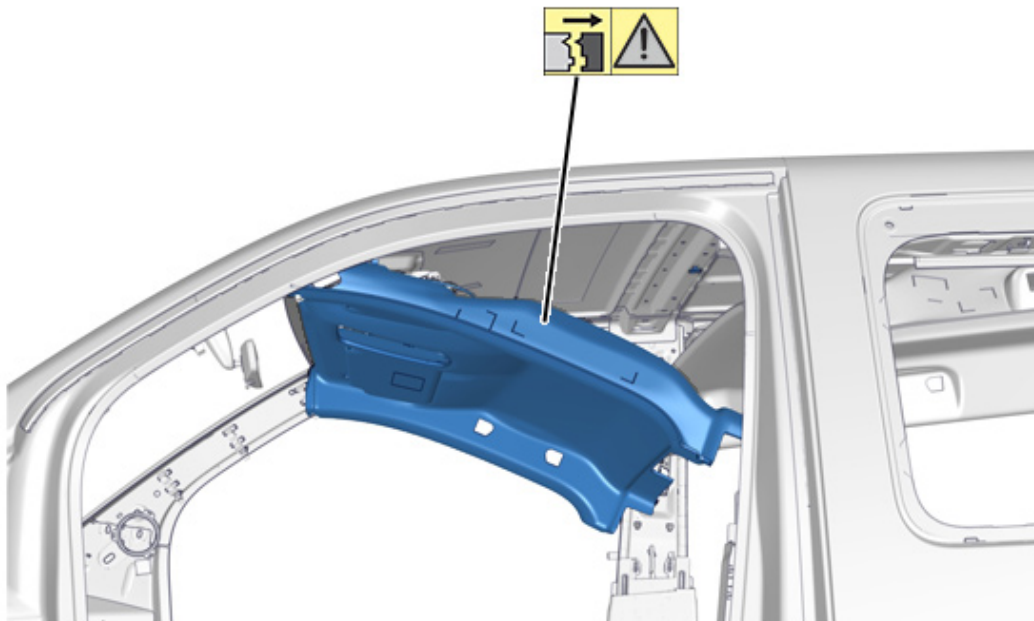

Рисунок : C5GG21ED

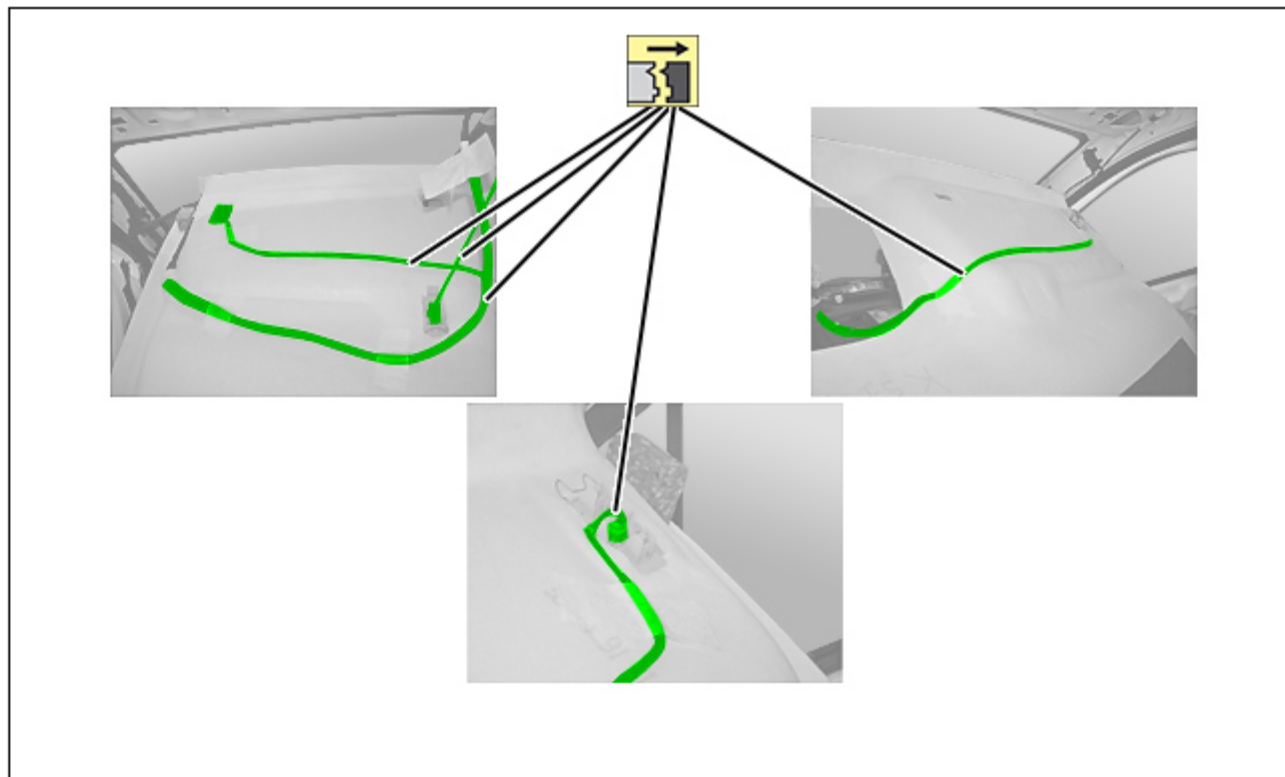
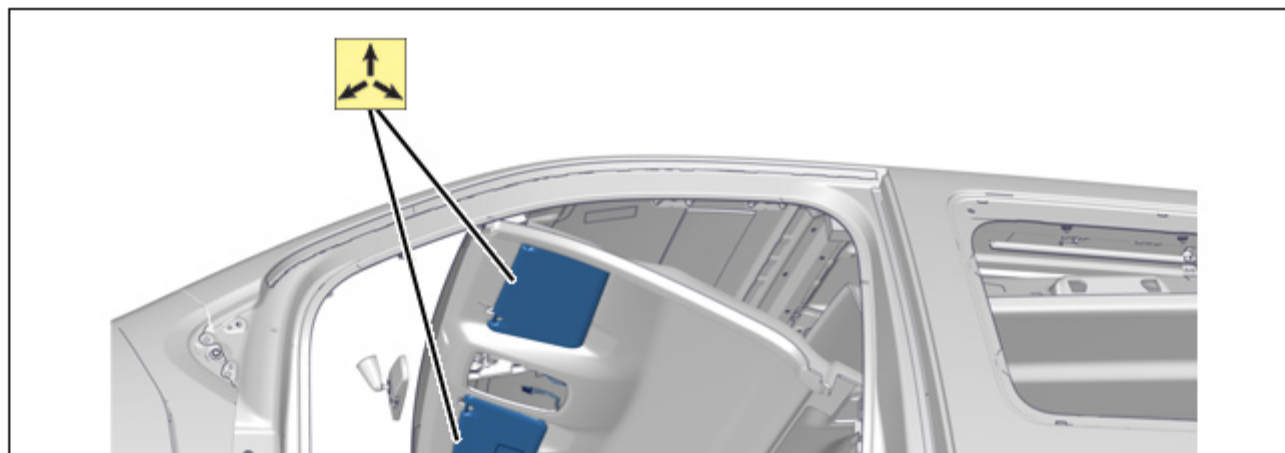

ВНИМАНИЕ : Следует с осторожностью обращаться с облицовкой крыши для ее защиты от повреждений.

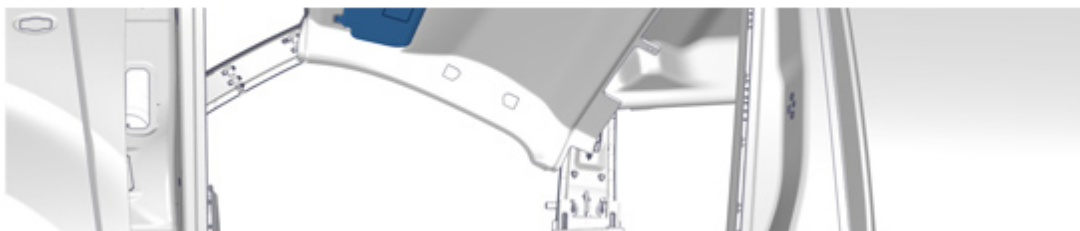

Рисунок : C5GG21FD



4. Установка

ВНИМАНИЕ : При наличии повреждений обязательно заменять облицовку крыши.

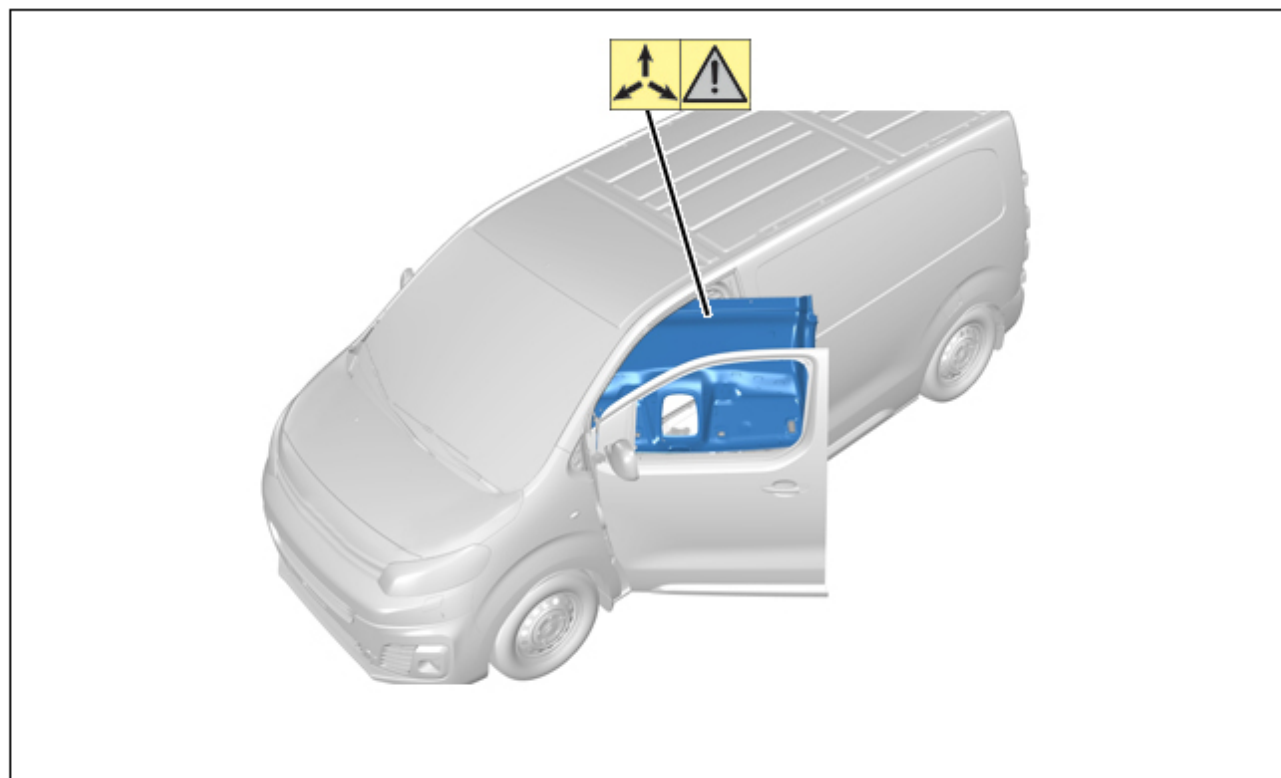
Установка производится в порядке, обратном операциям по снятию.

ПРИМЕЧАНИЕ : Обязательно заменять неисправные крепления Очистить облицовку крыши водой с мылом (при необходимости).

Присоединить сервисную аккумуляторную батарею ⓘ .

Проверить работу различного оборудования.