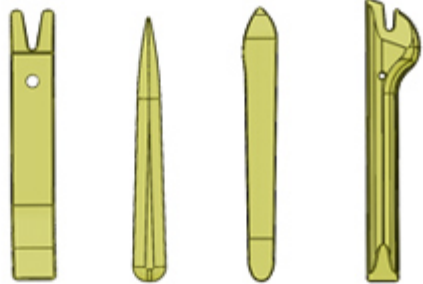
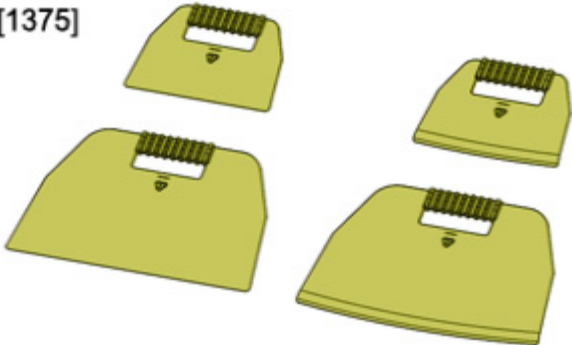

ОБЯЗАТЕЛЬНО : Соблюдайте требования по обеспечению безопасности и чистоты ⓘ .

1. Инструмент

Оборудование для работы со стеклами ⓘ .

Приспособление	Реферанс	Наименование
<p>[1350-ZZ]</p>  <p>Рисунок : E5AG02MT</p>	[1350-ZZ]	Инструмент для снятия обшивки
<p>[1375]</p>  <p>Рисунок : E5AB03RT</p>	[1375]	Защитный элемент

2. Предварительные операции

Снять :

- Решетку воздухозаборника перед ветровым стеклом ⓘ
- Двойной датчик освещённости и дождя ⓘ (в зависимости от комплектации)
- Универсальная видеокамера ⓘ (в зависимости от комплектации)
- Внутреннее зеркало заднего вида ⓘ
- Обивку передних стоек ⓘ

3. Снятие



Рисунок : CSCG1RYD

Отсоединить : Декоративные элементы (1) стоек проема ветрового стекла (в "a") ; С помощью приспособления [1350-ZZ].
Снять накладки стоек проема ветрового стекла (1).

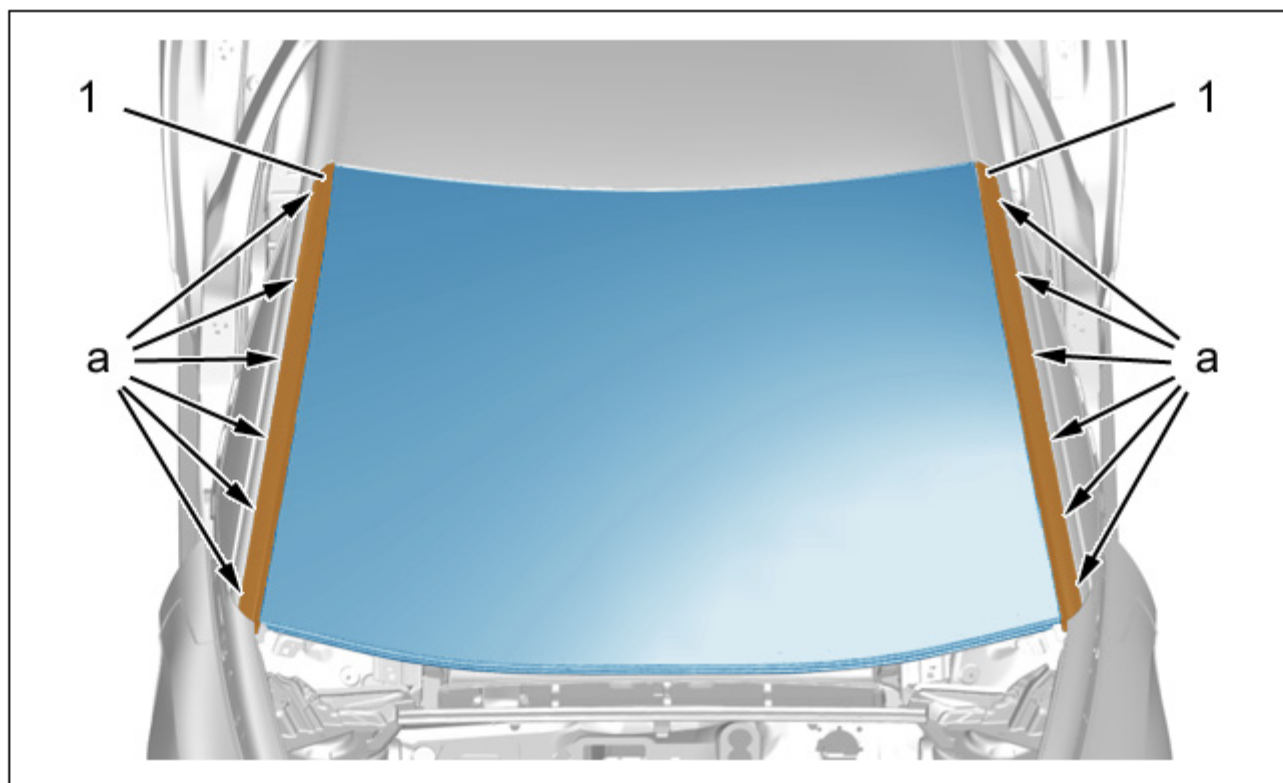

Рисунок : C5CG1RZD

ПРИМЕЧАНИЕ : При повторном использовании ветрового стекла : Наклейте клейкие ленты (3) и разрежьте их (в "b").



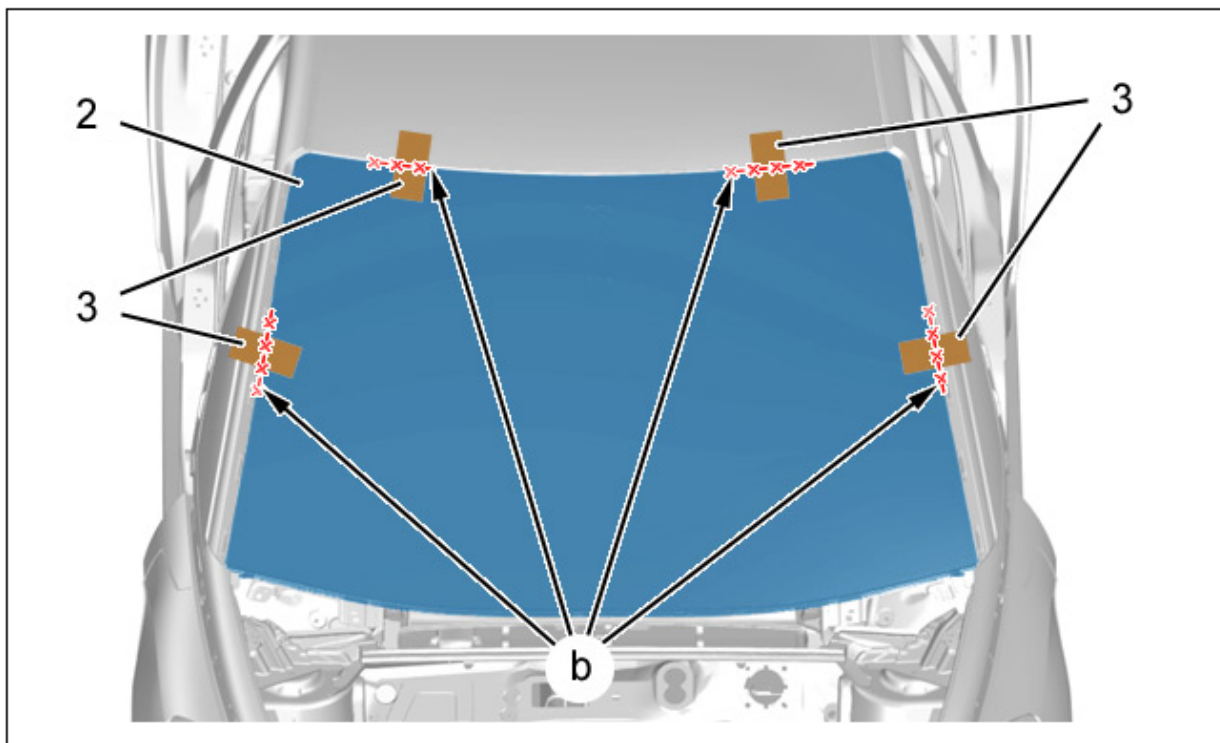
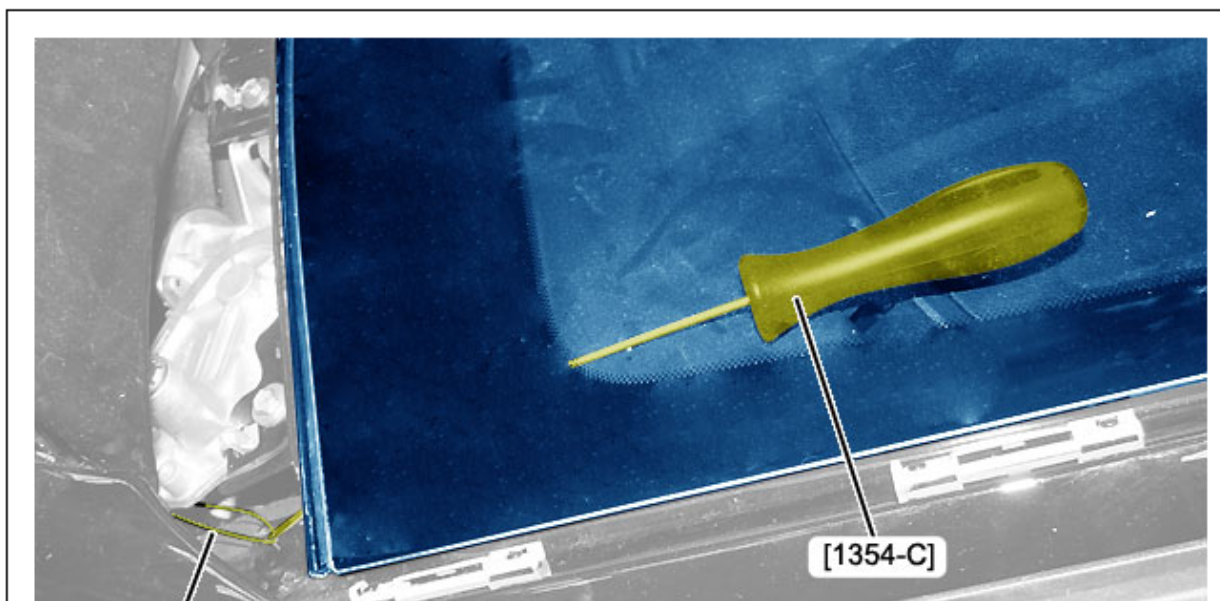

Рисунок : C5CG1S1D

Проткнуть шилом [1354-C] валик клеящей мастики, изнутри наружу.
Вдеть режущую струну [1354-E] в шило [1354-C] и пропустить её внутрь.
Оставить достаточную длину для крепления на приспособление для намотки [1354-AZ].

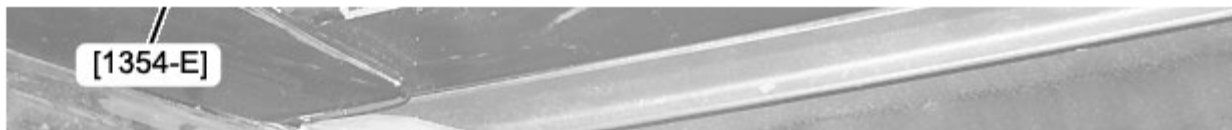

Рисунок : C5CG1S2D

Пропустить режущую струну [1354-E] по месту вклейки ветрового стекла (по "с") по всему контуру ветрового стекла ; С помощью мыльного раствора.
Закрепите конец режущей струны [1354-E] в точке "d".



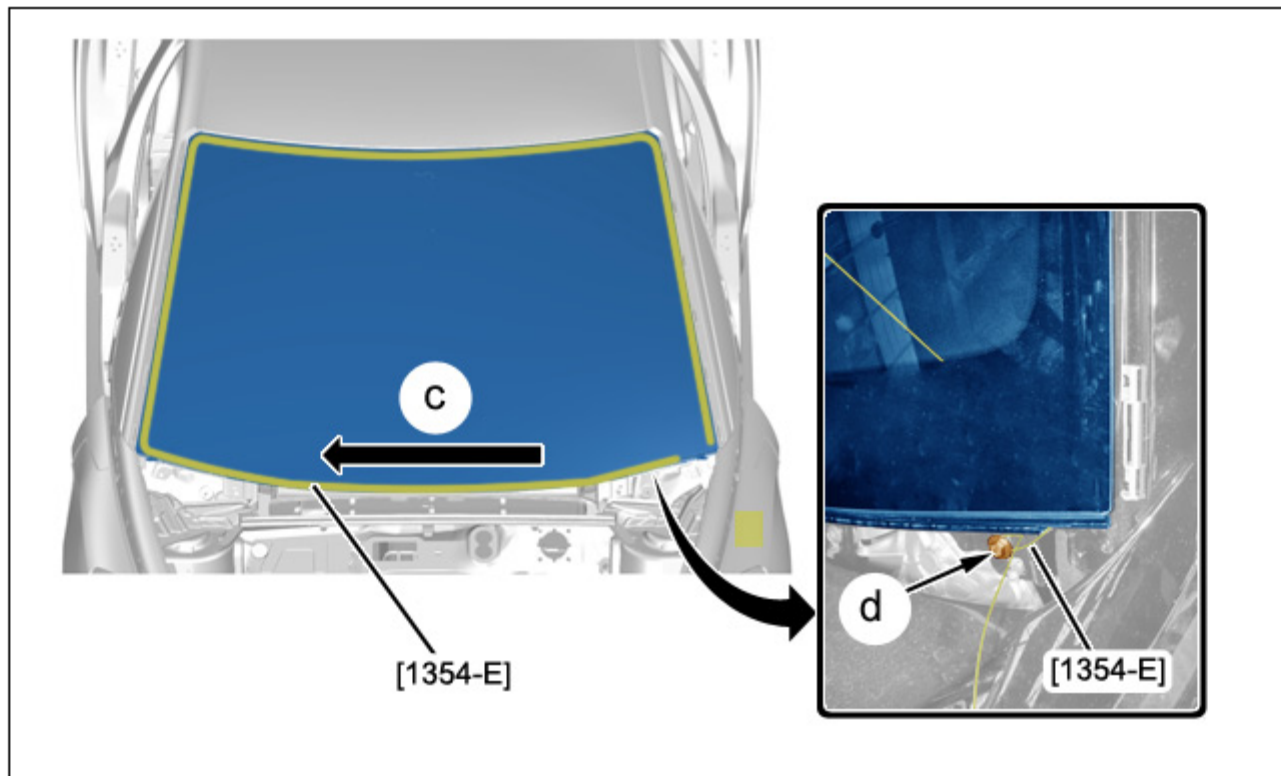

Рисунок : C5CG1S3D



Установите на место приспособление с катушкой [1354-AZ], как указано на рис. .
Закрепить конец вырезной струны [1354-E] в приспособлении для намотки [1354-AZ].

ВНИМАНИЕ : Защитите зоны резки защитными элементами [1375].

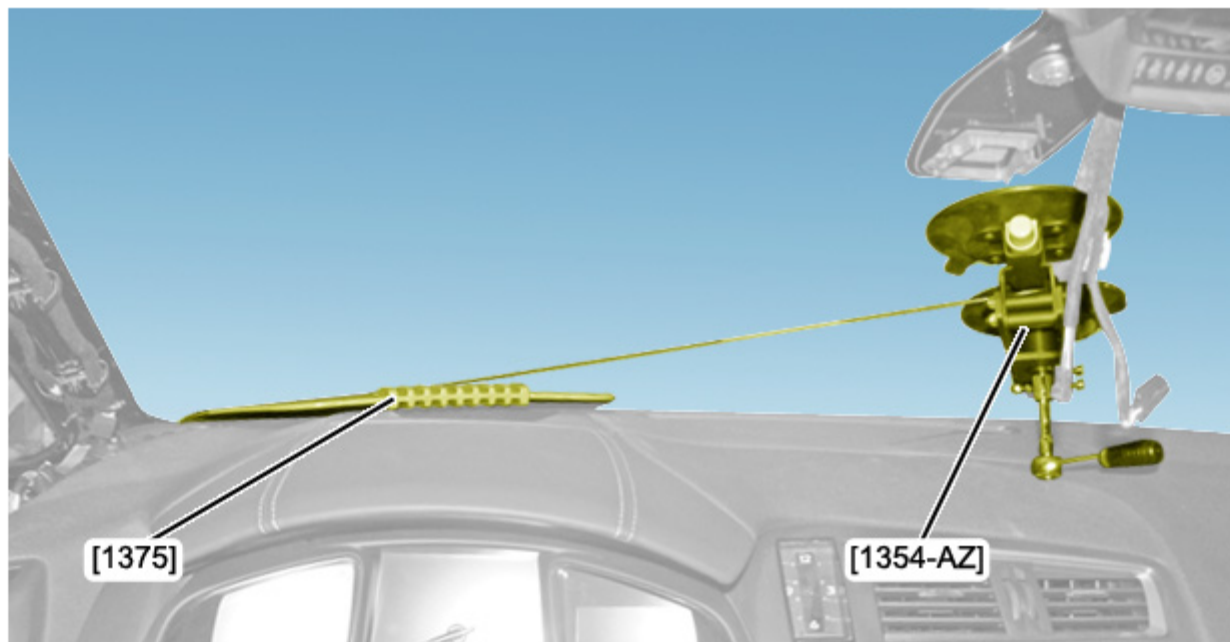
ПРИМЕЧАНИЕ : При малейшем сопротивлении вырезной струны [1354-E] во время разрезания, ослабить струну и облегчить прохождение препятствия (опорная подкладка, утолщение слоя клея или стыки панелей).

Трансформировать приспособление с катушкой [1354-AZ] ; Продолжайте резать.





Рисунок : C5CG1S4D



ВНИМАНИЕ : Защитите зоны резки защитными элементами [1375].

Трансформировать приспособление с катушкой [1354-AZ] ; Продолжайте резать.

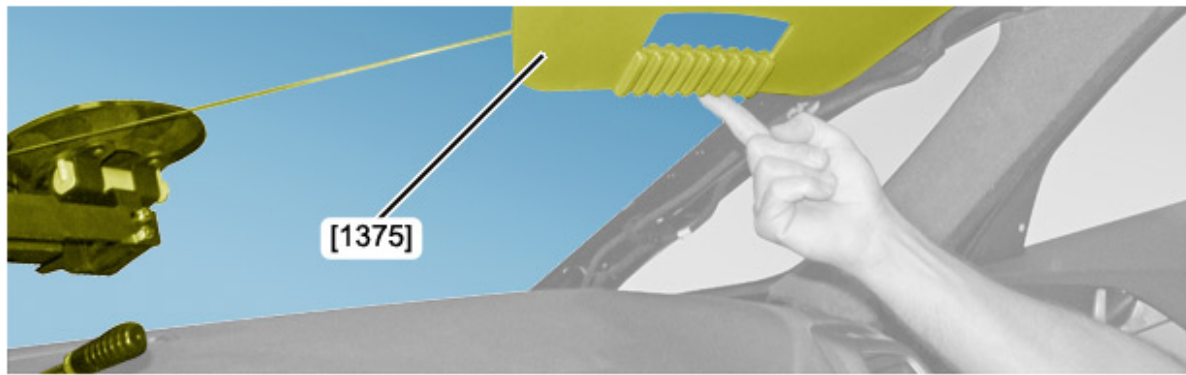



Рисунок : C5CG1S5D

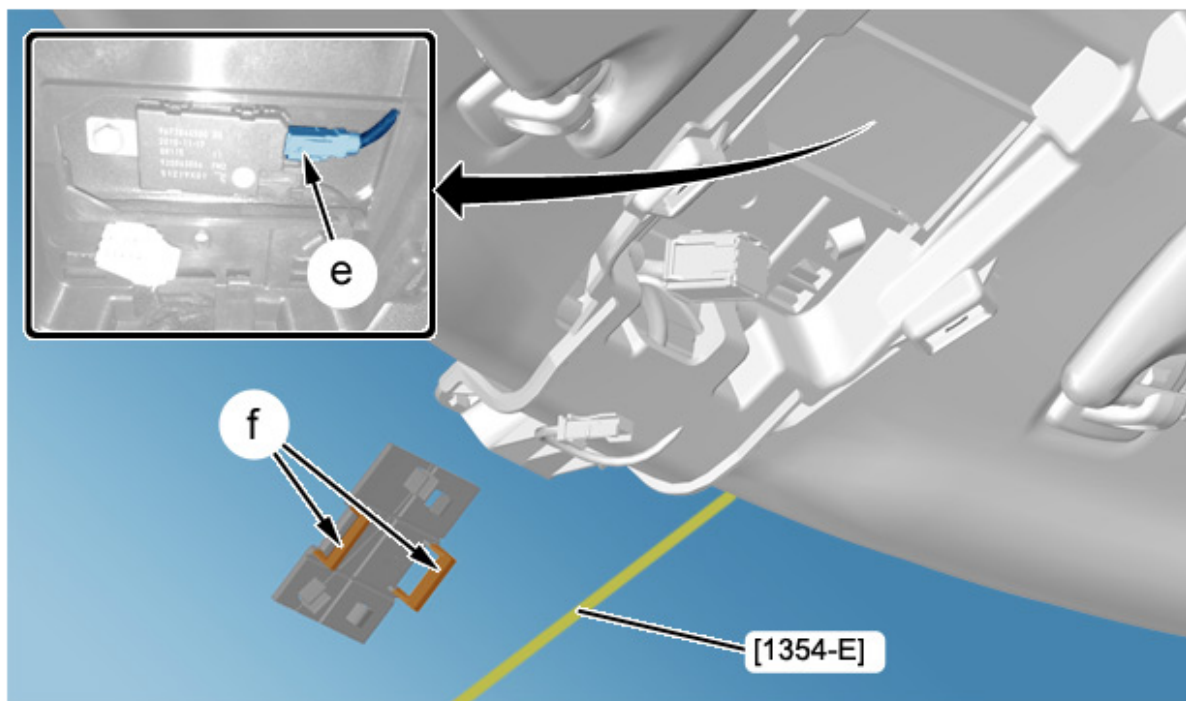

Снять консоль крыши  .
Отсоединить разъем (в "e").

Приклеить разъем к ветровому стеклу ; С помощью клейкой ленты .
Помогите режущей проволоке [1354-Е] обойти препятствие (в "f").
Трансформировать приспособление с катушкой [1354-AZ].



Рисунок : C5CG1S6D

Снимите ветровое стекло (2) ; С помощью двух ручек [1] с присосками.

4. Установка

4.1. Подготовка : Паз - Ветровое стекло

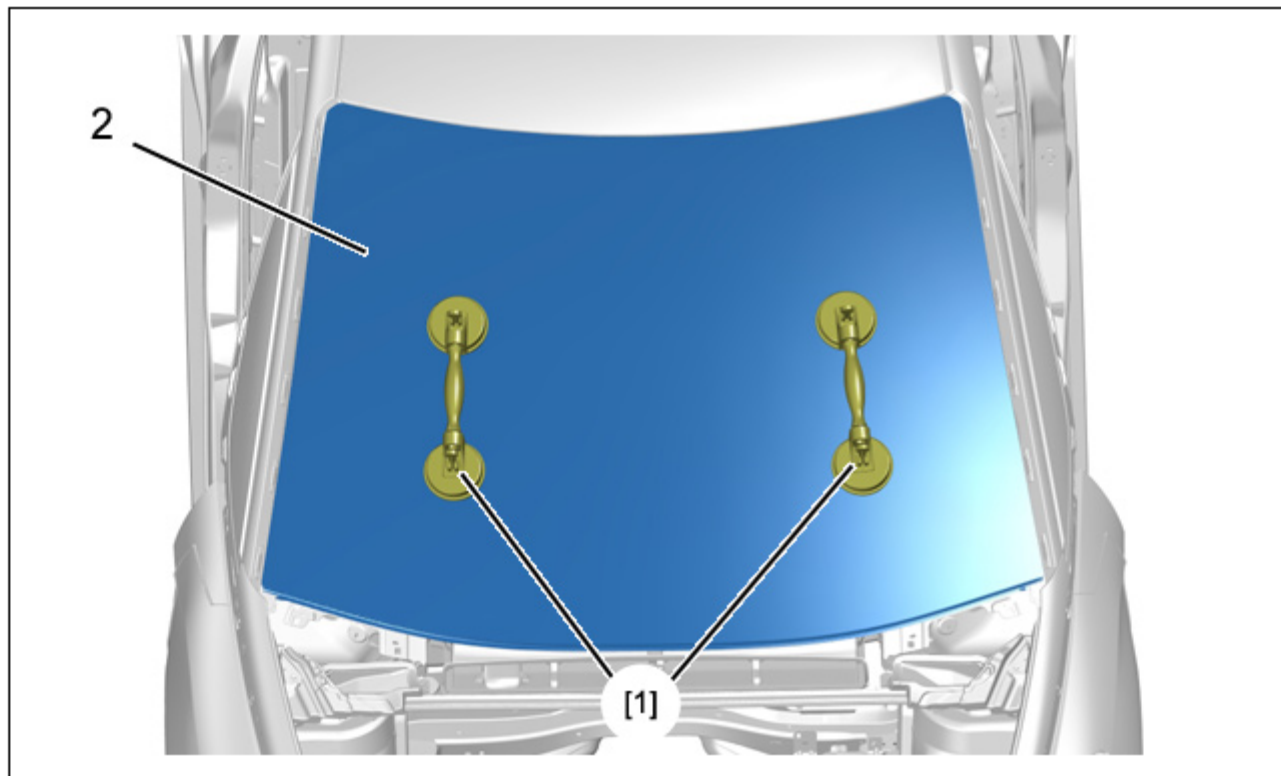
Оснастить электрический резак [FEIN-400E] лезвием №146.
Срезать валики клея с ветрового стекла (2) и с желобка проема.





Рисунок : C5CG1S7D

ПРИМЕЧАНИЕ : В случае замены ветрового стекла (2) отцентрируйте его и позиционируйте клейкие ленты (4), как показано выше, затем разрежьте их (в "g").

Снимите ветровое стекло (2) ; С помощью двух ручек [1] с присосками.

Восстановить антикоррозийное покрытие.

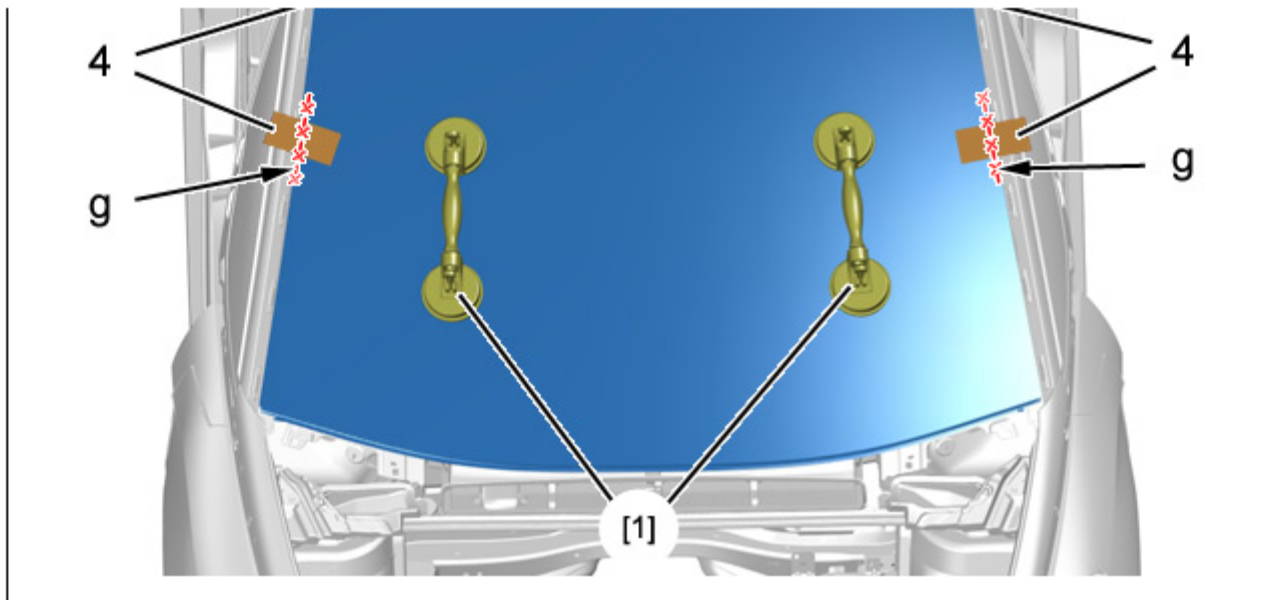
Обезжирьте паз с помощью обезжиривающего состава из комплекта для приклеивания .

Дать высохнуть в течение 10 минут.

4.2. Наклеивание





Рисунок : C5CG1S8D

Установите прокладок толщиной (5).

Отрезать кончик сужающегося наконечника на диаметре "А" = 8 мм на высоте "В" = 13 мм.

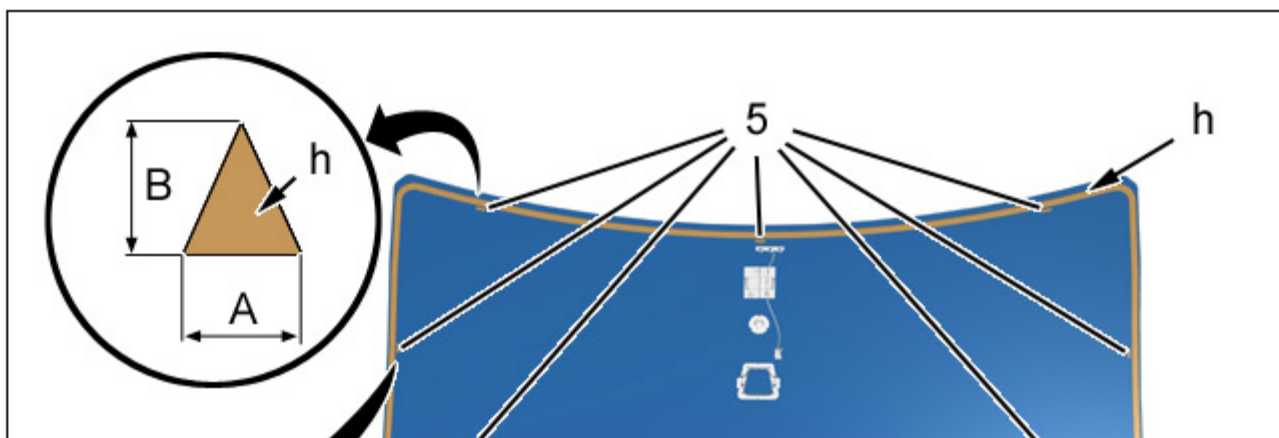
Первый случай : Восстановление ветрового стекла :

- Наносить грунтовку нет необходимости
- Сотрите все загрязнения с уплотнителя, на который нанесен состав ; С помощью сжатого воздуха

Второй случай : Данный способ используется при установке нового ветрового стекла :

- Обезжирьте края ветрового стекла с помощью состава из комплекта для наклеивания
- Стекло поставляется с предварительно нанесенной грунтовкой
- Необходимо снова нанести грунтовку на поверхность, покрытую заводской грунтовкой ; Дать высохнуть в течение 10 минут

ВНИМАНИЕ : Время между нанесением мастики на стекло и установкой стекла на автомобиль не должно превышать 8 минут (Для быстросхватывающихся мастик).

Нанесите валик клея по центральной линии загрунтованной полосы (в "h").

Повторно используемое ветровое стекло : Установить ветровое стекло по меткам липкой ленты (3).

Новое ветровое стекло : Установить ветровое стекло по меткам липкой ленты (4).

Приложите постоянное давление ; С помощью ручек с присосками [2].

Проверьте зазоры и выравнивание.

Перед любыми дальнейшими действиями подождите 30 минут для полимеризации клея.

Проверьте герметичность ветрового стекла.

Установка производится в порядке, обратном операциям по снятию.

Проверьте функционирование электрооборудования.

Очистить ветровое стекло (2) и его края.