

**ОБЯЗАТЕЛЬНО** : Соблюдайте чистоту и правила безопасного выполнения работ  .

Обозначения : Обозначение операций с помощью символов  .

## 1. Расположение

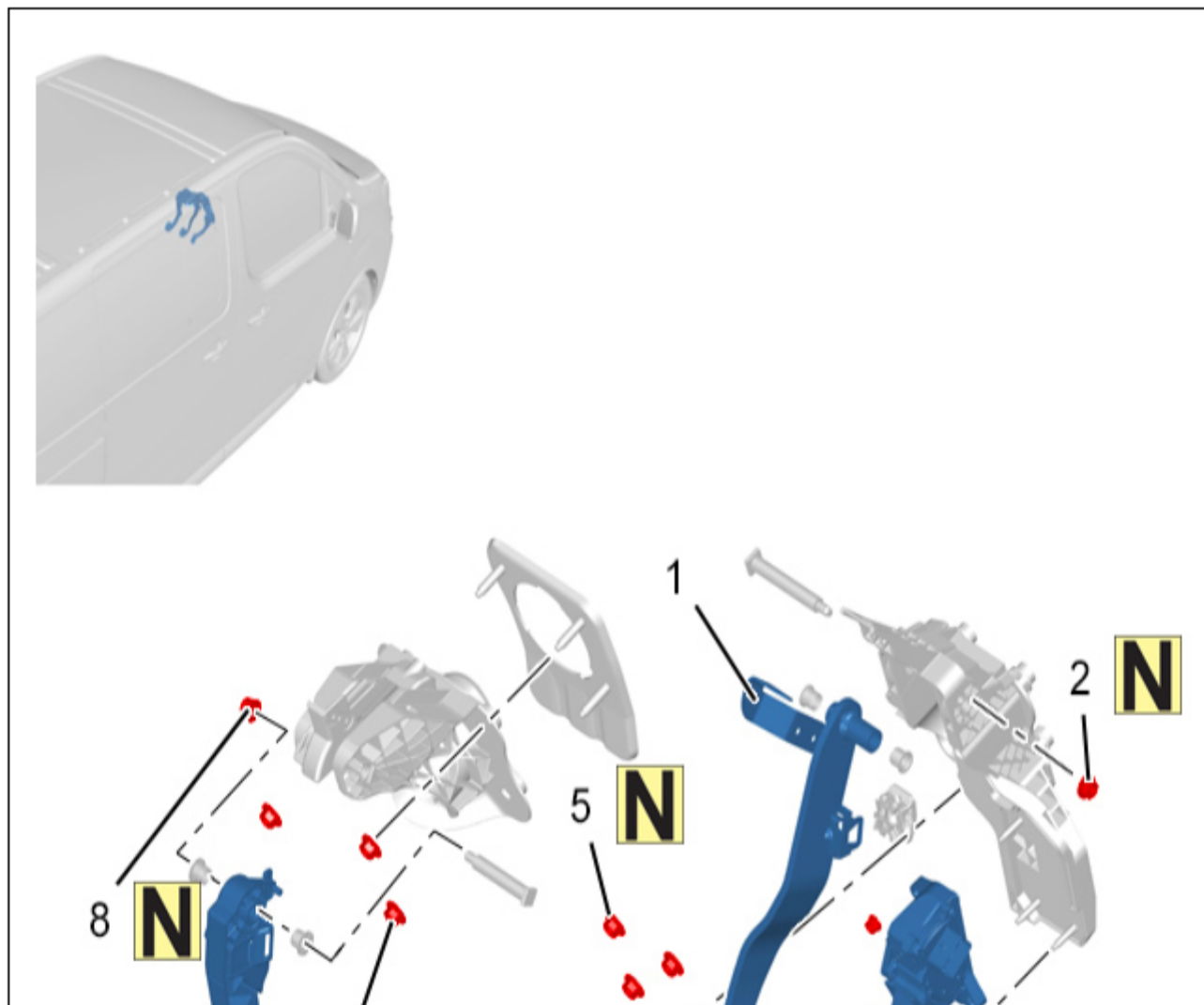



Рисунок : B3FG3CAP

Метка	Обозначение	Количество
(1)	Педаль тормоза	1
(2)	Гайка оси педали тормоза	1 (N)
(3)	Гайки педали акселератора	3 (N)
(4)	Педаль акселератора	1
(5)	Гайки (Опора / Щиток передка / Усилитель тормозной системы)	4 (N)
(6)	Гайки (Опора / Щиток передка)	3 (N)
(7)	Педаль сцепления	1
(8)	Гайка оси педали сцепления	1 (N)
(N) Систематически заменять		

## 2. Оборудование

Приспособление	Номер	Обозначение
<p>[0818-Z] [CH-52288]</p> 	[0818 - Z] [CH-52288]	Приспособление для отсоединения фиксаторов с шарнира педального узла / Усилитель тормозной системы

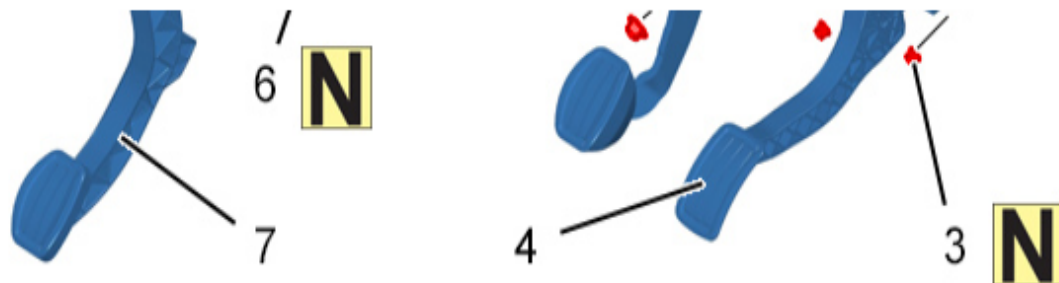
Рисунок : E5AB2C2T



[0350-C]  
[DT-6202-  
B]

Щипцы для отсоединения главного цилиндра сцепления

[0350-C]  
[DT-6202-B]



Рисунок : E5AB2DYT



### 3. Предварительные операции

**ВНИМАНИЕ** : Выполните необходимые операции перед отсоединением сервисной аккумуляторной батареи ⓘ .

Отсоединить сервисную аккумуляторную батарею.





Рисунок : B3FG2Z8D



Рисунок : B3FG2Z9D

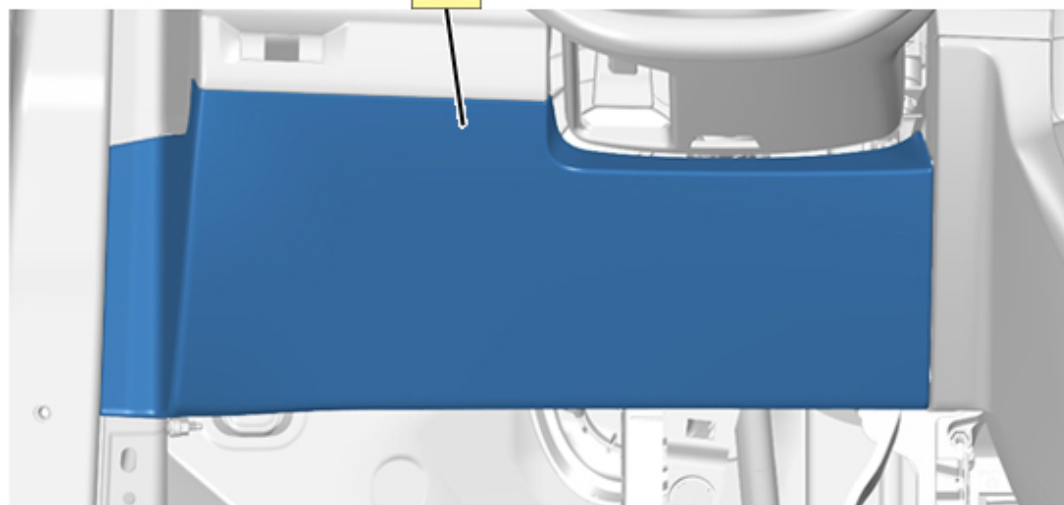

## 4. Снятие

### 4.1. Педальный узел

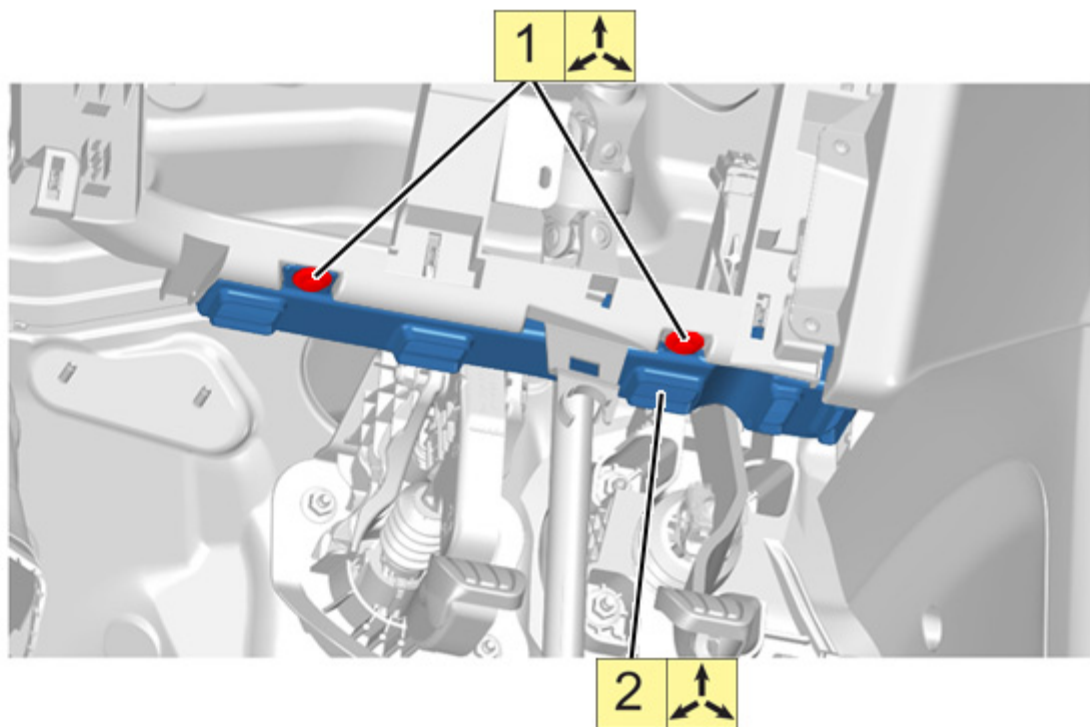
Максимально сдвинуть назад сиденье водителя.



Снять концевой выключатель стоп-сигнала ⓘ.

**ПРИМЕЧАНИЕ :** (\*) Отвести язычки (из-под автомобиля).

**ПРИМЕЧАНИЕ** : Удерживать приспособление [0818-Z / CH-52288] на месте, слегка потянуть за тормозную педаль и отсоединить тягу тормозного усилителя от педали сцепления.



Рисунок : B3FG3JMD



#### 4.2. Ремонт только педали тормоза

**ПРИМЕЧАНИЕ** : Отсоединить тягу тормозного усилителя от педали тормоза.

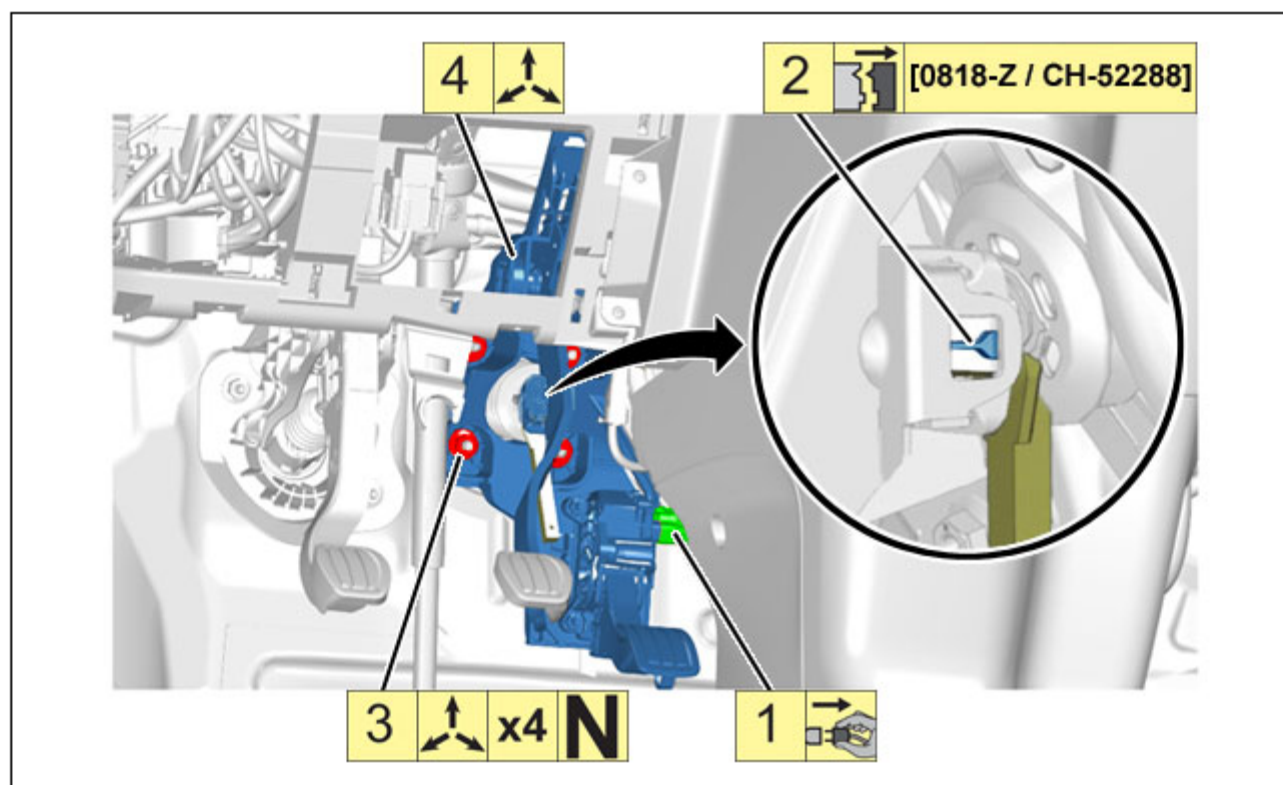
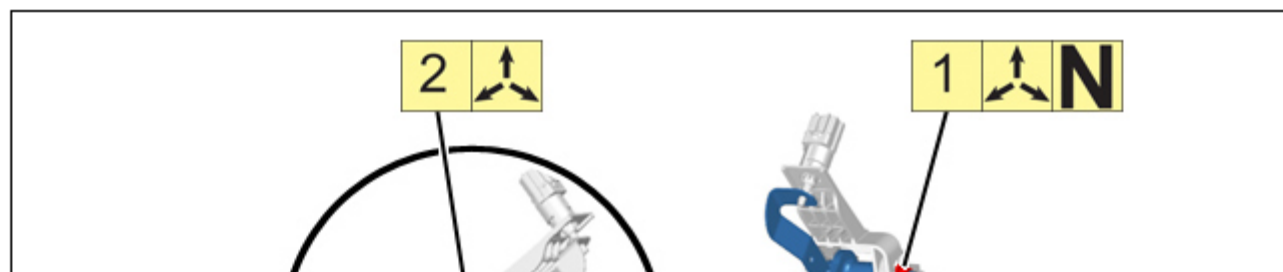



Рисунок : V3FG30DD

#### 4.3. Работы только с педалью акселератора

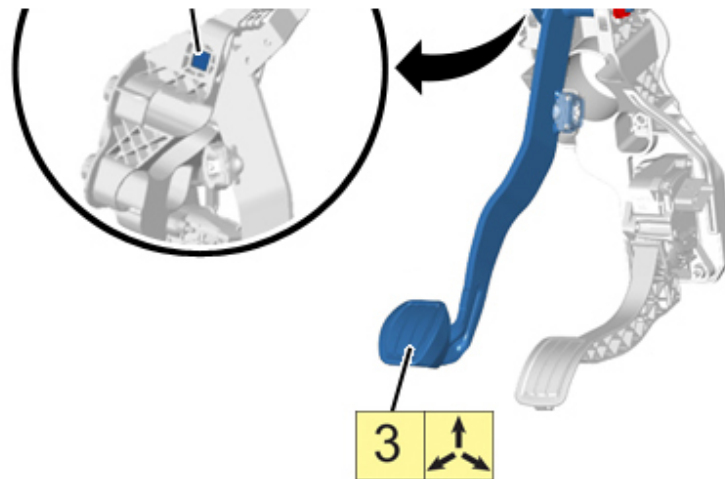

Рисунок : V3FG2ZCD

#### 4.4. Педаль сцепления (Автомобиль с механической коробкой передач)

**ПРИМЕЧАНИЕ :** (\*) Отделить и снять с педали сцепления тягу , связывающую ее с гидравлическим цилиндром сцепления ; С помощью приспособления [0350-C / DT-6202-B].

**ПРИМЕЧАНИЕ :** (\*) Отвести тягу главного цилиндра гидропривода сцепления от педального узла.

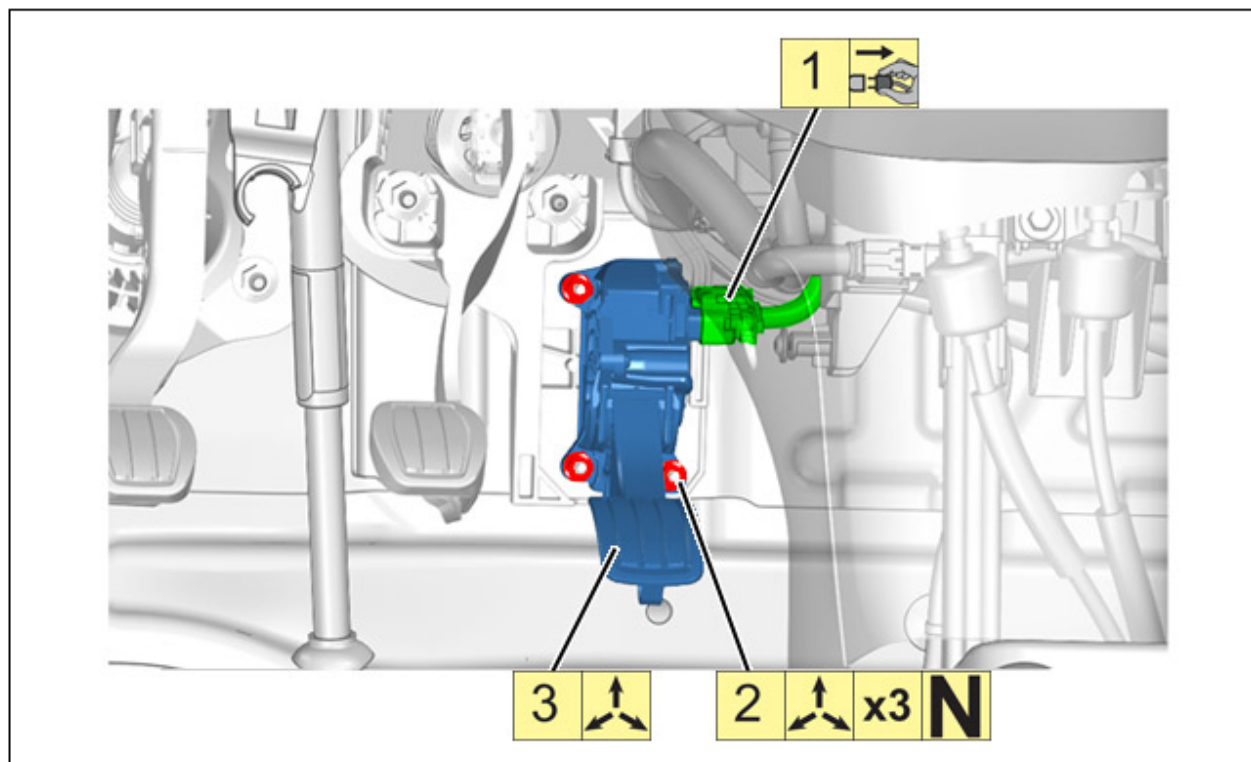

Рисунок : B3FG3JQD

**ПРИМЕЧАНИЕ :** (\*) Снять контактный датчик сцепления (в зависимости от версии).



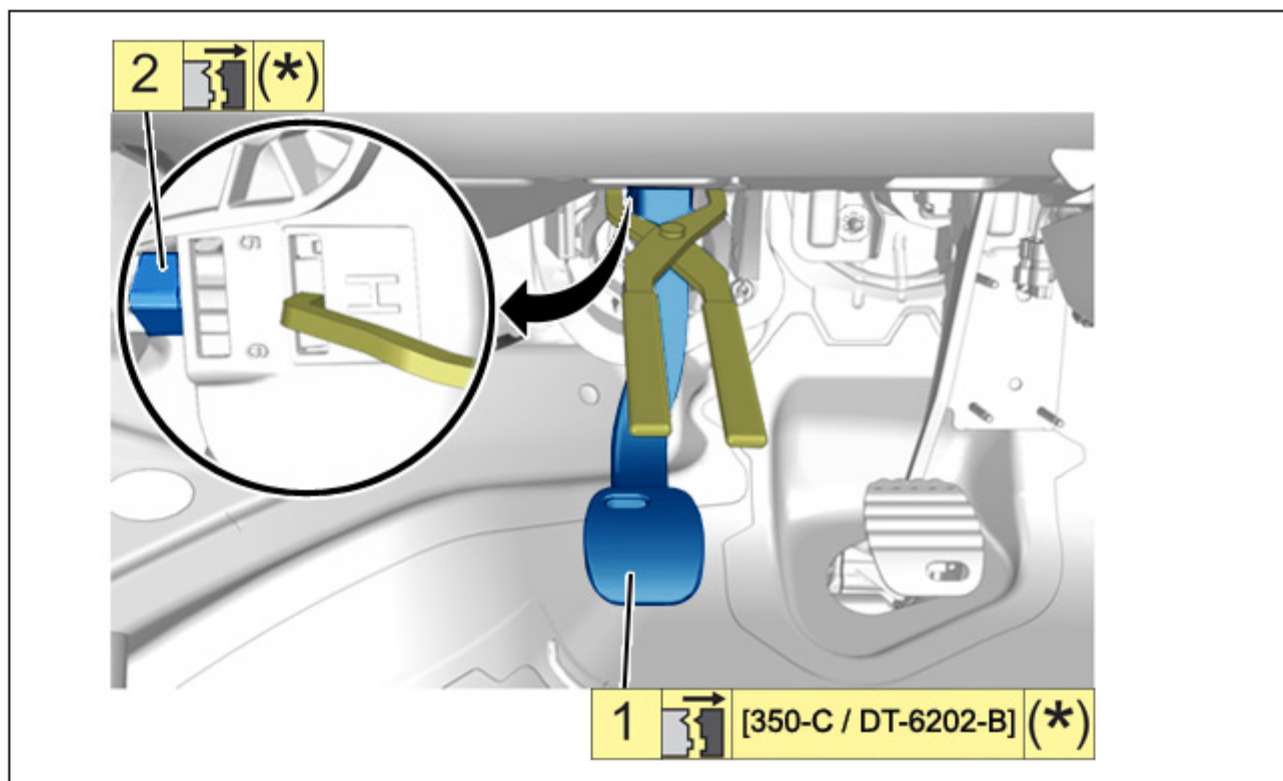

Рисунок : B3FG2ZED

#### 4.5. Работы только с педалью сцепления

**ПРИМЕЧАНИЕ :** Открепить шарнир ведущей части гидравлического привода сцепления (раздел 4.4).

**ПРИМЕЧАНИЕ :** (\*) Снять контактный датчик сцепления (в зависимости от версии).

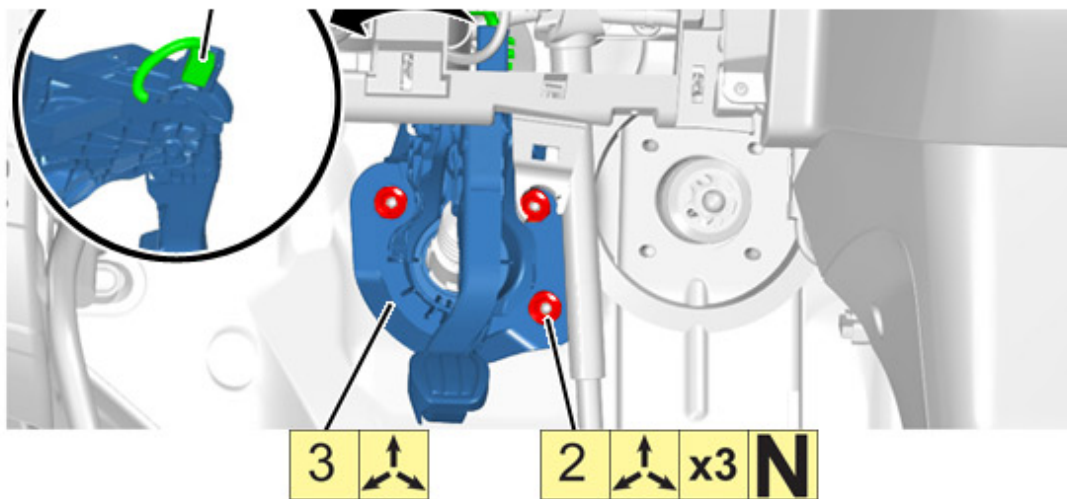
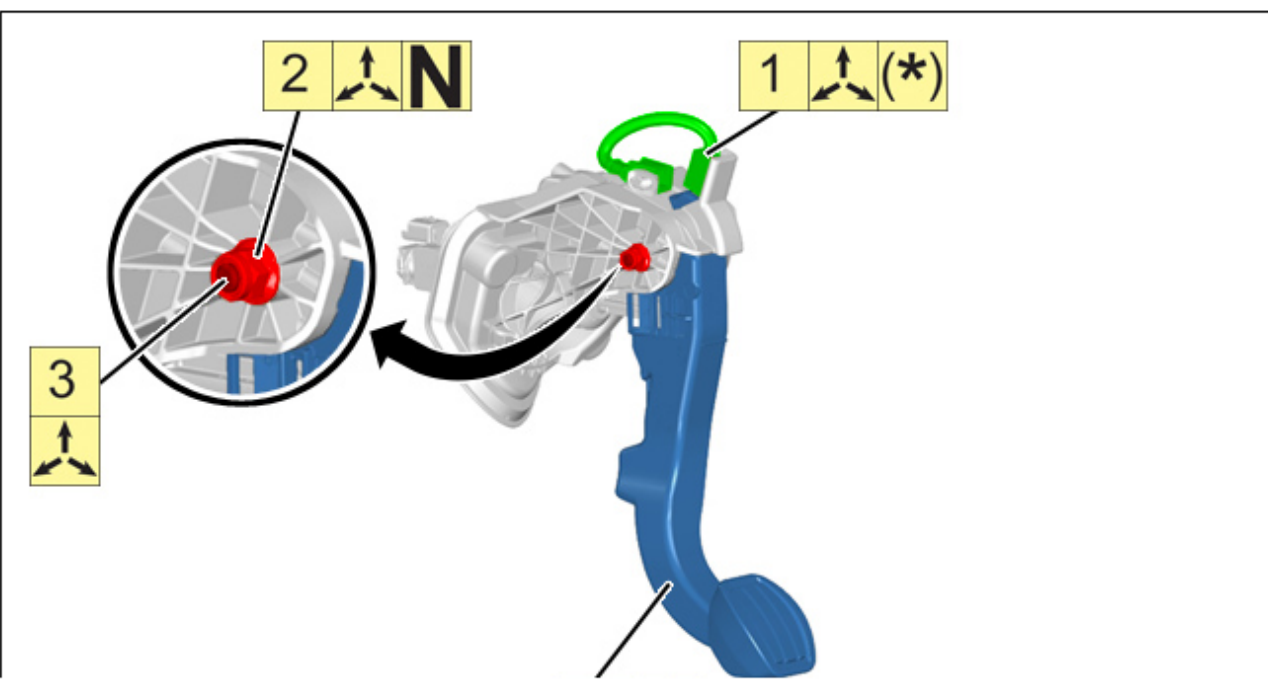

4 

Рисунок : B3FG2ZFD



#### 4.6. Снятие пружины усилителя педали сцепления

**ПРИМЕЧАНИЕ :** Открепить пружину усилителя педали сцепления .



Рисунок : B3FG2ZGD





Рисунок : B3FG2ZHD

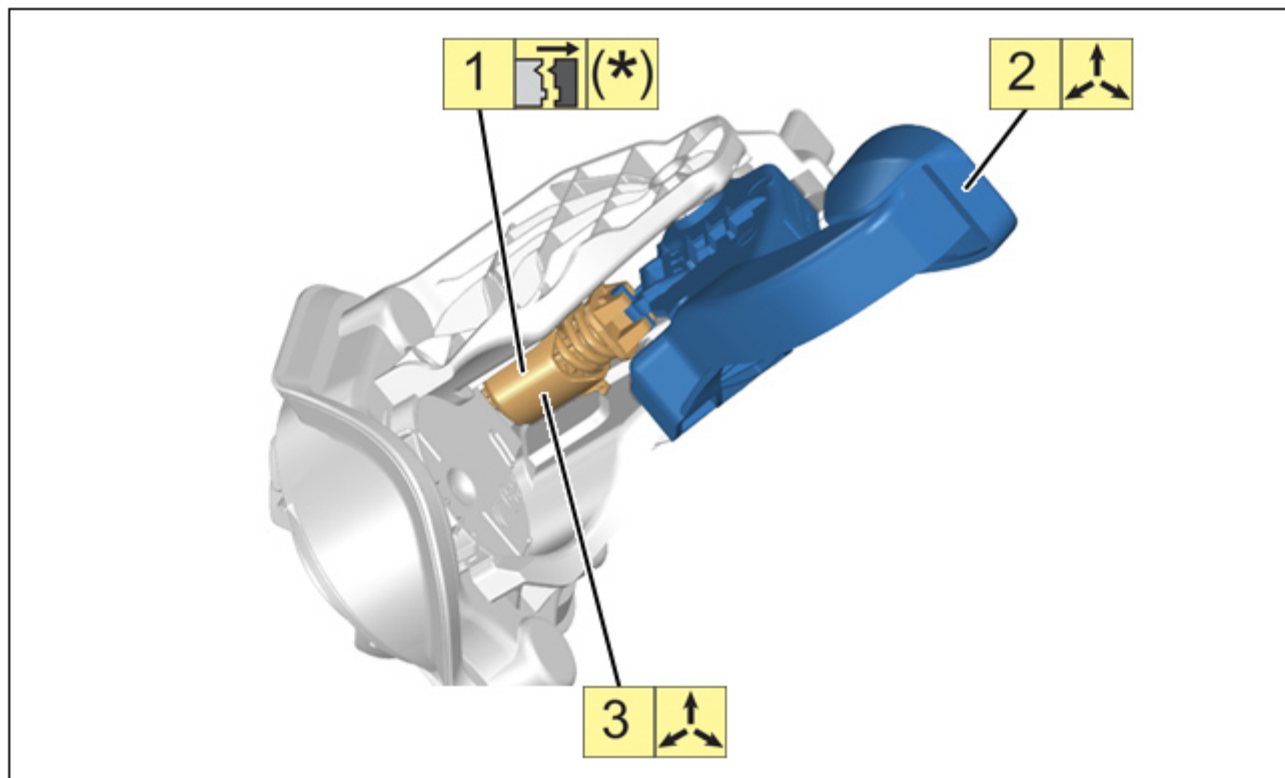

### 5. Установка

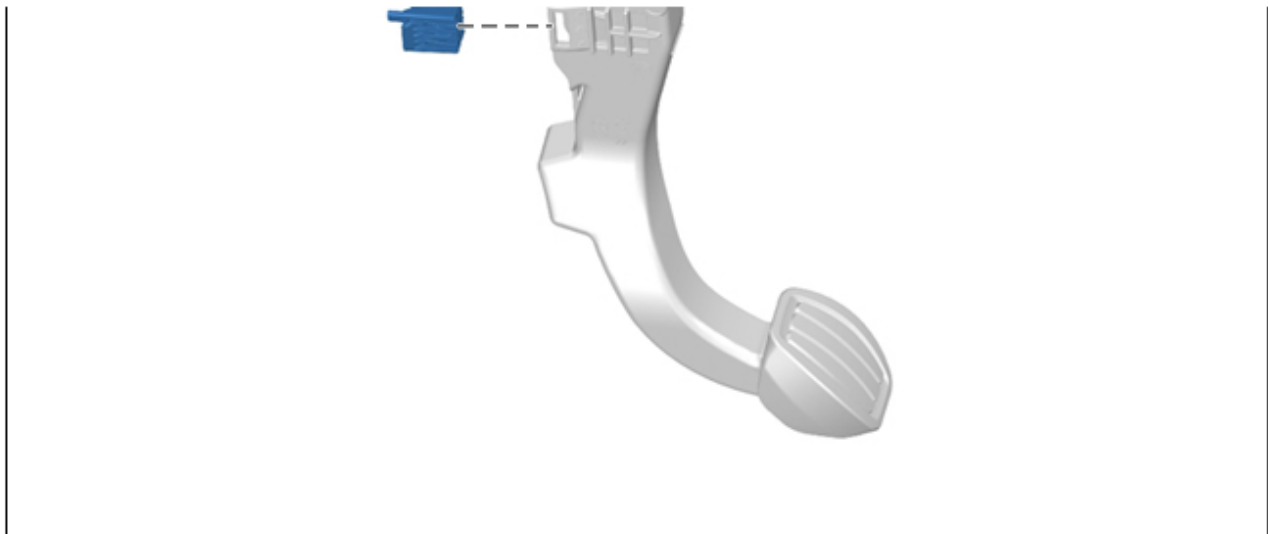

Соблюдайте требуемые моменты затяжки  .



Рисунок : V3FG2ZID

**ПРИМЕЧАНИЕ** : Проверить, чтобы белые кольца с заплевиками имелись и были правильно установлены.

"А" Педаль тормоза.

"В" Педаль сцепления (Для автомобилей с механической коробкой передач).

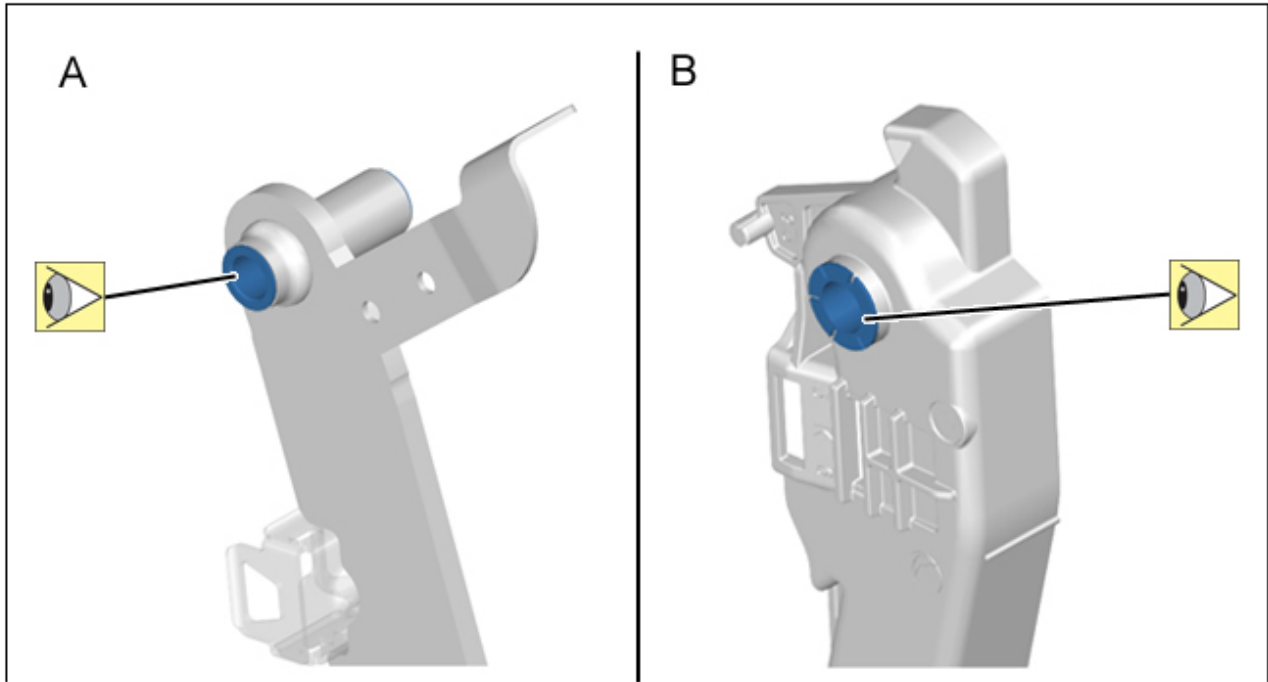
### 5.1. Закрепление шарнирного соединения тормозной системы



Рисунок : V3FG0XDD

**ВНИМАНИЕ** : Расположить тягу тормозного усилителя в фиксаторе педали тормоза.

Нажав на педаль тормоза, присоединить к ней шток усилителя тормозной системы.

**ВНИМАНИЕ** : Проверить закрепление тормозной педали к штоку тормозного усилителя (Слегка потянуть-нажать на педаль тормоза).

Прикрепить жгут проводов, прилегающий к педальному узлу.

## 5.2. Закрепление шарнирной связи главного цилиндра с педальным узлом (Для автомобилей с механической коробкой передач)



Рисунок : V3FG2K7D

Соединить тягу передатчика гидравлического управления сцеплением с педалью сцепления.

**ВНИМАНИЕ** : Проверить закрепление тормозной педали к штоку тормозного усилителя (Слегка потянуть-нажать на педаль тормоза).

Прикрепить жгут проводов, прилегающий к педальному узлу.  
Выполнить операции по установке в порядке, обратном порядку снятия.

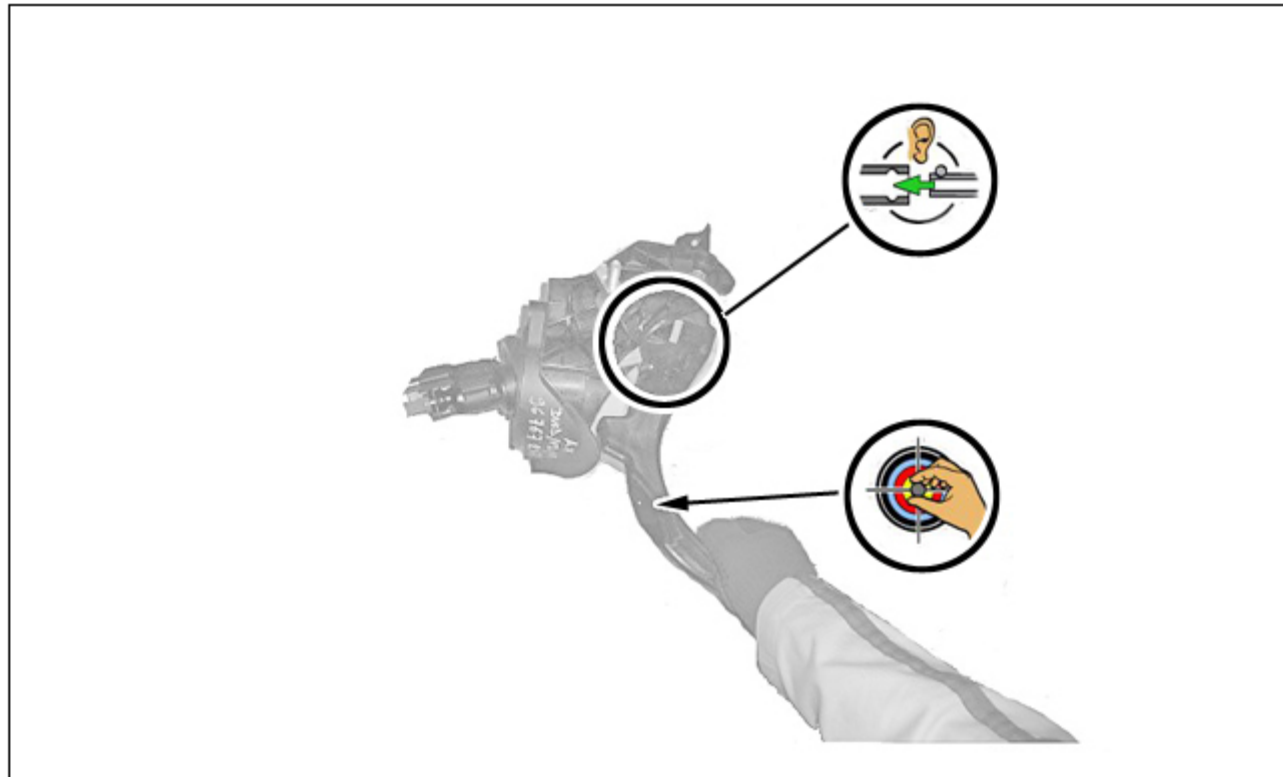
### 5.3. Дополнительные операции

Установить вещевое отделение со стороны водителя .

**ВНИМАНИЕ** : Выполнить необходимые операции после подключения сервисной аккумуляторной батареи ⓘ .

Присоединить сервисную аккумуляторную батарею.