

автомобиль : C4 PICASSO		номер VIN: VF7UA9HZH45335723 / OPR : 11503	
область	силовой агрегат	функция	механическая коробка передач
составные части			

принцип

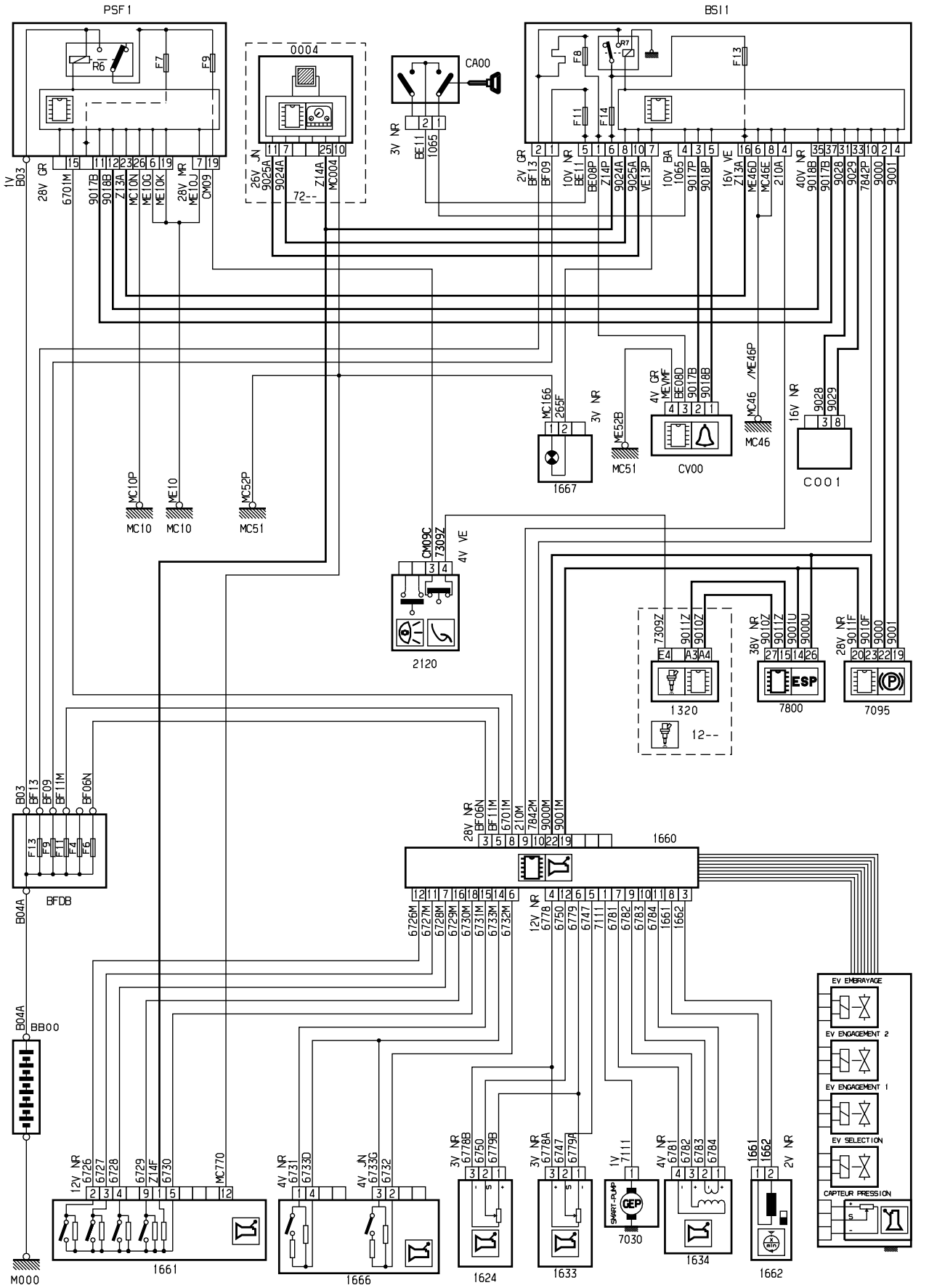

D3ARPQ8R

прокладка трубопроводов (кабелей, тросов)

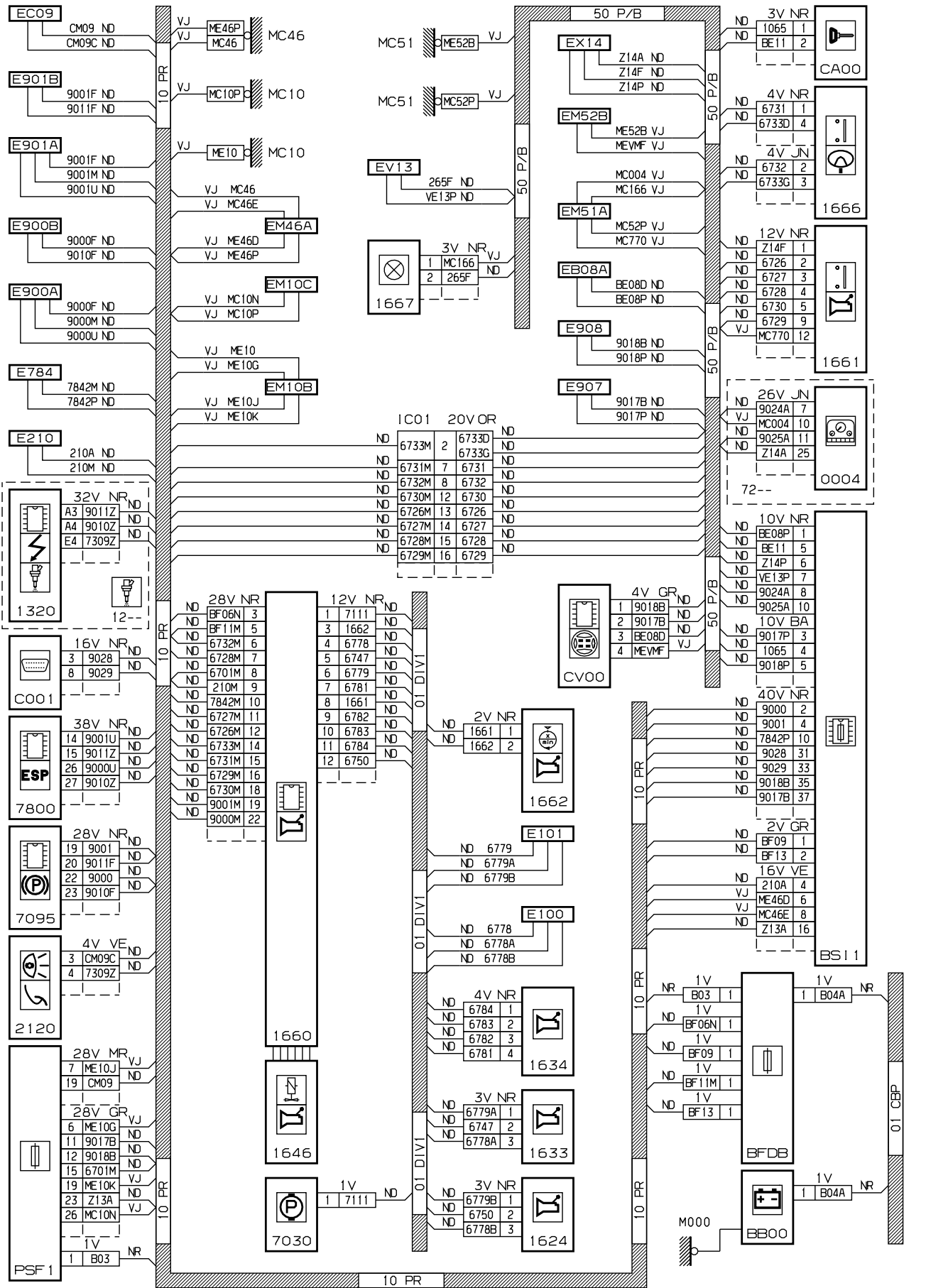

D3ARPO8G

null

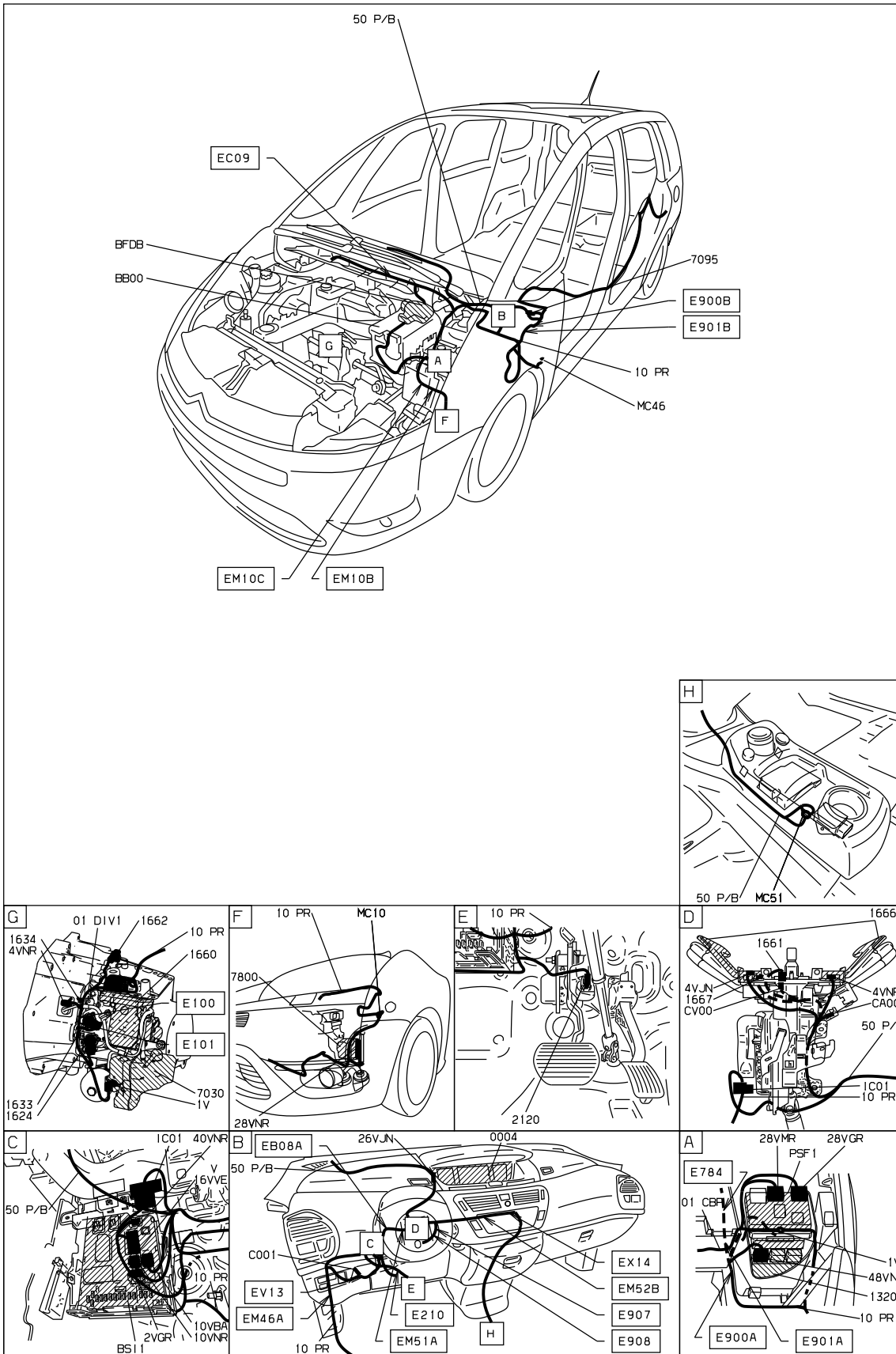

D3ARPO8 I

собственность PSA Peugeot Citroen

21/08/2021