

автомобиль : C4 PICASSO		номер VIN: VF7UARHJH45248545 / OPR : 11383	
область	система помощи при вождении	функция	подвеска с электронным управлением
составные части			

принцип

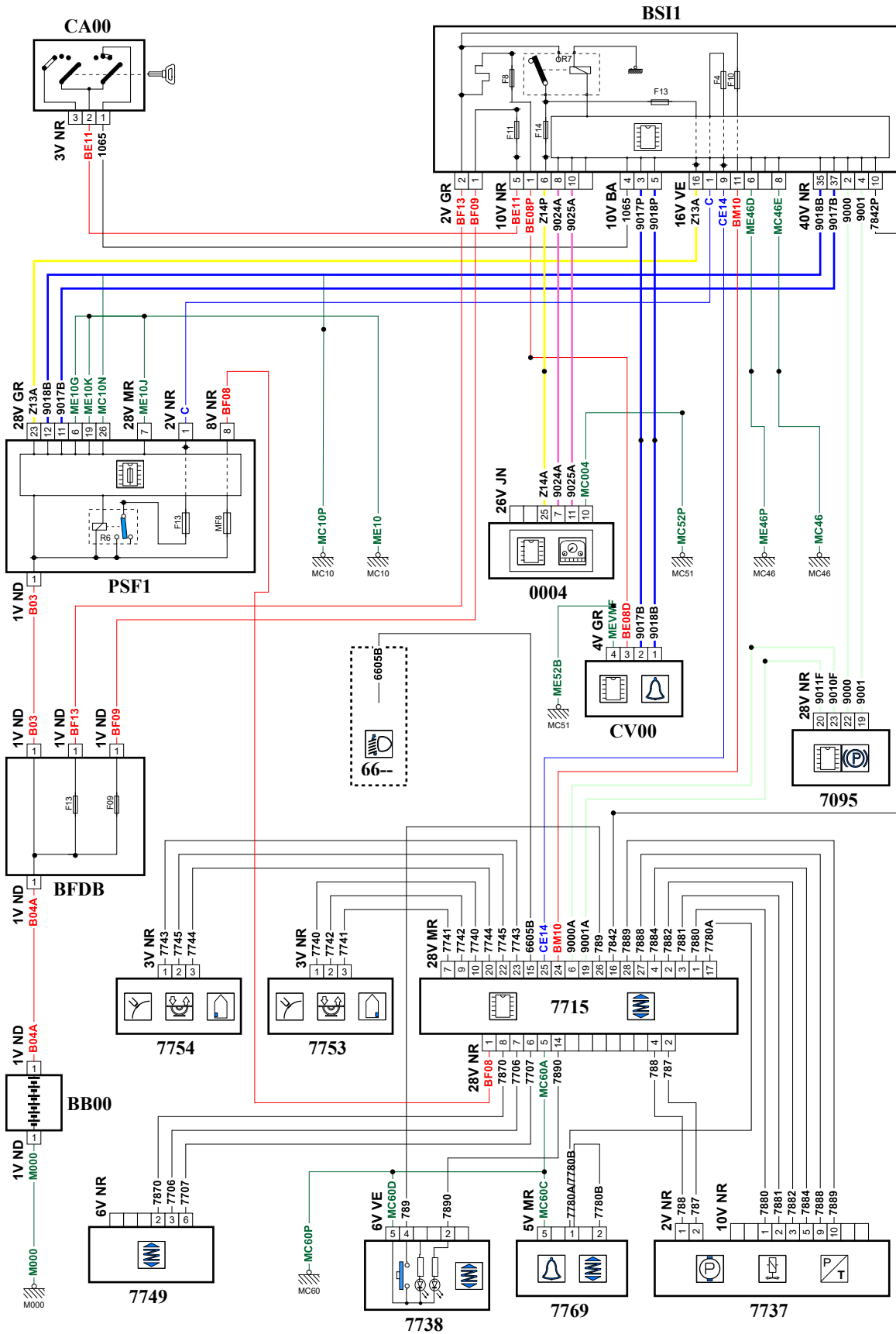

D3CZ1HGR

null

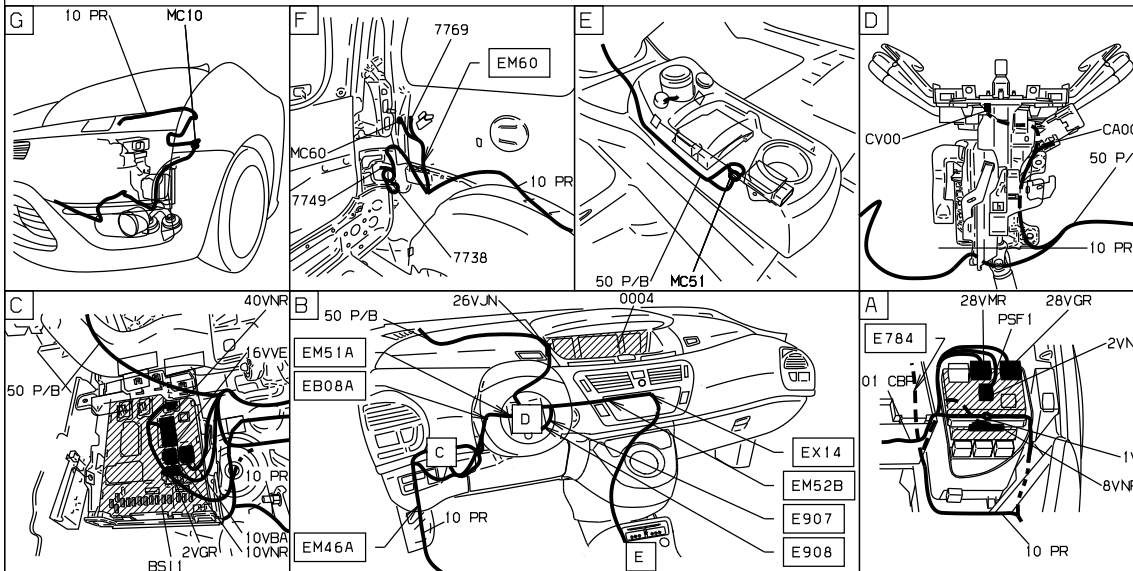
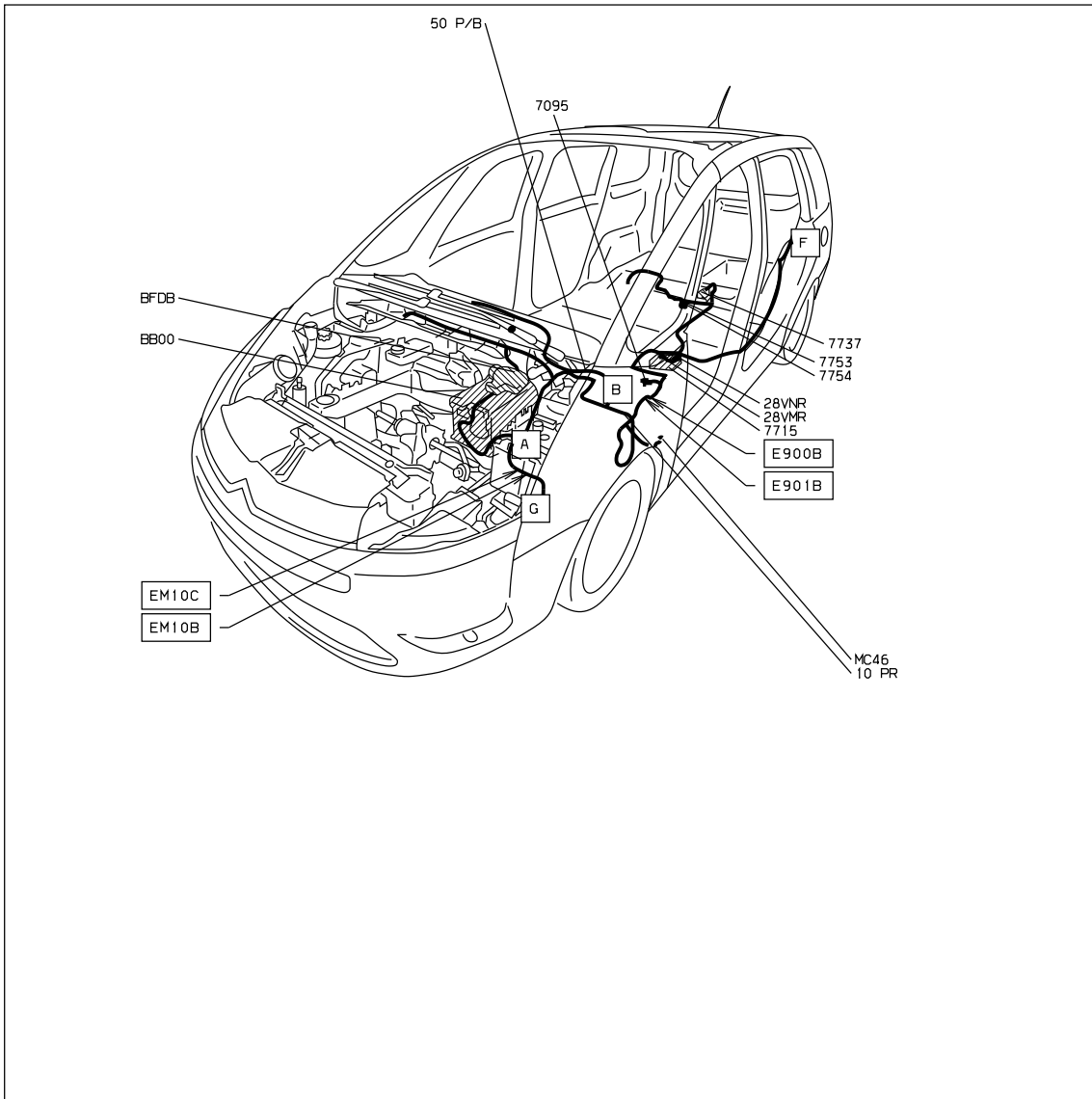

D3ARK231

собственность PSA Peugeot Citroen

18/08/2021