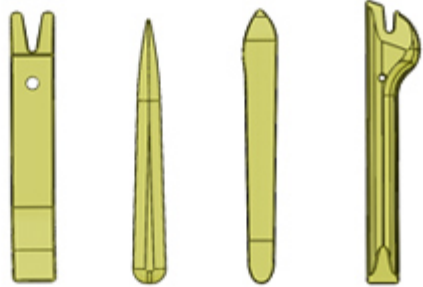

**ОБЯЗАТЕЛЬНО** : Соблюдайте чистоту и правила безопасного выполнения работ ⓘ .

## 1. Оборудование

Приспособление	Артикул	Обозначение
<p>[1350-ZZ]</p>  <p>Рисунок : E5AG02MT</p>	[1350-ZZ]	Инструмент для снятия обшивки

## 2. Предварительные операции

Выполните следующие операции :

- Установить автомобиль на двухстоечный подъемник
- Открыть дверь багажного отделения
- **Снять задний подкрылок** ⓘ (Частично)

## 3. Снятие

**Отсоединить сервисную аккумуляторную батарею** ⓘ .

### 3.1. Заднего бампера



Рисунок : C5JG1HZD

Снять болт (1).

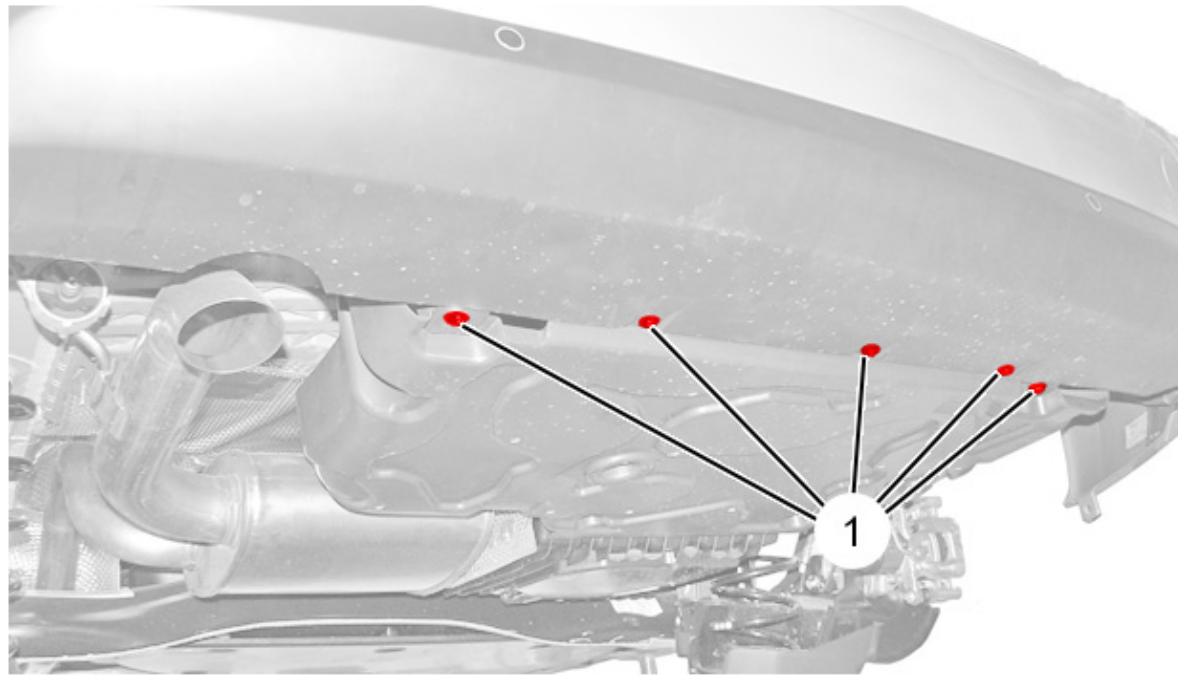

Рисунок : CSJG110D

Отсоединить разъемы (в "а").

**ПРИМЕЧАНИЕ** : Операции выполняются симметрично.

Снимите болт (2).

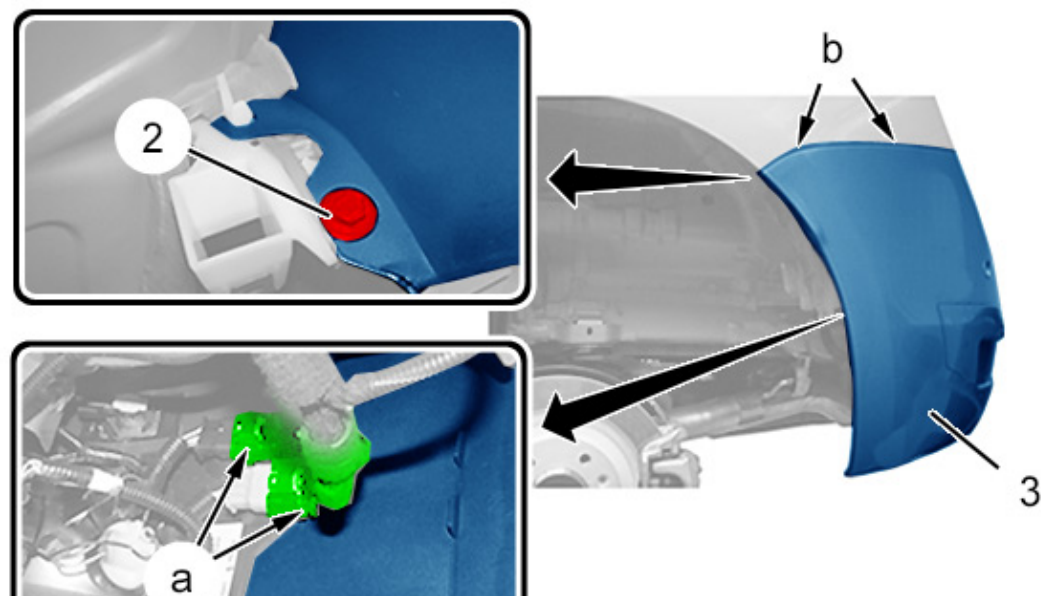
Отсоединить задний бампер (3) (в "b").

Освободить задний бампер (3).



Рисунок : CSJG111D

Отсоединить задний бампер (3) (в "с").

Освободить задний бампер (3) (Как показано стрелкой).

Снимите задний бампер (3).

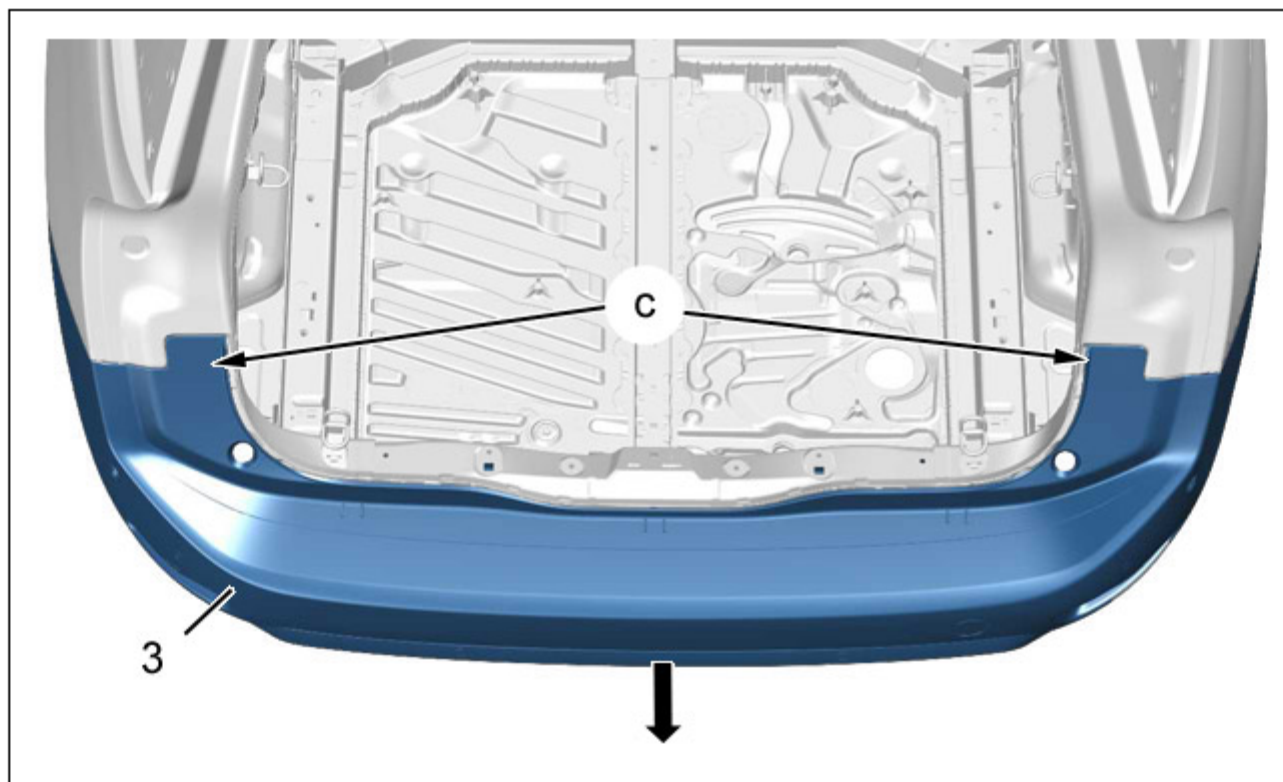
### 3.2. Опоры заднего бампера



Рисунок : C5JG1I2D

**ПРИМЕЧАНИЕ :** Операции выполняются симметрично.

Снять :

- болтов (5)
- Опору заднего бампера (4)

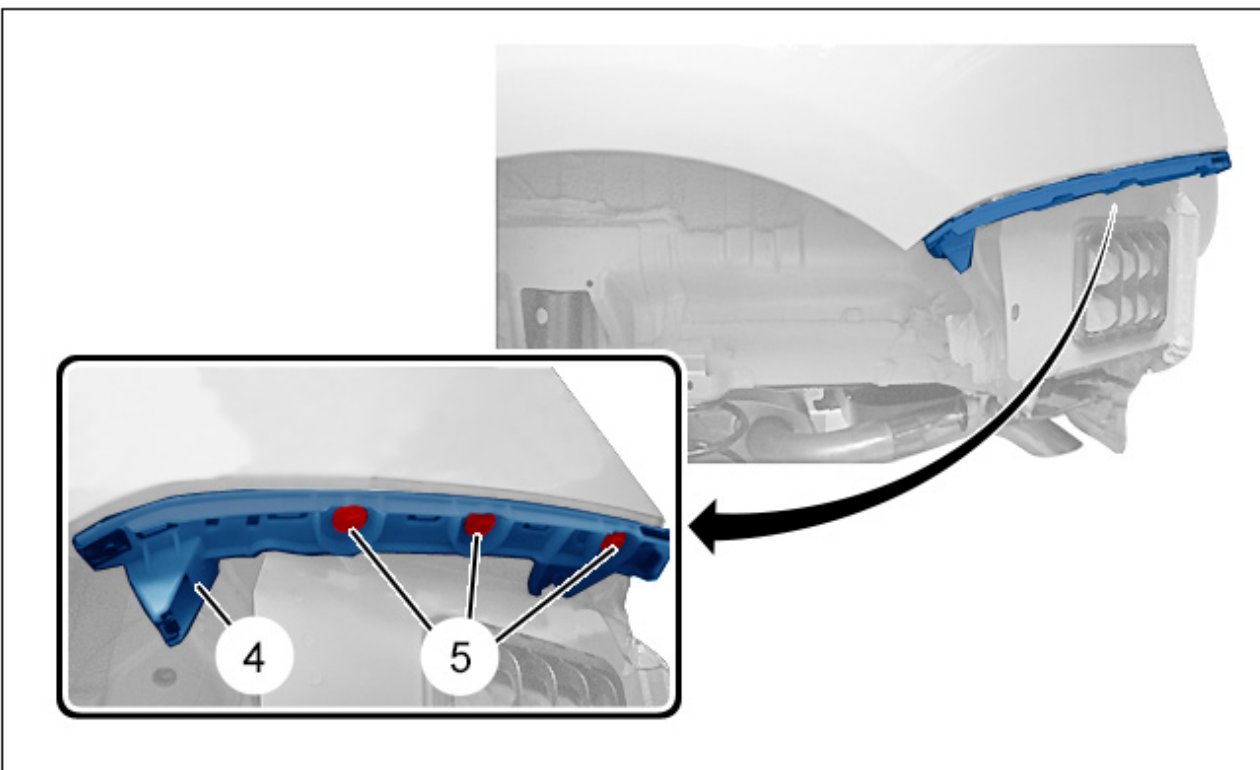
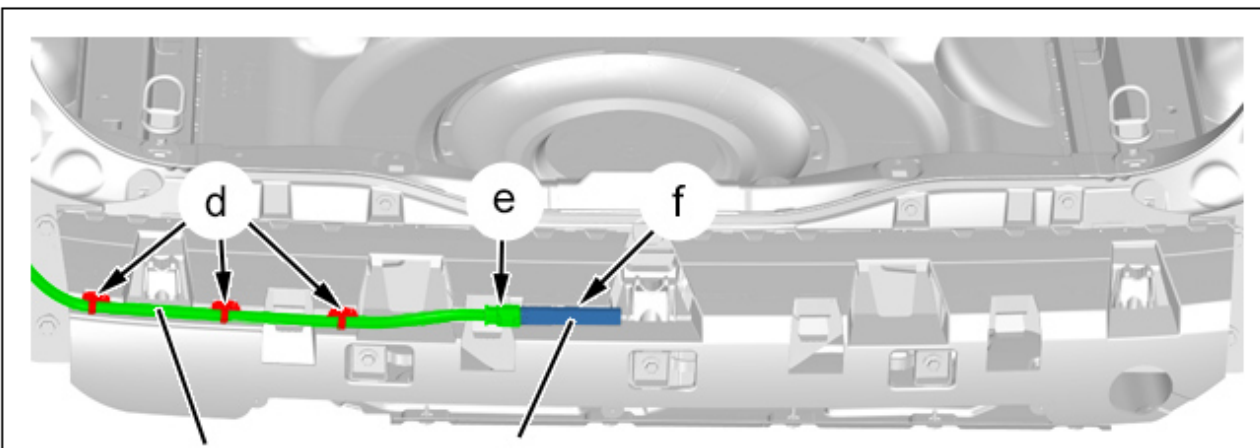

6

7

Рисунок : C5JG113D

**ПРИМЕЧАНИЕ :** В зависимости от комплектации.

Отсоедините разъем (в "e").

Отсоединить ; С помощью приспособления [1350-ZZ] :

- Жгут электрических проводов (6) (в "d")
- Антенну функции доступа в салон и запуска двигателя в режиме "свободные руки" (7) (ADML) (в "f")

Снять :

- Жгут электрических проводов (6)
- Антенну функции доступа в салон и запуска двигателя в режиме "свободные руки" (7) (ADML)

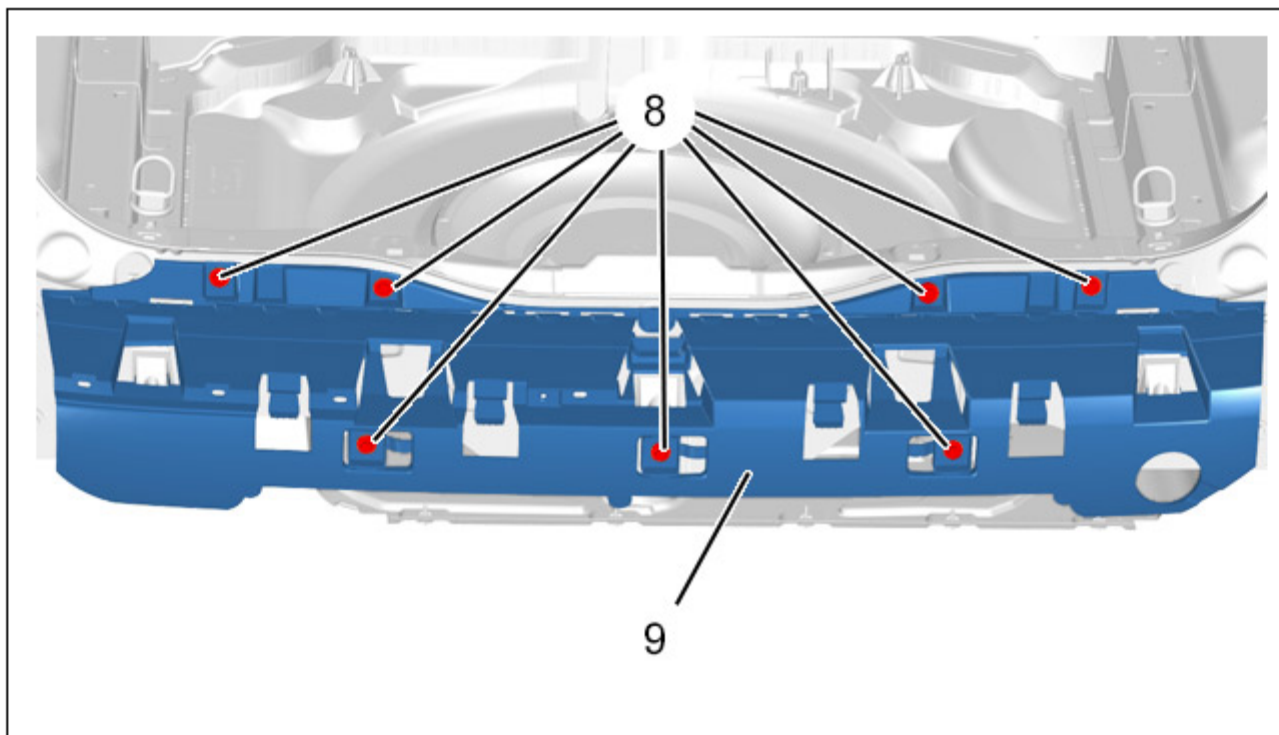



Снять :

- болтов (8)
- Опору заднего бампера (9)

#### 4. Установка

**ВНИМАНИЕ** : Соблюдайте требуемые моменты затяжки  .

Установка производится в порядке, обратном операциям по снятию.

Выполните регулировку зазоров и выравнивания.

Затянуть болты (2) и (8).

**Присоединить сервисную аккумуляторную батарею**  .

Проверить работу различного оборудования.