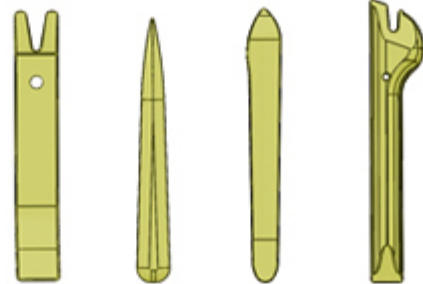

ОБЯЗАТЕЛЬНО : Соблюдайте чистоту и правила безопасного выполнения работ ⓘ .

ОБЯЗАТЕЛЬНО : Соблюдать меры предосторожности, которые необходимо принимать для пиротехнических элементов ⓘ .

1. Оборудование

Приспособление	Артикул	Обозначение
<p>[1350-ZZ]</p>  <p>Рисунок : E5AG02MT</p>	[1350-ZZ]	Инструмент для снятия обшивки

2. Снятие

Отсоединить сервисную аккумуляторную батарею ⓘ .

2.1. Задний ремень безопасности (Левая и правая)

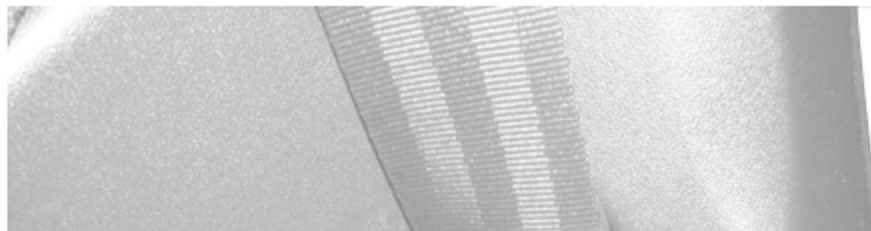



Рисунок : C5JG14GD



Снять крышку (в "а"); С помощью приспособления [1350-ZZ].

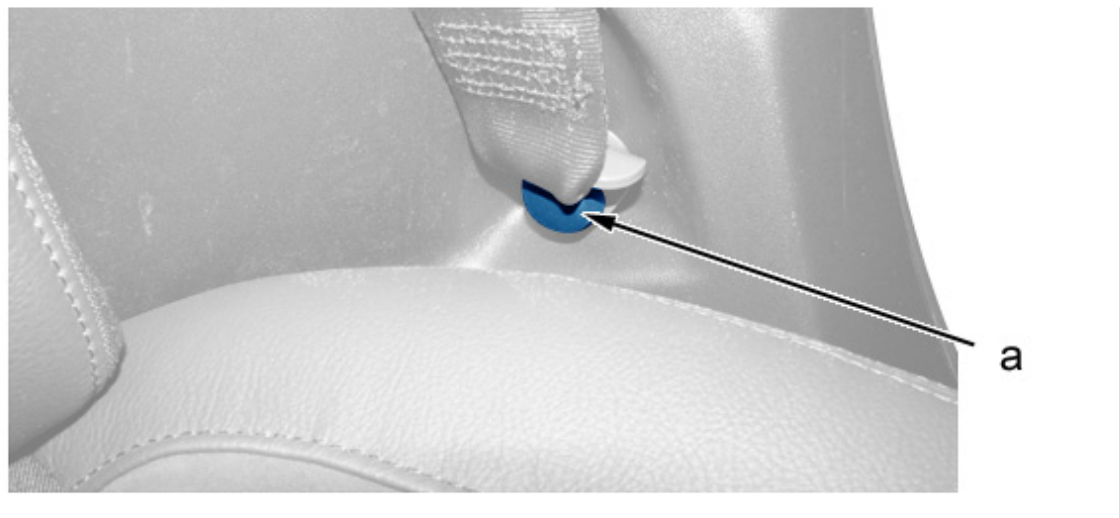

Рисунок : C5GG0AND



СНЯТЬ :

- Болт (1) (Ремень безопасности (2))
- Обивку заднего крыла **i** (Передняя часть)

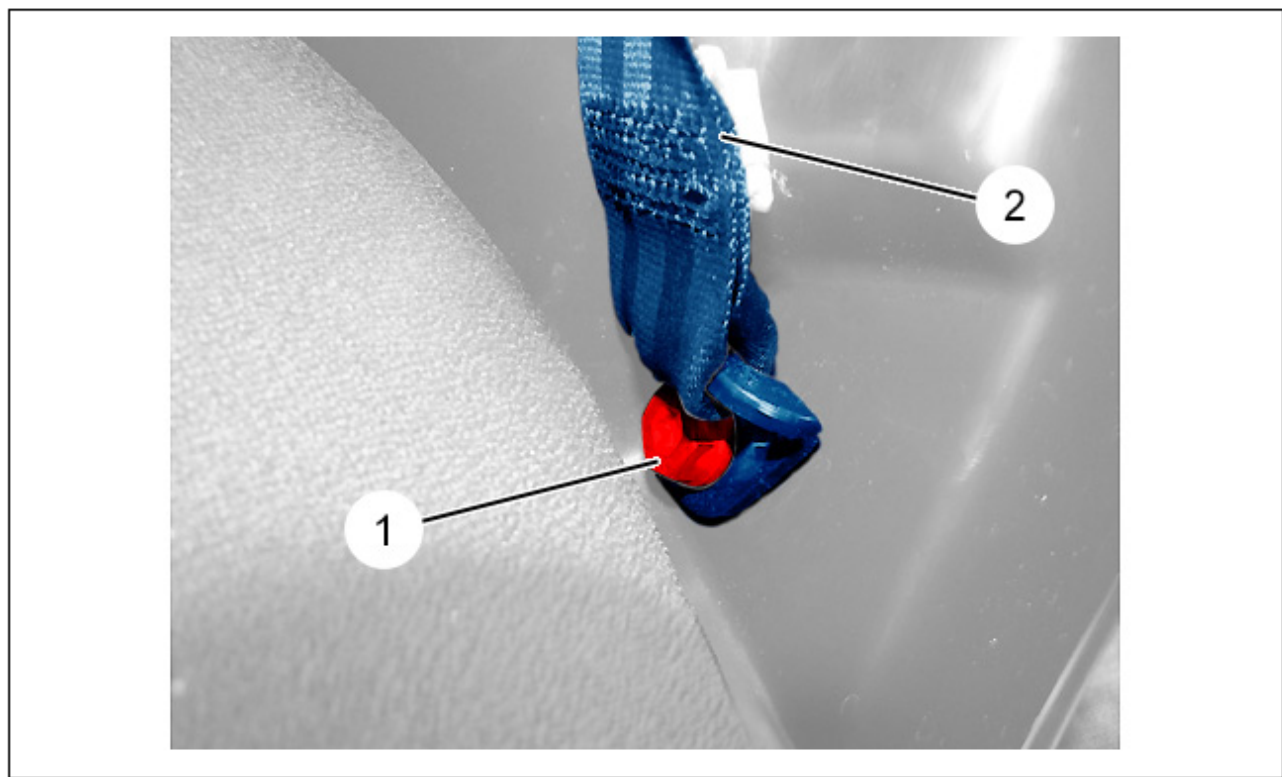

Рисунок : C5JG1GGD

СНЯТЬ :

- Болт (3)
- Болт (5)
- Наматыватель (4)

2.2. Задний ремень безопасности (Центральный)

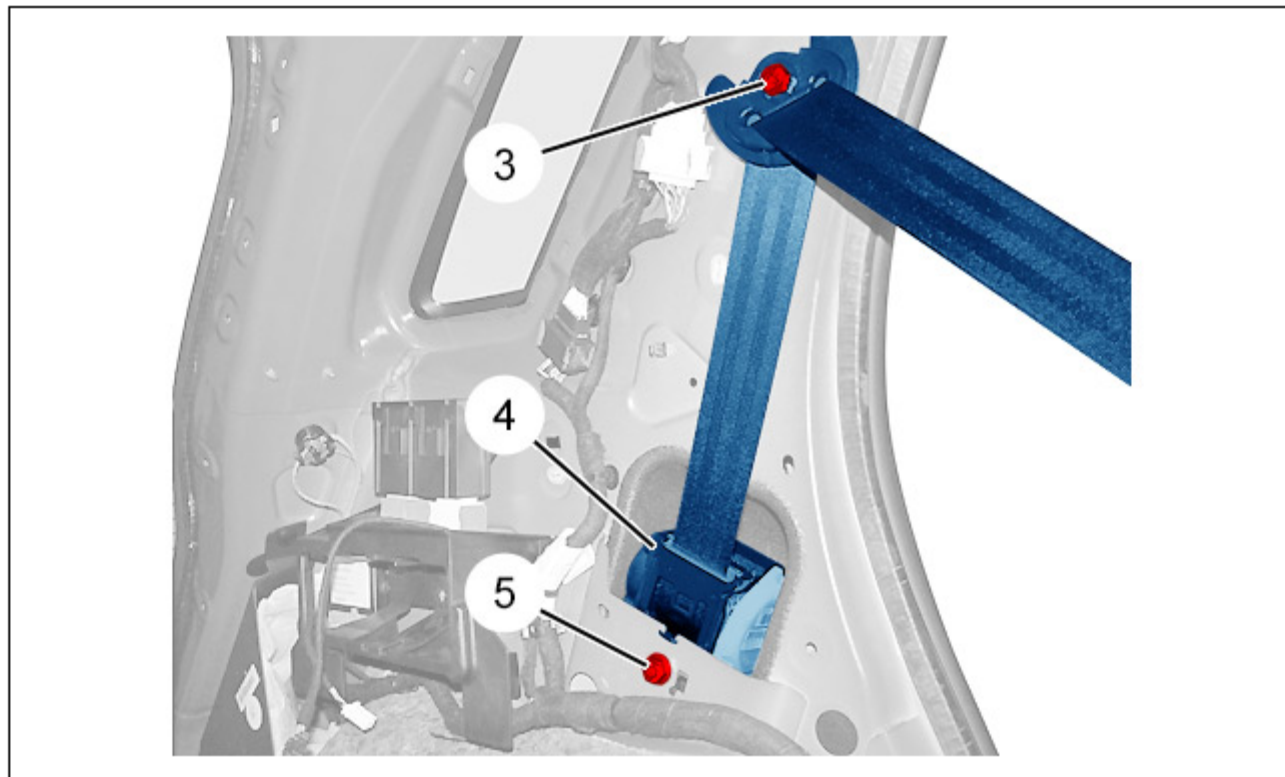
6

b



Рисунок : C5JG1GHD



Отсоединить декоративную накладку (6) (в "b"); С помощью приспособления [1350-ZZ].

Снять :

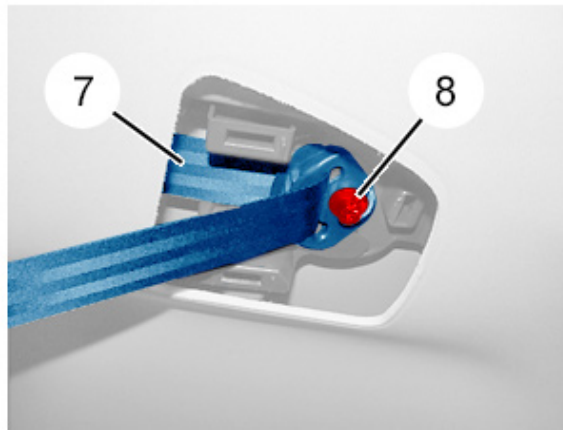
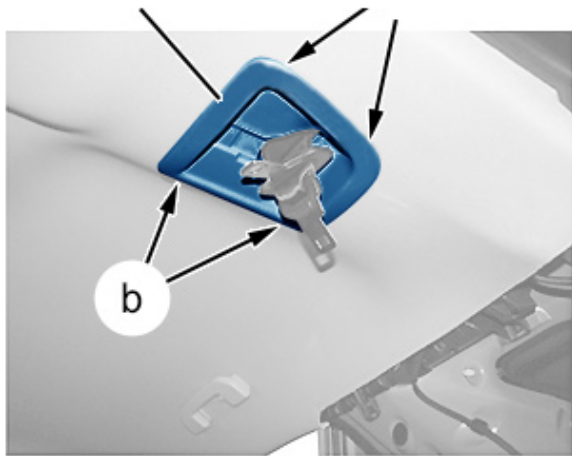
- Декоративный элемент (6)
- Болт (8)

Отделить ремень безопасности (7).





Рисунок : C5JG1GID 

Отделите :

- Уплотнитель проема багажника (10)
- Облицовку крыши (9) (Задняя часть)

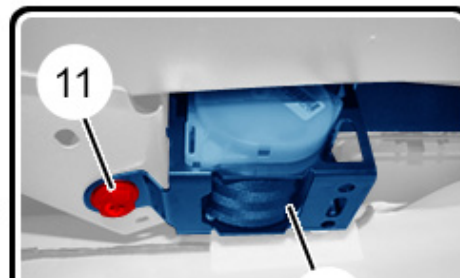
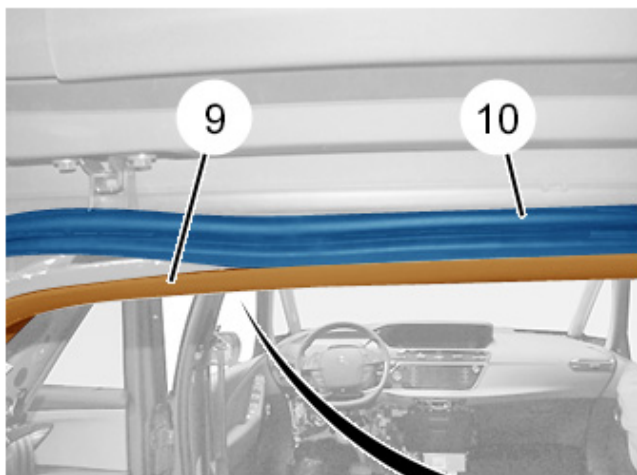
Снять :

- Болт (11)
- Наматыватель (12)

2.3. Скобы замков ремней безопасности

Снять замки ремней безопасности задних сидений  .

3. Установка

ВНИМАНИЕ : Соблюдайте требуемые моменты затяжки  .

Установка производится в порядке, обратном операциям по снятию.
Затянуть болты (1), (3), (5), (8), (11).

ВНИМАНИЕ : Выполнить необходимые операции после подключения сервисной аккумуляторной батареи .

Присоединить сервисную аккумуляторную батарею  .
Проверить работу различного оборудования.