







ОБЯЗАТЕЛЬНО : Соблюдайте чистоту и правила безопасного выполнения работ  .

1. Обязательная замена деталей

Обозначение	Количество
Гайка оси педали тормоза	1

2. Предварительные операции

Снять :

- Сервисную аккумуляторную батарею и ее опору 
- Гидравлический блок антиблокировочной системы (ABS) 
- Тормозной усилитель 
- Контактный датчик педали сцепления 
- Контактор педали тормоза 
- Трос сцепления 

3. Снятие

3.1. Педальный узел в сборе

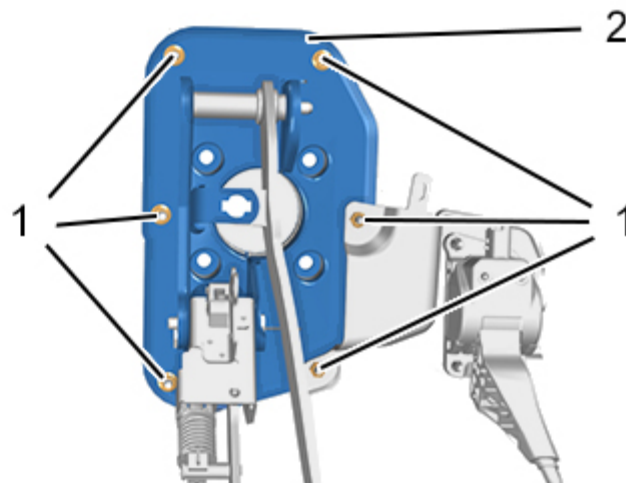



Рисунок : B3FG36ND

Снять :

- Гайки (1)
- Педальный узел в сборе (2)

ПРИМЕЧАНИЕ : Пропустить педальный узел в сборе через отверстие в щитке, чтобы извлечь педальный узел в сборе через моторный отсек.

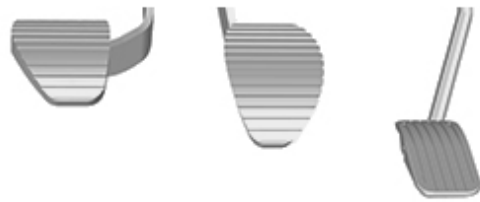
3.2. Пружина усилителя педали сцепления



Рисунок : B3FG36OD

Пропустить рильсановую (пластиковую) связь между лапками чашек пружины усилителя (3) сцепления.

Выжать педаль сцепления на половину хода.

Затянуть рильсановую связь.

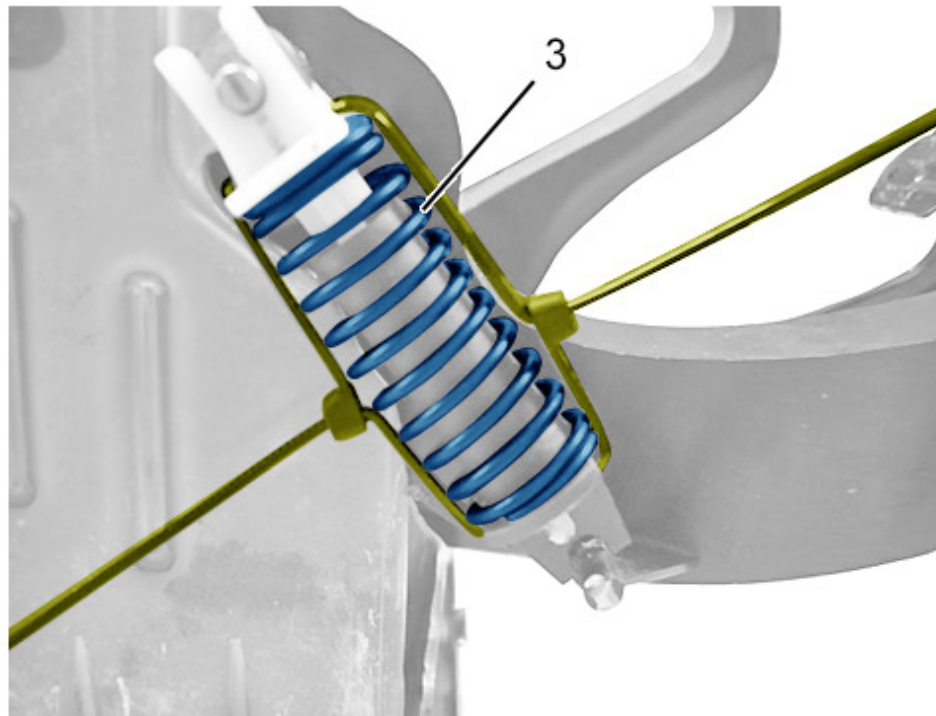
Снять пружину усилителя (3) сцепления.

3.3. Педаль сцепления

Снятие педаль сцепления  .

3.4. Педаль тормоза



Рисунок : В3FG36PD

Снять :

- Гайку (4)
- Болт (5)
- Педаль тормоза (6)

3.5. Педаль акселератора и ее опора

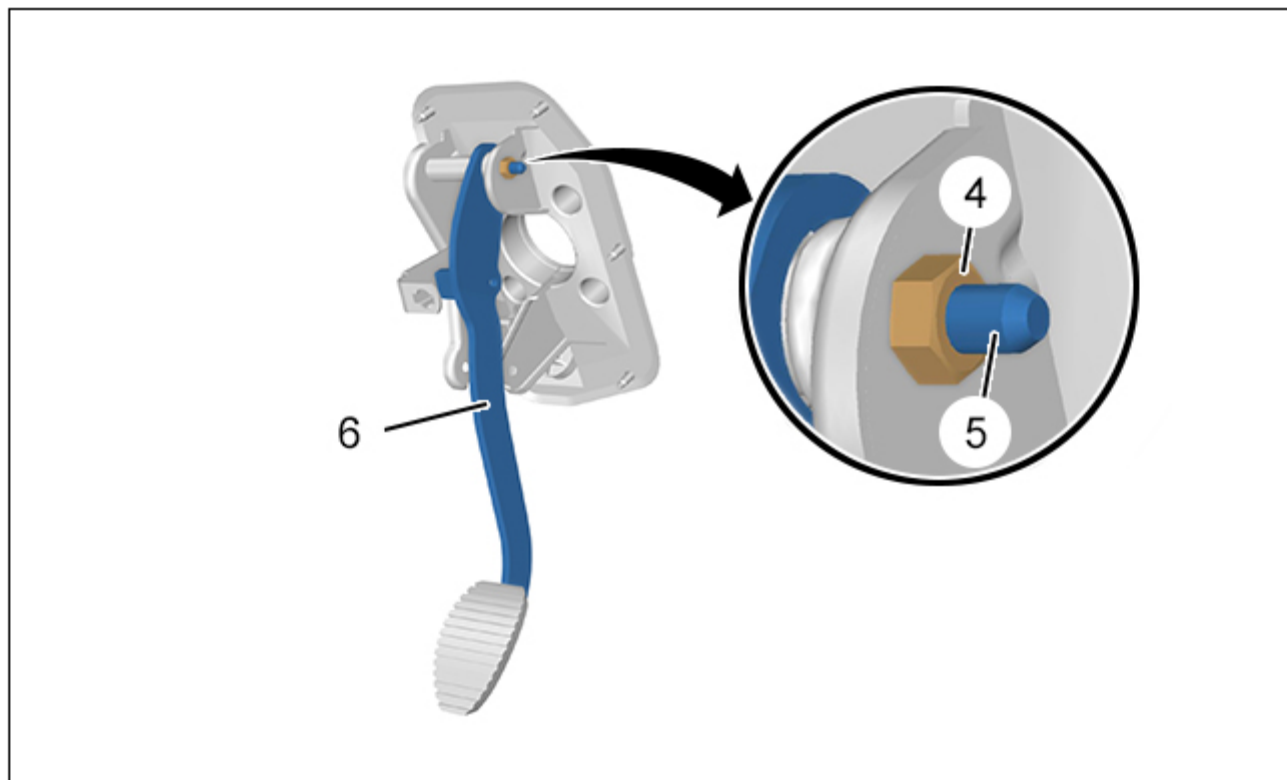

Рисунок : B3FG36QD



Отсоединить разъем (в "а").



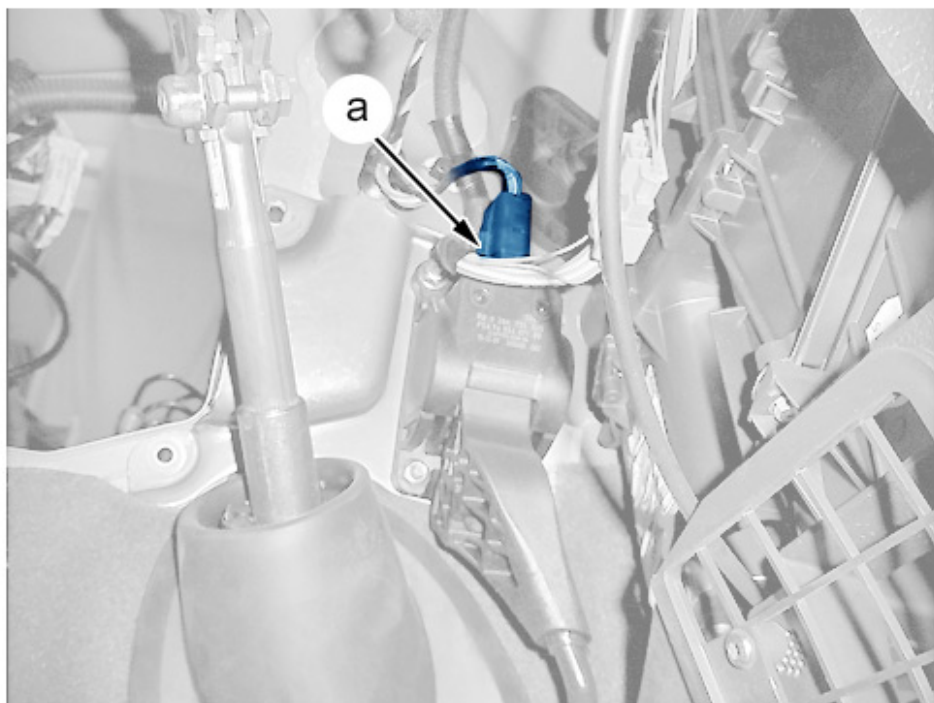

Рисунок : B3FG36RD

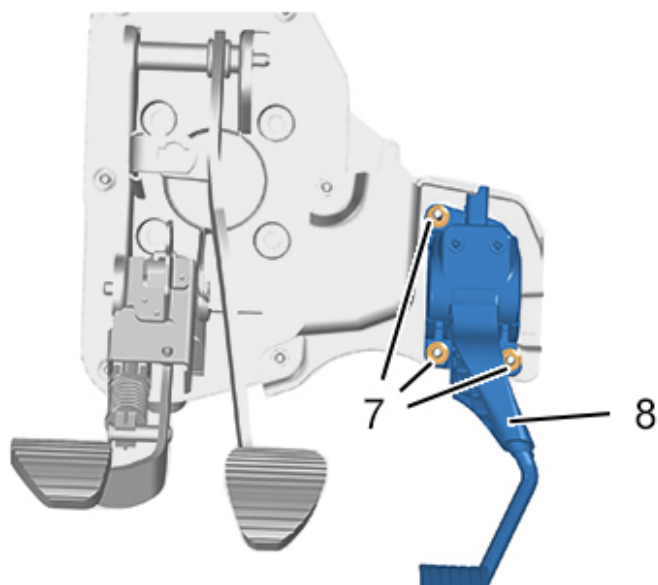

СНЯТЬ :

- Гайки (7)
- Педаль акселератора (8)



Рисунок : B3FG36SD



СНЯТЬ :

- Гайки (9)
- Болт (10)
- Опору (11)

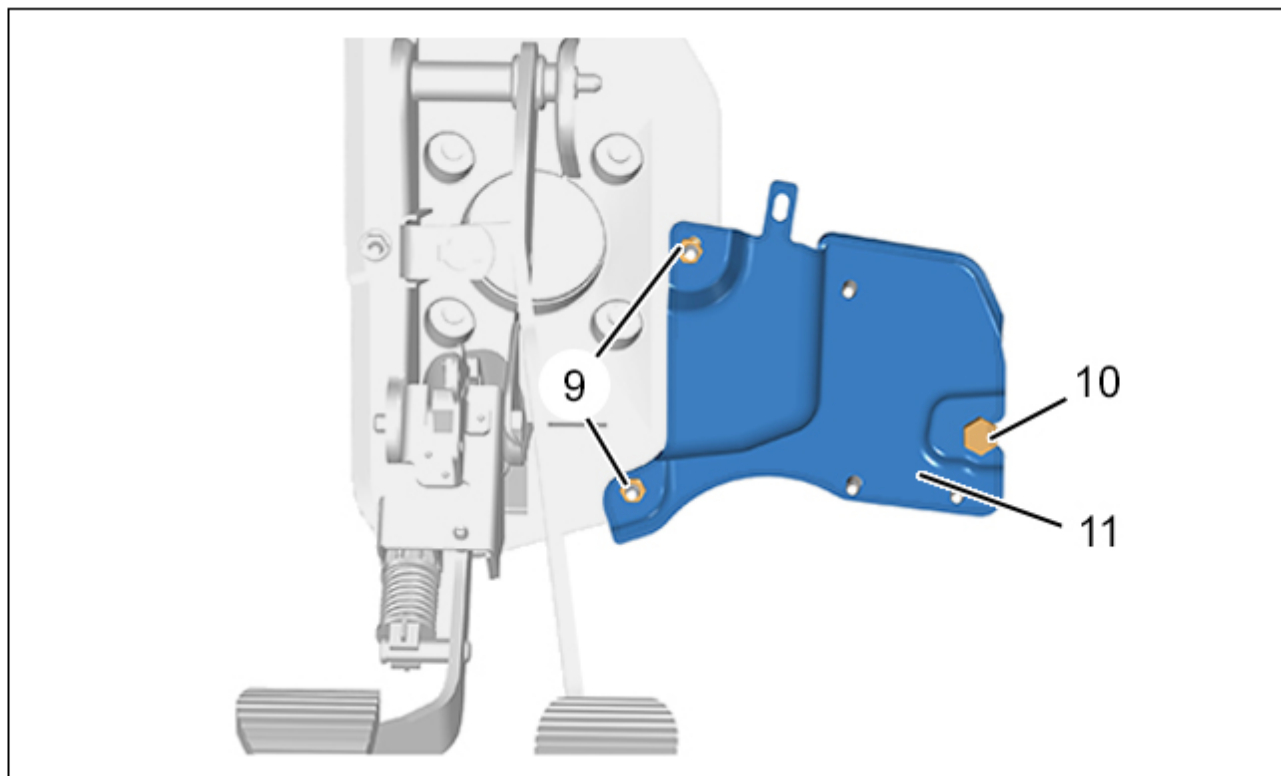
4. Установка

4.1. Педаль акселератора и ее опора

Установите :

- Опору (11)
- Болт (10)
- Гайки (9)

ВНИМАНИЕ : Соблюдайте требуемые моменты затяжки.

Затянуть гайки (9) и болт (10) моментом 0,8 дН.м.

Установите :

- Педаль акселератора (8)
- Гайки (7)

ВНИМАНИЕ : Соблюдайте требуемые моменты затяжки.

Затянуть гайки (7) моментом 0,8 дН.м.

Подсоедините разъем (в "а").

4.2. Педаль тормоза



Рисунок : В3FG36TD

Проверить, чтобы белые кольца (12) с запечиками имелись и были правильно установлены.

Смазать ось вращения смазкой без силикона, совместимой с пластиком.

Установите :

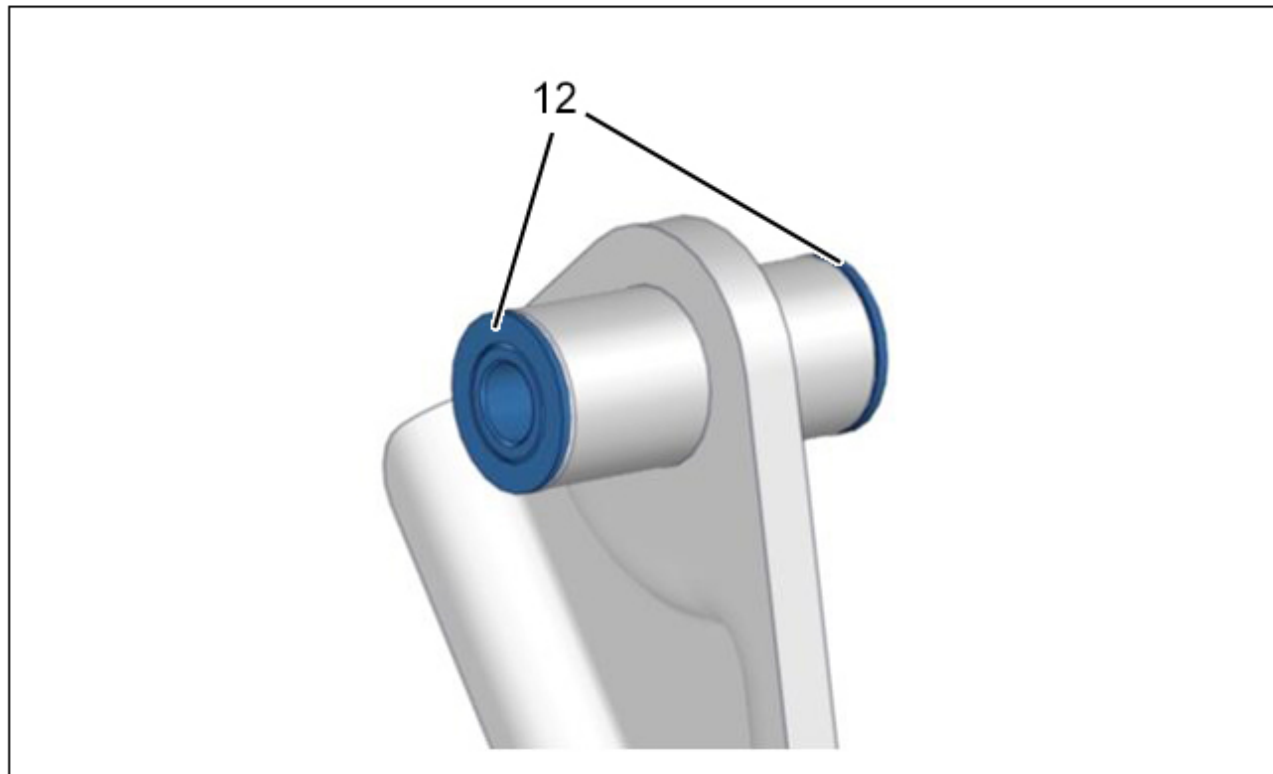
- Педаль тормоза (6)
- Болт (5)
- Гайку (4)

ВНИМАНИЕ : Соблюдайте требуемые моменты затяжки.

Затянуть гайку (4) моментом 3,0 дН.м.

4.3. Педаль сцепления

Установить на место педаль сцепления  .

4.4. Пружина усилителя педали сцепления

Смазать выступы крепления пружины усилителя (3) сцепления смазкой без силикона (Со стороны педали и сбоку педального узла).

Установить пружину усилителя (3) сцепления.

Разрезать рильсановую связь.

Проверить положение и крепление пружины (3) педали сцепления к педальному узлу.

Нажать несколько раз на педаль сцепления.

4.5. Педальный узел в сборе

Установите :





- Педальный узел в сборе (2)
- Гайки (1)

ВНИМАНИЕ : Соблюдайте требуемые моменты затяжки.

Затянуть гайки (1) моментом 0,8 дН.м.

5. Дополнительные операции

Установите :

- Трос сцепления 
- Контактёр педали тормоза 
- Контактный датчик педали сцепления 
- Тормозной усилитель 
- Гидравлический блок антиблокировочной системы (ABS) 
- Сервисную аккумуляторную батарею и ее опору 