

автомобиль : C4	номер VIN: VF7LCNFUL9Y600215 / OPR : 12091
область	силовой агрегат
функция	Запуск двигателя
составные части	

принцип

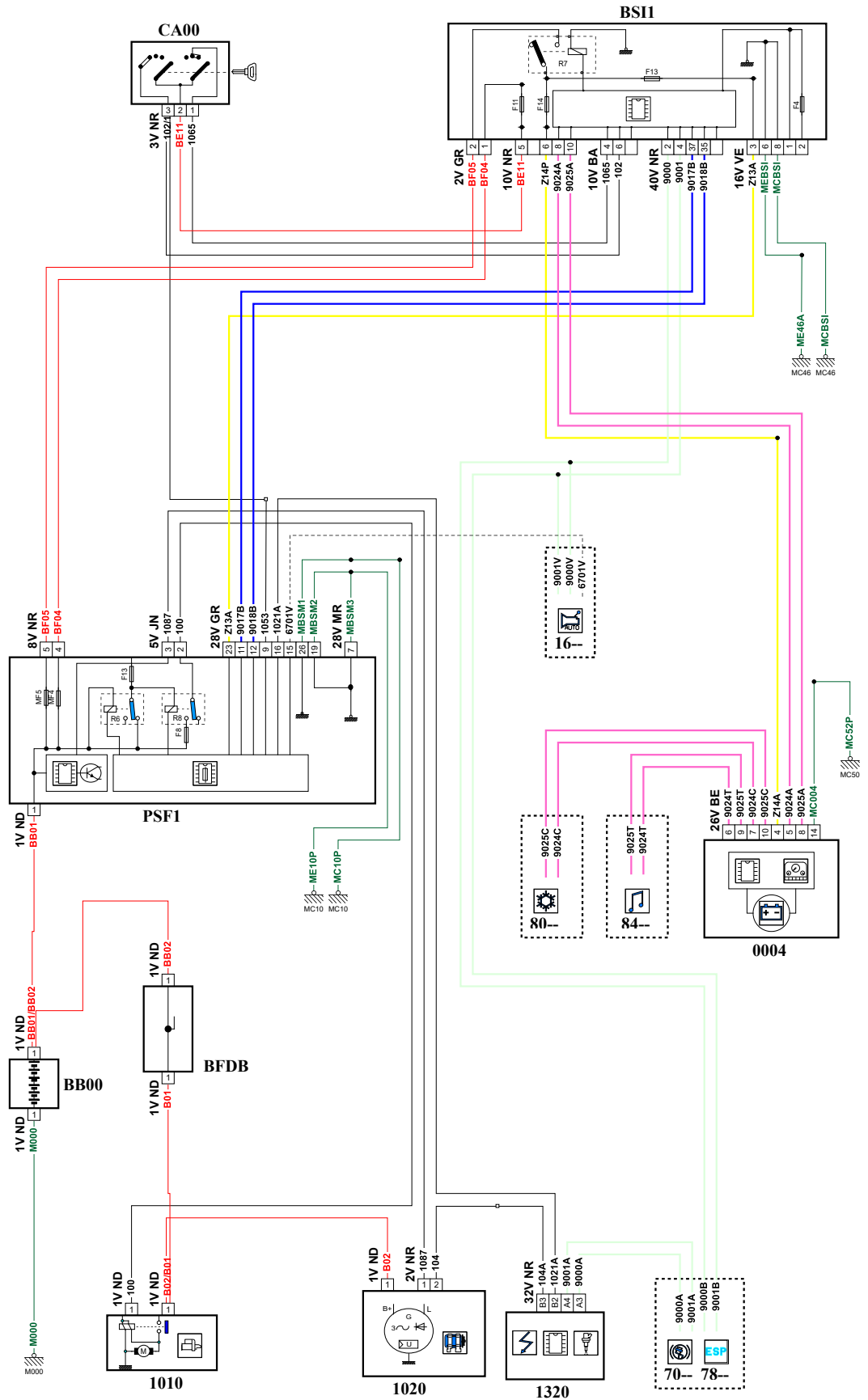

D3C20YHR

прокладка трубопроводов (кабелей, тросов)

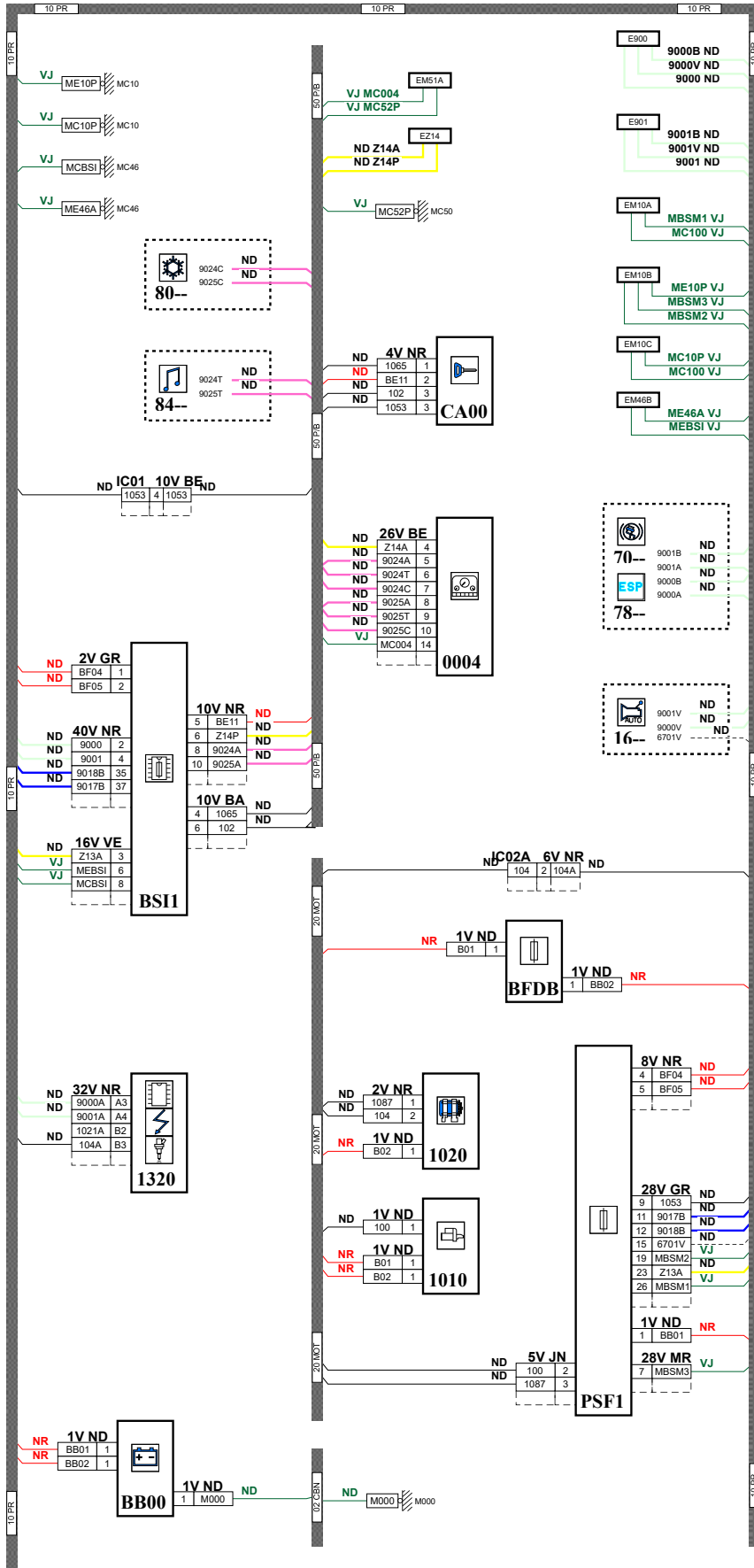

D3CZ0YHG

null

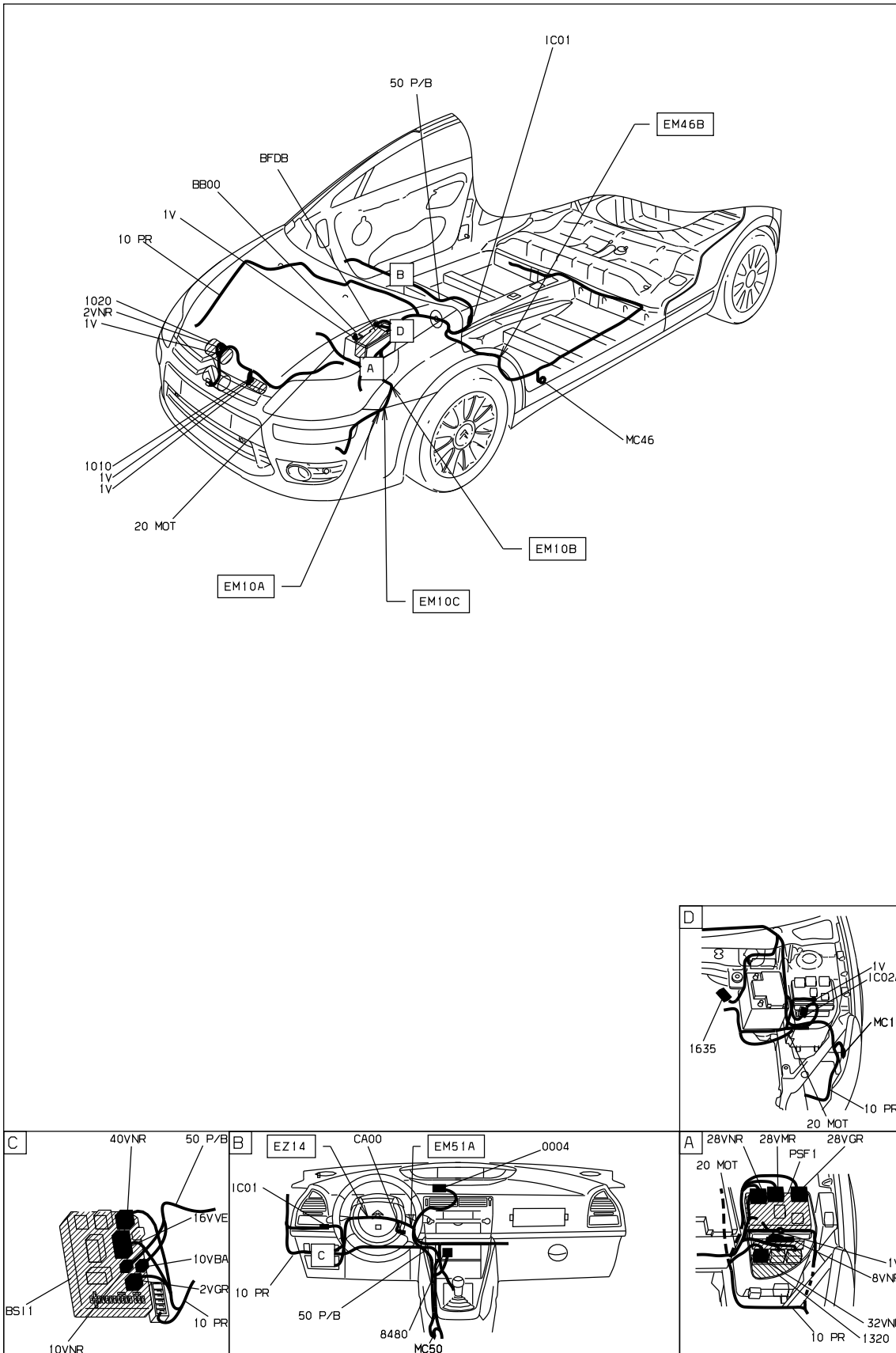

D3ARS391

собственность PSA Peugeot Citroen

21/07/2020