

автомобиль : C5	номер VIN: VF7DC4HXE76376435 / OPR : 9529
область	силовой агрегат
составные части	функция
	электронный впрыск

принцип

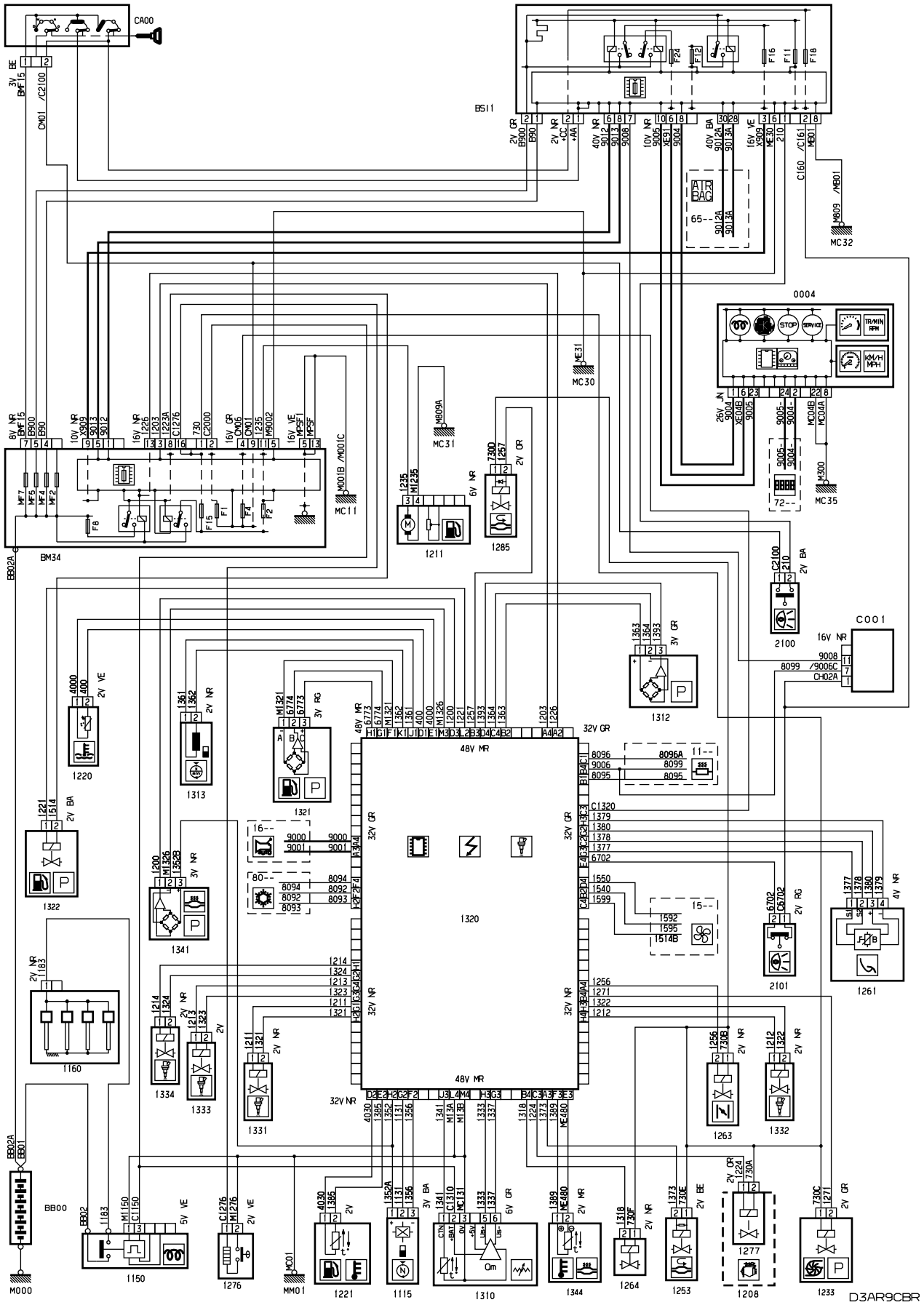

D3AR9CBR

прокладка трубопроводов (кабелей, тросов)

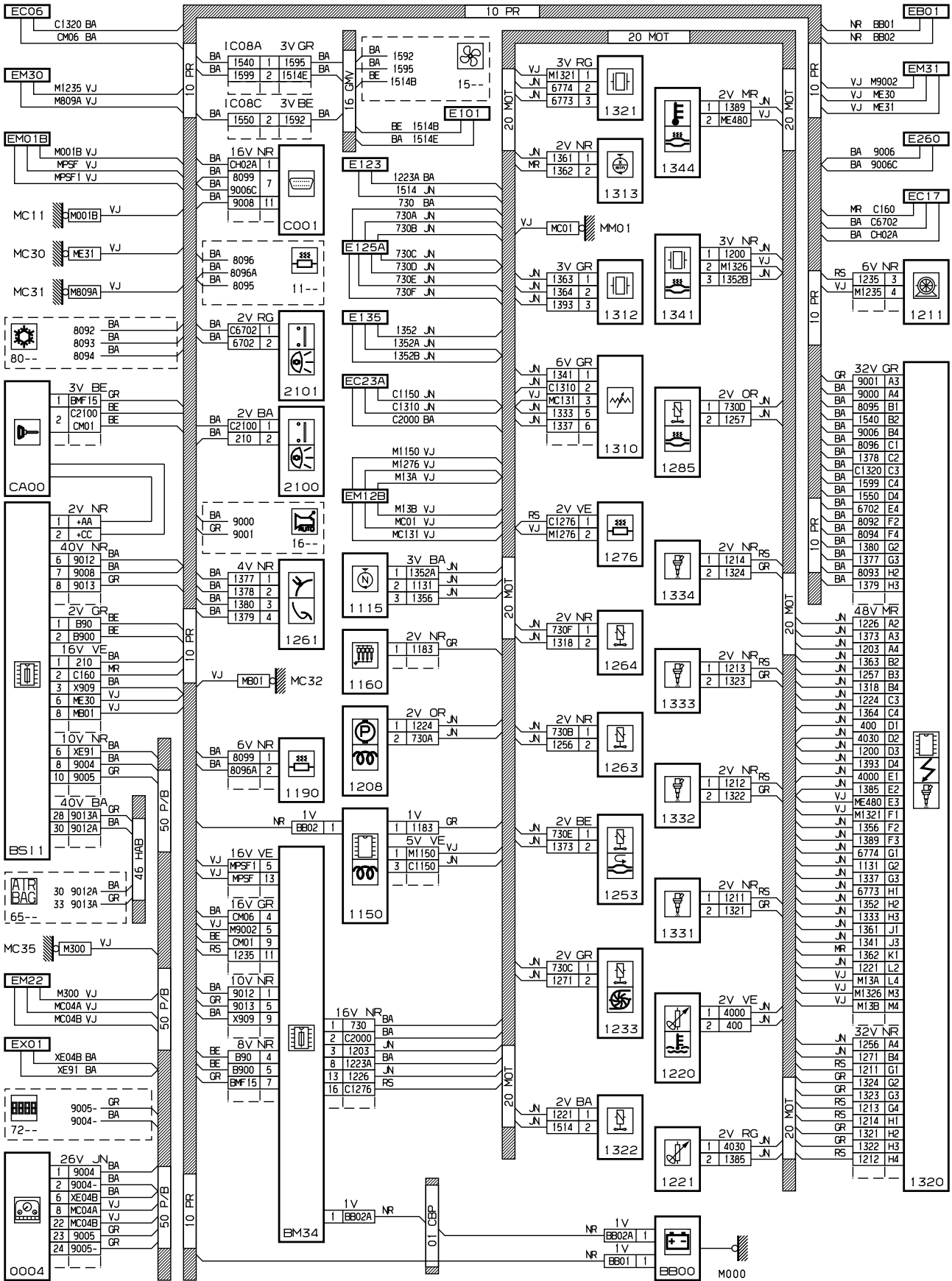

D3AR9CBG

null

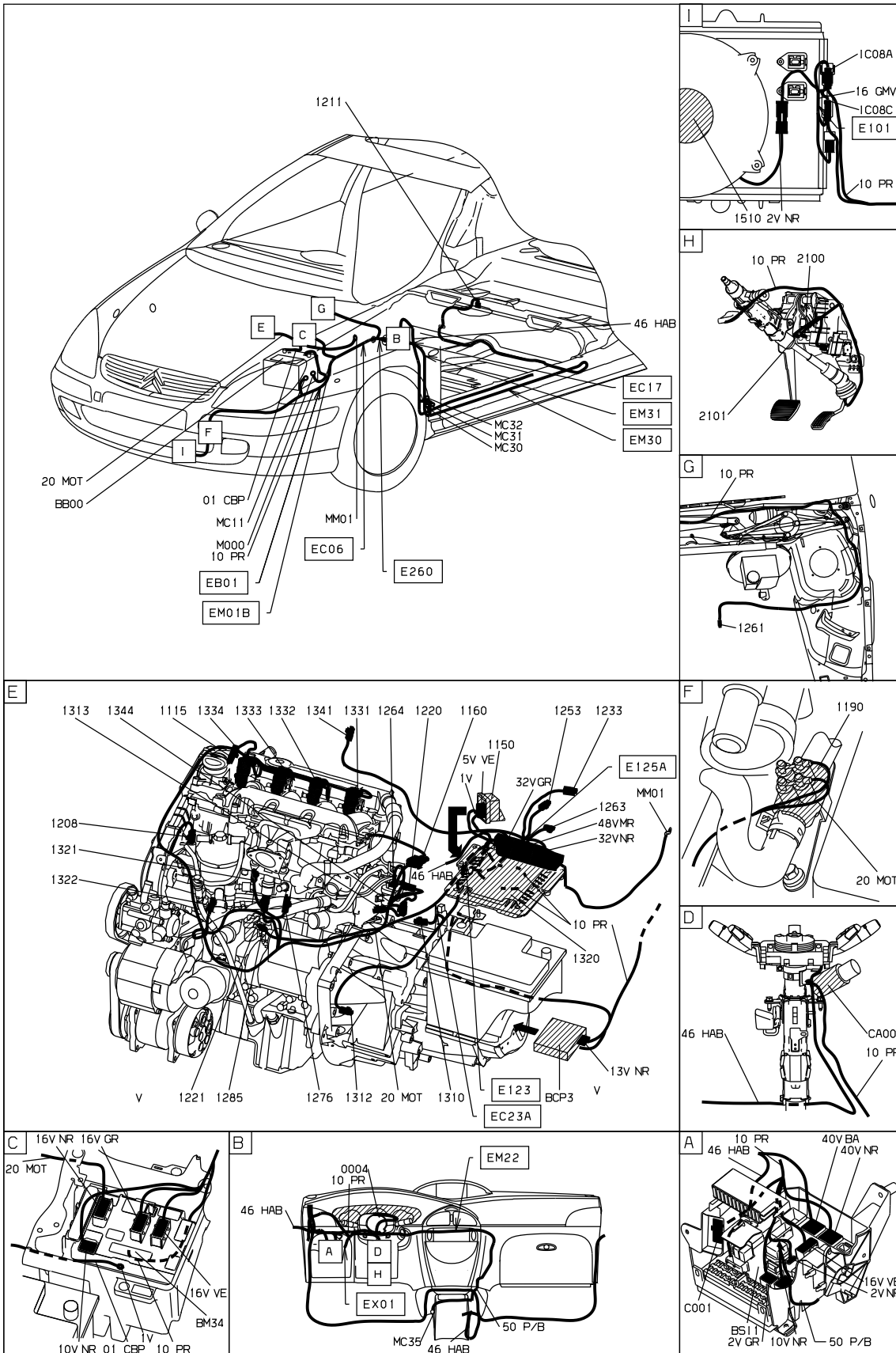

D3AR9CB1

собственность PSA Peugeot Citroen

26/04/2020