

# РУКОВОДСТВО ПО ЭКСПЛУАТАЦИИ



CITROËN C4



# MyCITROËN

## Руководство по эксплуатации на сайте

Руководство по эксплуатации своего автомобиля Вы можете найти на сайте CITROËN в рубрике "MyCitroën".

В личном кабинете, настроенном под свои интересы, Вы сможете общаться напрямую с фирмой.

Изучая руководство по эксплуатации в режиме онлайн, Вы также можете просмотреть последние информационные выпуски, разнесенные по страницам соответствующих моделей и определяемые по этой пиктограмме:



Если в Вашей стране нет доступа к рубрике "MyCitroën" на сайте CITROËN, свое руководство по эксплуатации Вы можете найти в интернете на сайте

<http://service.citroen.com>.

Выберите:

- > интерактивную ссылку "Бортовая документация" на главной странице (регистрация не требуется),
- > язык,
- > автомобиль, тип кузова,
- > период издания Вашего руководства по эксплуатации, соответствующий дате начала эксплуатации автомобиля.

На сайте в прямом доступе откроется Ваше руководство по эксплуатации и последние выпуски информации, обозначенные пиктограммой:



## Обратите внимание!

На ваш автомобиль установлена часть оборудования, представленного в данном руководстве - в зависимости от уровня комплектации, версии и характеристик автомобиля, а также от страны, в которую он поставляется.

Установка на автомобиль любого электрооборудования или дополнительного электроприбора, не имеющего артикула в Каталоге сертифицированной продукции компании CITROËN может вывести из строя Вашу бортовую электронную систему. Примите во внимание эту особенность и обратитесь к нашему официальному дилеру, чтобы ознакомиться со всей номенклатурой изделий и дополнительного оборудования из Каталога сертифицированной продукции CITROËN.

### Экспликация



обратите внимание



дополнительная информация



защита окружающей среды



программирование функции в меню конфигурации



см. указанную страницу

На всех континентах компания CITROËN

представлена полным модельным рядом автомобилей,

в которых воплощены креатив, новейшие технологии,

стремление к совершенству, соответствие духу современности и высокой мобильности.

Благодарим вас за покупку и поздравляем с правильным выбором.

Садясь за руль своего нового автомобиля,

ознакомьтесь с его системами,

оборудованием, органами управления и настройками -

это обеспечит Вам приятные поездки

и комфортные путешествия.

## Желаем Вам счастливого пути!

# ОГЛАВЛЕНИЕ

## **КРАТКОЕ ЗНАКОМСТВО с АВТОМОБИЛЕМ** 4 → 25

## **ЭКО-ВОЖДЕНИЕ** 26 → 27

## **1 - КОНТРОЛЬНЫЕ ПРИБОРЫ, ИНДИКАТОРЫ И СИГНАЛИЗАТОРЫ** 28 → 48

Панели приборов	28
Тахометр	31
Контрольные лампы систем	32
Индикаторы	43
Время и единицы измерения	46
Персональные настройки	48

## **2 - МНОГОФУНКЦИОНАЛЬНЫЕ ДИСПЛЕИ** 49 → 60

Монохромный дисплей А	49
Монохромный дисплей С	51
Цветной дисплей	55
Бортовой компьютер	57

## **3 - КОМФОРТ** 61 → 78

Вентиляция	61
Кондиционер воздуха с ручными настройками	63
Автоматический двухзонный кондиционер воздуха	65
Удаление конденсата и инея с передних стекол	69
Обдув и обогрев заднего стекла	69
Передние сиденья	70
Задние сиденья	75
Зеркала заднего вида	76
Регулировка положения рулевого колеса	78

## **4 - ОТКРЫВАЮЩИЕСЯ ЭЛЕМЕНТЫ КУЗОВА** 79 → 97

Ключ с пультом дистанционного управления	79
Охранная сигнализация	88
Двери	90
Багажное отделение	91
Стеклоподъемники	92
Стеклопанельная крыша	94
Топливный бак	95
Ограничитель горловины топливного бака (на дизельных модификациях)	97

## **5 - ОБЕСПЕЧЕНИЕ ОБЗОРА** 98 → 111

Переключатели световых приборов	98
Автоматическое включение световых приборов	102
Дистанционное включение световых приборов	103
Регулировка фар	104
Направленное светораспределение	105
Выключатель стеклоочистителя	107
Автоматическая работа стеклоочистителя	108
Плафоны	110
Приглушенное освещение салона	111
Плафон багажного отделения	111

## **6 - ОБУСТРОЙСТВО** 112 → 124

Оборудование и принадлежности салона	112
Центральные консоли	115
Передний подлокотник	116
Обустройство багажного отделения	121
Багажная сетка (для предприятий)	124

## **7 - БЕЗОПАСНОСТЬ ДЕТЕЙ** 125 → 138

Детские кресла	125
Отключение подушки безопасности переднего пассажира	127
Детские кресла с креплениями ISOFIX	134
Безопасность детей	138

# ОГЛАВЛЕНИЕ

## **8 - БЕЗОПАСНОСТЬ 139 → 149**

Указатели поворотов	139
Аварийная световая сигнализация	139
Звуковой сигнал	139
Системы оптимизации торможения	140
Системы управления динамикой автомобиля в поворотах (ESP)	141
Вызов технической или неотложной помощи	142
Ремни безопасности	143
Подушки безопасности	146

## **9 - ВОЖДЕНИЕ АВТОМОБИЛЯ 150 → 183**

Электрический стояночный тормоз	150
Ручной стояночный тормоз	157
Механическая коробка передач	157
Секвентальная коробка передач	158
Автоматическая коробка передач	161
Система помощи при трогании на уклоне	164
Индикатор выбора передач	165
Бортовая система контроля давления воздуха в шинах	166
"Стоп-Старт"	168
Система предупреждения о пересечении дорожной разметки	171
Слежение за "слепой зоной"	172
Ограничитель скорости	176
Регулятор скорости	178
Система оценки свободного места для парковки	180
Помощь при парковке	182

## **10 - ТЕКУЩИЕ ПРОВЕРКИ 184 → 192**

Капот	185
Если топливо в баке закончилось (на дизельной модификации)	186
Бензиновые двигатели	187
Дизельные двигатели	188
Проверка уровней	189
Контрольные проверки	191

## **11 - ПРАКТИЧЕСКАЯ ИНФОРМАЦИЯ 193 → 223**

Комплект принадлежностей для временного устранения прокола в шине	193
Замена колеса	198
Цепи противоскольжения	202
Замена лампы	203
Замена электрического предохранителя	209
Аккумуляторная батарея 12 В	213
Режим энергосбережения	216
Замена щетки стеклоочистителя	216
Установка багажных дуг	217
Зимняя заслонка	217
Буксировка автомобиля	218
Буксировка прицепа	220
Установка и подключение автомагнитолы	221
Дополнительное оборудование	222

## **12 - ТЕХНИЧЕСКИЕ ХАРАКТЕРИСТИКИ 224 → 232**

Бензиновые двигатели	224
Массы автомобилей с бензиновым двигателем	225
Дизельные двигатели	226
Массы автомобилей с дизельным двигателем	227
Габаритные размеры	230
Идентификационные данные	231

## **АУДИОСИСТЕМА и ТЕЛЕМАТИКА 233 → 322**

Экстренная или техническая помощь	233
eMyWay	235
Автомагнитола	289

## **ВИЗУАЛЬНЫЙ ПОИСК 323 → 326**

## **АЛФАВИТНЫЙ УКАЗАТЕЛЬ 327 → 331**

# НАРУЖНОЕ ОБОРУДОВАНИЕ

## Дистанционное включение световых приборов

Включение наружных и внутренних световых приборов с некоторого расстояния облегчает поиск автомобиля и подход к нему в сумерках.

» 103

## Система "стоп-старт"

Такая система выключает двигатель на время остановок дорожного движения (у светофоров, в пробках и т.д.) и автоматически запускает его, как только вы решите продолжить путь. Система "стоп-старт" способствует уменьшению расхода топлива, сокращению выбросов отработавших газов и снижению шумности в моменты остановок.

» 168



## Датчик места для парковки

Система определяет величину свободного места для парковки между автомобилями или предметами.

» 180

## Адаптивные фары

Адаптивные фары автоматически подсвечивают виражи для лучшей просматриваемости дороги.

» 105

## Адаптивные саморегулирующиеся фары

При движении на малой скорости, саморегулирующиеся противотуманные фары обеспечивают дополнительную подсветку с соответствующей стороны виражей, перекрестков, заездов на парковку и т.д.

» 106

# НАРУЖНОЕ ОБОРУДОВАНИЕ

## Слежение за "слепой зоной"

В отдельных случаях система обнаруживает автомобили в непросматриваемой "слепой зоне". О них водителя извещает световой сигнал на наружном зеркале заднего вида.

» 172

## Прозрачная панорамная крыша

Прозрачная панорамная крыша существенно улучшает освещенность и зрительный комфорт в салоне автомобиля.

» 94



## Система контроля давления воздуха в шинах

Эта система постоянно контролирует давление воздуха в шинах и уведомляет водителя о его снижении.

» 166

## Комплект для временного устранения прокола в шине

В комплект входит компрессор с герметиком для временной заделки прокола в шине.

» 193

# ЗАМКИ

## Ключ-пульс дистанционного управления с 2 кнопками



**A.** Раскладывание / Складывание ключа (сначала нажмите на эту кнопку).



Полное или выборочное отпирание замков на автомобиле (быстро мигают указатели поворотов).



Запирание без суперблокировки (одно нажатие; загораются указатели поворотов).

» 79, 81

## Ключ-пульс дистанционного управления с 3 кнопками



**A.** Раскладывание / Складывание ключа (сначала нажмите на эту кнопку).



Полное или выборочное отпирание замков на автомобиле (быстро мигают указатели поворотов).

Открытие окон

(нажмите и удерживайте кнопку до желаемого уровня открытого стекла).



Открытие только двери багажного отделения.



Запирание без суперблокировки (одно нажатие; загораются указатели поворотов).

Закрывание окон

(нажмите и удерживайте кнопку до желаемого уровня закрытого стекла).

» 80, 81

## Дистанционное включение световых приборов



В случае определения датчиком слабой освещенности дистанционное включение фар ближнего света, стояночных огней и боковых плафонов облегчит вам отыскание автомобиля и подход к нему.

Также загорятся световые приборы салона - плафоны, подсветка порогов и подножек.

» 103

# ОТКРЫВАЮЩИЕСЯ ЭЛЕМЕНТЫ КУЗОВА

## Багажный отсек

Пульт дистанционного управления с 2 кнопками

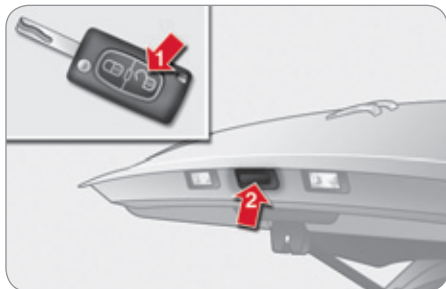

1. Отпирание замков автомобиля.
2. Открывание дверцы багажника.

» 79, 91

Пульт дистанционного управления с 3 кнопками

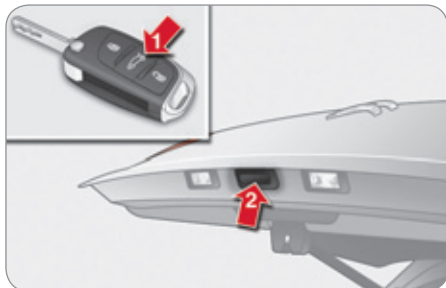

1. Отпирание только дверцы багажника.
2. Открывание дверцы багажника.

» 80, 91

## Топливный бак

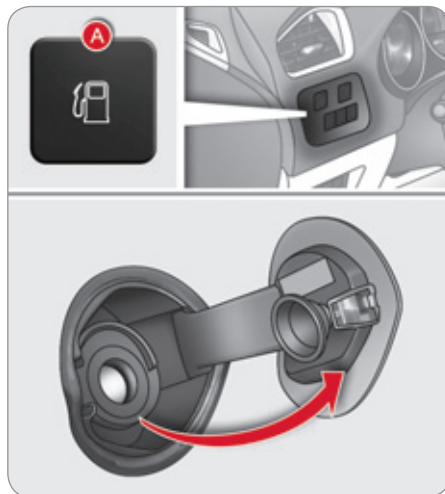

**A.** Открывание лючка горловины топливного бака.

Емкость топливного бака: около 60 литров.

» 95

## Прозрачная панорамная крыша



1. Открывание потолочной шторки (4 положения).
2. Закрывание потолочной шторки (исходное положение).

» 94

# ОБОРУДОВАНИЕ И ПРИНАДЛЕЖНОСТИ САЛОНА

## Приглушенный свет

Слегка рассеянный свет улучшает визуальный комфорт в салоне в случае слабого общего освещения.

» 111

## Системы аудиооборудования и связи

Сюда входят: автомагнитола, CD-плеер, считывающее устройство USB, гарнитура Bluetooth, навигационная система с цветным монитором, гнезда для подключения дополнительного оборудования.

### Автомагнитола

» 289

### Навигационная система eMyWay

» 235



## Функция массажа

Функция обеспечивает поясничный массаж в течение 60 минут. Массаж состоит из 6 циклов по 10 минут каждый.

» 73

## Секвентальная коробка передач

Такая коробка передач может работать в полноавтоматическом режиме и в режиме ручного переключения передач.

» 158

## Электрический стояночный тормоз

Тормоз включается автоматически при остановке двигателя и выключается автоматически, как только автомобиль начнет движение.

Тормоз можно затягивать и отпускать вручную.

» 150

# ОБОРУДОВАНИЕ МЕСТА ВОДИТЕЛЯ

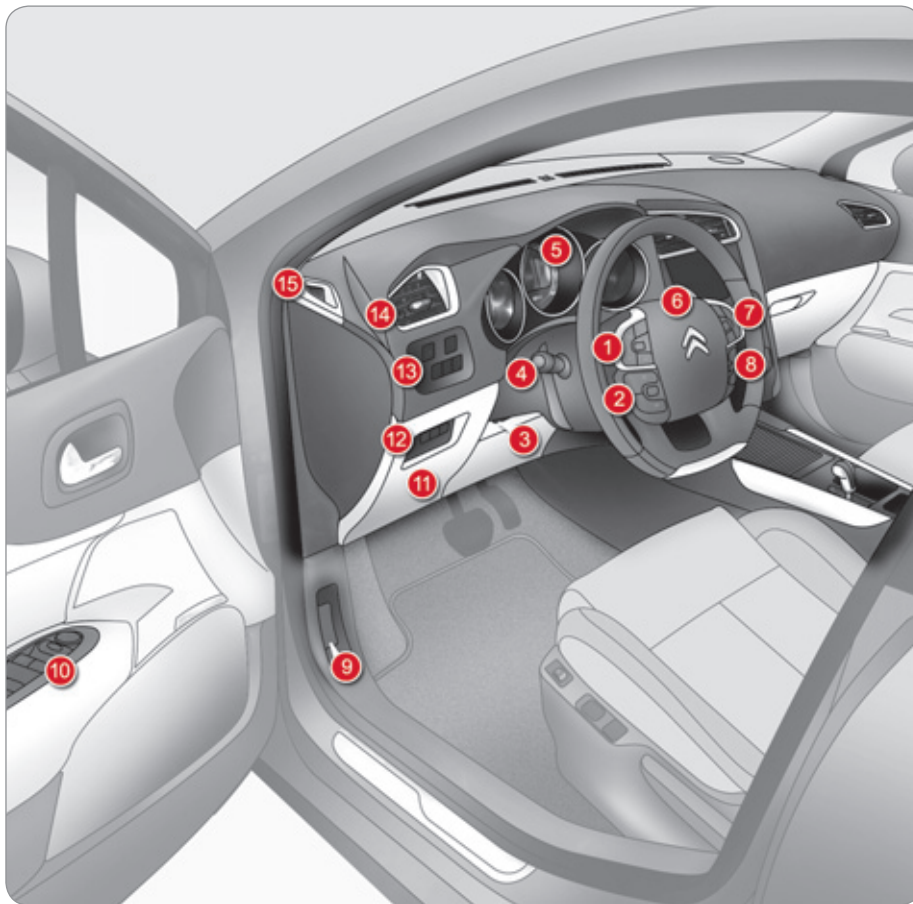

1. Выключатели регулятора / ограничителя скорости.
2. Клавиши управления дополнительными функциями.
3. Рукоятка механизма регулировки рулевой колонки.
4. Переключатели световых приборов и указателей поворотов.
5. Панель приборов.
6. Место расположения подушки безопасности водителя.  
Звуковой сигнал.
7. Клавиши настройки аудиосистемы и телематики.
8. Клавиши настройки системы Bluetooth или телефона.
9. Рукоятка механизма отпирания замка капота.
10. Ручки настройки зеркал заднего вида.  
Выключатели стеклоподъемников.
11. Блок предохранителей.
12. Ручной корректор угла наклона фар.  
Нижняя боковая панель управления.
13. Кнопка открывания лючка заправочной горловины топливного бака.  
Верхняя боковая панель управления.
14. Боковая вентиляционная решетка с регулируемой заслонкой.
15. Сопло обдува стекла передней двери.

## ОБОРУДОВАНИЕ МЕСТА ВОДИТЕЛЯ

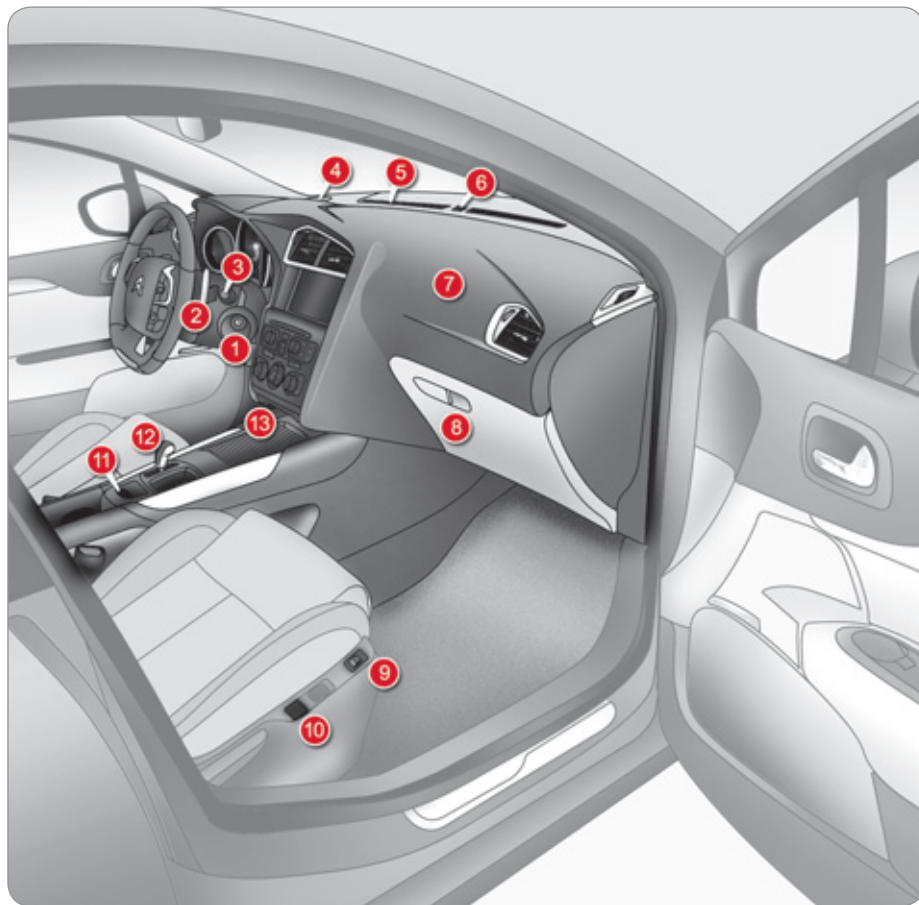

1. Замок зажигания с противоугонной блокировкой.
2. Подрулевые переключатели секвентальной коробки передач.
3. Выключатели стеклоочистителей / стеклоомывателей / бортового компьютера.
4. Громкоговоритель (твитер).
5. Сопло обдува ветрового стекла.
6. Датчик освещенности.
7. Место расположения подушки безопасности пассажира.
8. Перчаточный ящик / Аудио-видео разъем / Выключатель подушки безопасности пассажира.
9. Регулятор подогрева сиденья.
10. Регулятор функции массажа поясницы.
11. Электрический стояночный тормоз.
12. Селектор секвентальной коробки передач.
13. Большой многофункциональный ящик.

# ПОТОЛОЧНЫЕ КОНСОЛИ - ЦЕНТРАЛЬНЫЕ КОНСОЛИ

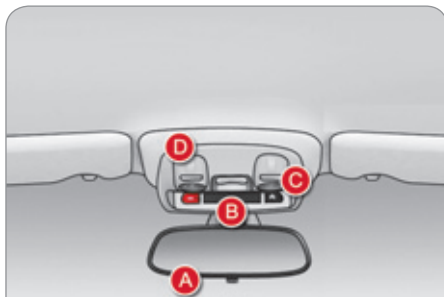

- A. Внутреннее зеркало заднего вида.
- B. Экстренный вызов / Сигнализаторы ремня и фронтальной подушки безопасности пассажира / Вызов технической помощи на дороге.
- C. Плафон / Плафоны индивидуального освещения / Приглушенное освещение салона.
- D. Микрофон аудиосистемы и телематики.
- E. Управление шторкой панорамной крыши.



- 1. Центральные вентиляционные решетки с регулируемыми заслонками.
- 2. Монохромный дисплей и отделение для мелких вещей с крышкой или цветным дисплеем.
- 3. Автомагнитола или навигационная система eMyWay.
- 4. Центральная панель управления.
- 5. Панель управления отопителем / кондиционером воздуха.
- 6. Разъем USB / Jack / Розетка 12 В.
- 7. Рычаг механической или автоматической коробки передач.
- 8. Ручной стояночный тормоз.
- 9. Большой открытый вещевой лоток или передний подлокотник.

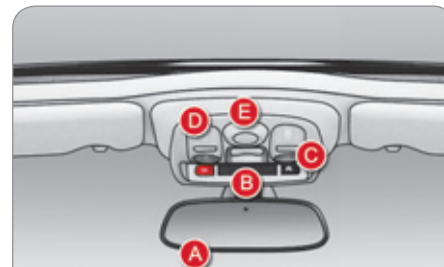

# ПОДГОТОВКА К КОМФОРТНОМУ ВОЖДЕНИЮ

## Сиденье водителя

### Продольное положение



### Высота



### Наклон спинки сиденья

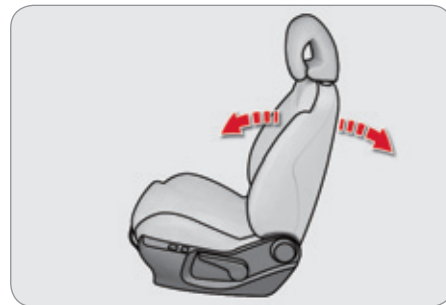

### Механические настройки

» 70

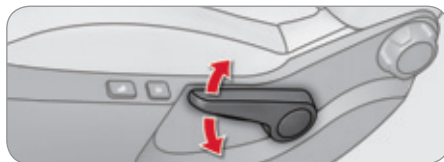

### Электрические настройки

» 71

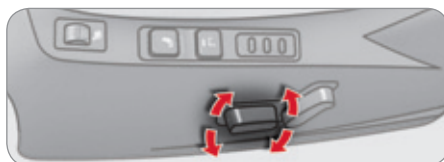

## Передние сиденья

### Высота и наклон подголовника

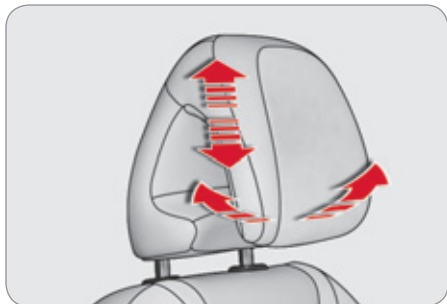

» 72

### Поясничная опора

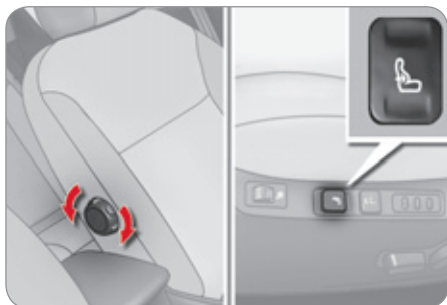

» 73



### Дополнительно...

Массаж поясницы.  
Внесение в память настроек сиденья (сиденье водителя с электрическими настройками).  
Сиденья с подогревом.

## Регулировка рулевой колонки

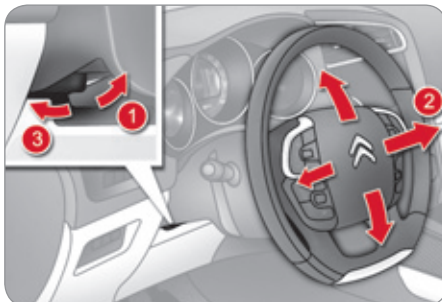

1. Снятие блокировки механизма регулирования.
2. Регулировка по высоте и глубине.
3. Блокировка механизма регулирования.



По соображениям безопасности все эти действия следует производить только на остановленном автомобиле.

» 78

## Передний подлокотник

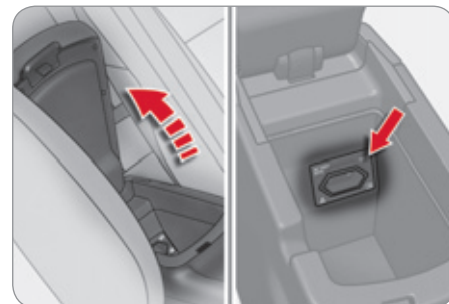
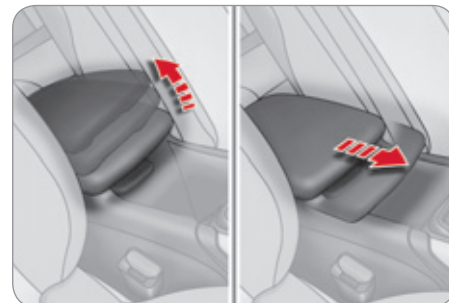

Комфортное положение подлокотника регулируется по высоте и в продольном направлении, в зависимости от комплектации.

В подлокотнике имеется вещевое отделение, в котором может находиться розетка 230 В / 50 Гц.

» 116, 117

# ПОДГОТОВКА К КОМФОРТНОМУ ВОЖДЕНИЮ

## Зеркала заднего вида

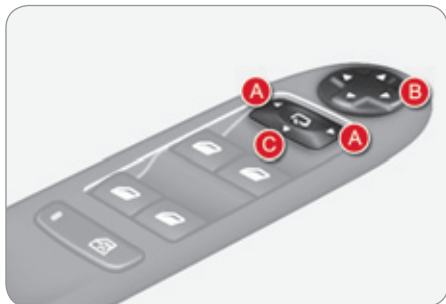

### Настройка зеркал

- A. Выбор зеркала для настройки положения.
- B. Настройка положения зеркала в четырехмерном пространстве.
- C. Возврат в исходное положение клавиши выбора.

» 76



### Дополнительно...

Складывание / Приведение в рабочее положение зеркал.

Автоматический наклон зеркала при включении передачи заднего хода для парковки.

Слежение за "слепой" зоной.

## Внутреннее зеркало заднего вида



### Зеркало с ручной настройкой положения "день/ночь"

1. Выбор положения "день".
2. Ориентирование зеркала.

» 78



### Модель с автоматическим режимом "день/ночь"

- A. Датчик освещенности, активирующий автоматический режим "день/ночь".

- B. Ориентирование зеркала.

» 78

## Передние ремни безопасности

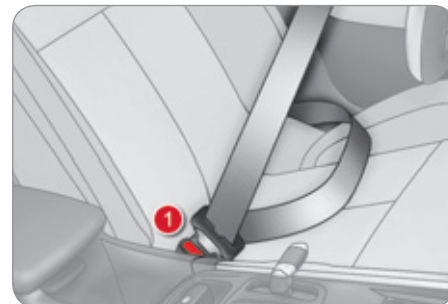

1. Пристегивание ремня.
2. Регулировка по высоте.





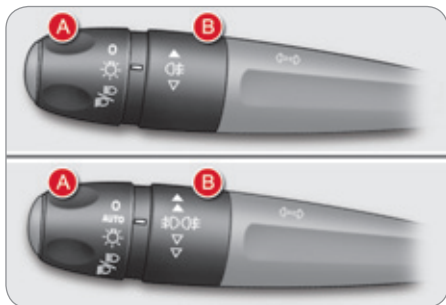

» 143



## Световые приборы



### Кольцевой выключатель А

-  Световые приборы погашены.
-  Автоматический режим включения световых приборов.
-  Стояночные огни включены.
-  Фары ближнего / дальнего света включены.

### Кольцевой выключатель В

-  Задний противотуманный фонарь включен.  
или
-  Противотуманные фары и фонарь включены.

» 99

## Указатели поворотов



Поднимите или опустите рычаг переключателя световых приборов, преодолев точку сопротивления; при этом соответствующие указатели поворота будут мигать до тех пор, пока переключатель не вернется в исходное положение.

### Три вспышки

Слегка подтолкните переключатель вверх или вниз, не преодолевая точку сопротивления рычагу переключателя - соответствующие указатели поворота мигнут три раза.

Эта функция работает при любой скорости движения, но она особенно эффективна при смене полосы движения на скоростных автострадах.

» 139

## Стеклоочистители



### Рукоятка А: очиститель ветрового стекла



» 107

### Активирование / отключение режима "AUTO"

☞ Нажмите на рукоятку книзу и отпустите ее.

» 108









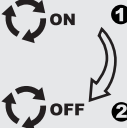

### Кольцевой переключатель В: очиститель заднего стекла

-  Выключен.
-  Прерывистый режим работы.
-  Стеклоочиститель-стеклоомыватель.

» 109

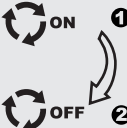
# ОБЕСПЕЧЕНИЕ КОМФОРТНОГО МИКРОКЛИМАТА

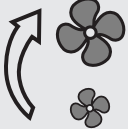
## Рекомендации по настройкам микроклимата в салоне

Мне необходимо...	Кондиционер воздуха				
	Распределение воздуха	Расход воздуха	Рециркуляция / Подача воздуха извне	Температура	Ручная настройка кондиционера
ТЕПЛО					—
ХОЛОД					<b>ON</b>
УДАЛИТЬ КОНДЕНСАТ УДАЛИТЬ ИНЕЙ					<b>ON</b>

При наличии климат-контроля: предпочитайте пользоваться любым из трех полноавтоматических режимов, нажав на клавишу "AUTO".

# БОРТОВЫЕ СИСТЕМЫ КОНТРОЛЯ

## Контрольные приборы



- A. При включении зажигания деления указателя уровня топлива показывают остаток топлива в баке.
- B. После пуска двигателя контрольная лампа минимального остатка топлива должна погаснуть.
- C. При включении зажигания указатель уровня масла в течение нескольких секунд должен показывать, что уровень в норме ("OK" или "correct" - в зависимости от модификации).

При необходимости уровни следует довести до нормы.

» 28

## Контрольные лампы



1. При включении зажигания загораются уведомляющие сигнализаторы оранжевого и красного цвета.
2. После пуска двигателя все они должны погаснуть.

Если какой-либо сигнализатор не погас и продолжает гореть, обратитесь к соответствующей странице.

» 32

## Центральные панели контрольных ламп



A. Отправка срочного вызова.

» 142, 233

B. Доступ к сервисным службам CITROËN.

» 142, 233



C. Аварийная световая сигнализация.

» 139

D. Центральный замок.

» 86

E. Ночной режим панели приборов ("черный экран").

» 47

# БОРТОВЫЕ СИСТЕМЫ КОНТРОЛЯ

## Боковые панели контрольных ламп



Горящая контрольная лампа свидетельствует о состоянии соответствующей системы или функции.

- A.** Отключение системы ESP/ASR.  
» 141
- B.** Отключение системы помощи при парковке.  
» 183
- C.** Отключение функции "стоп-старт".  
» 169
- D.** Включение функции слежения за "слепой" зоной.  
» 172
- E.** Включение системы контроля непреднамеренного пересечения дорожной разметки.  
» 171
- F.** Отключение контроля пространства салона.  
» 88

## Блок переключателей на рулевом колесе

### Переключатель круиз-контроля / ограничителя скорости

» 178, 176



### Переключатели дополнительных функций

- 1.** Ночной режим панели приборов ("черный экран").  
» 47
- 2.** Регулятор подсветки панели приборов.  
» 47
- 3.** Включение / Выключение плафона.  
» 110  
или  
Датчик места для парковки.  
» 180

## Блок управления аудиосистемой

» 238, 291



### Управление системой Bluetooth или телефоном

» 238, 291

## Фронтальная подушка безопасности переднего пассажира

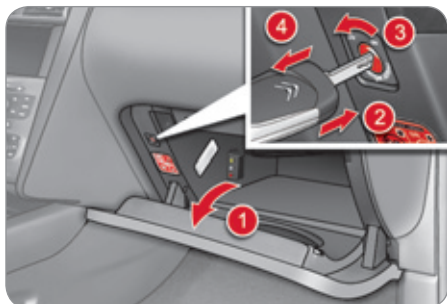

1. Открыть перчаточный ящик.
2. Вставить ключ.
3. Выбрать положение:  
**"OFF"** ("отключена") - при установке детского кресла для перевозки ребенка "спинкой вперед",  
**"ON"** ("активирована") - при перевозке пассажира или установке детского кресла для перевозки ребенка "лицом вперед".
4. Извлечь ключ из этого положения.

## Ремни и подушка безопасности переднего пассажира



- A. Сигнализатор непристегнутого / отстегнутого переднего левого ремня безопасности.
- B. Сигнализатор непристегнутого / отстегнутого переднего правого ремня безопасности.
- C. Сигнализатор отстегнутого заднего правого ремня безопасности.
- D. Сигнализатор заднего отстегнутого центрального ремня безопасности.
- E. Сигнализатор отстегнутого заднего левого ремня безопасности.
- F. Сигнализатор отключенной подушки безопасности переднего пассажира.
- G. Сигнализатор включенной подушки безопасности переднего пассажира.

## Замок зажигания

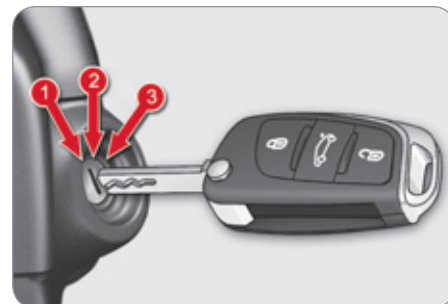

1. Положение **"Стоп"**
2. Положение **"Зажигание включено"**
3. Положение **"Пуск"**

При включении и выключении зажигания, стрелка спидометра и деления тахометра и датчика уровня топлива выполняют сканирование до конца шкал и возвращаются на 0.

## Электрический стояночный тормоз

Затягивание / Отпускание тормоза вручную

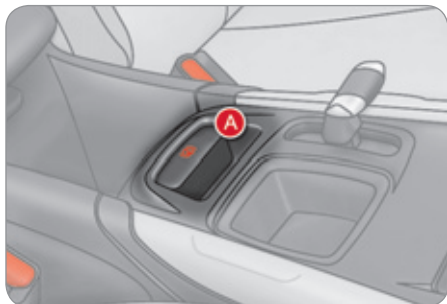

Стояночный тормоз можно затянуть **вручную, потянув** за рукоятку **A**.

Если электропитание включено, то, чтобы **отпустить стояночный тормоз вручную**, необходимо **удерживать нажатие на педаль тормоза** и одновременно сначала **потянуть, а затем отпустить** рукоятку **A**.



В случае открывания двери водителя при работающем двигателе раздается звуковой сигнал - затяните тормоз вручную.

Не оставляйте ребенка в автомобиле без присмотра: при оставленном в замке зажигания ключе он может снять машину с ручного тормоза.

Автоматическое затягивание / отпускание тормоза

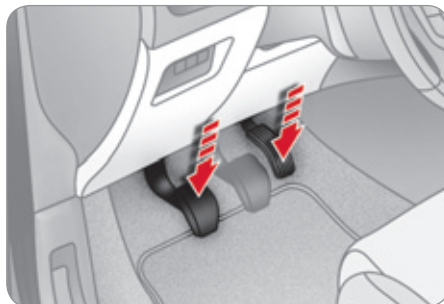

Нажмите на педаль акселератора и отпустите сцепление (на автомобиле с механической сцепление (на автомобиле с механической коробкой передач), при этом стояночный тормоз автоматически отпустится при наборе скорости.

На остановленном автомобиле, при выключении двигателя, тормоз затянется автоматически.



Загорание этой контрольной лампы означает, что **автоматическое затягивание / отпускание стояночного тормоза отключено**, им нужно пользоваться вручную.



Перед тем как выйти из кабины, убедитесь, что контрольная лампа тормоза на панели приборов и индикатор **P** рукоятки переключателя **A** горят.



При буксировании прицепа, или, если автомобиль находится на площадке с непостоянным углом уклона (например, на пароме, в кузове грузовика, на платформе полуприцепа), затяните тормоз вручную с максимальным усилием - потяните за рычаг **A** и задержите в этом положении на некоторое время, чтобы исключить качение автомобиля.

## Секвентальная коробка передач

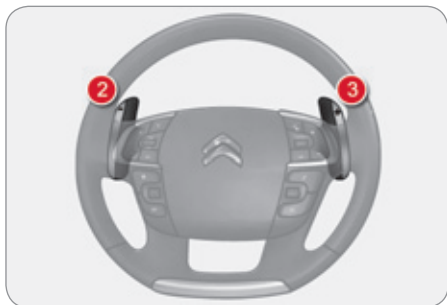
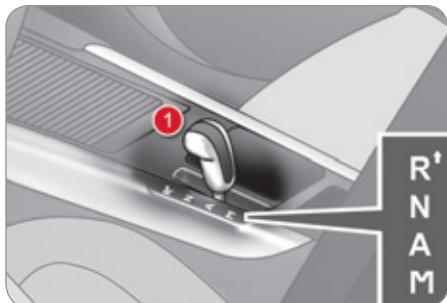

Секвентальная 6-ступенчатая коробка передач может работать как в автоматическом режиме, так и в режиме ручного переключения передач.

1. Рычаг селектора коробки передач.
2. Подрулевой переключатель "-".
3. Подрулевой переключатель "+".

## Индикация на панели приборов



На панели приборов отражаются включенные передачи и режимы работы коробки передач.

- N.** Нейтраль.
- R.** Передача заднего хода.
- с 1 по 6.** Включенные передачи.
- AUTO.** Автоматический режим.

## Движение автомобиля



- ☞ Переведите рычаг в положение **N** и жестко надавите на педаль тормоза при запуске двигателя.
- ☞ Включите первую передачу, потянув рычаг переключения передач **1** в положение **A** или **M**, или  
включите передачу заднего хода, приподняв и переведя рычаг селектора **1** в положение **R**.
- ☞ Отпустите стояночный тормоз.
- ☞ Уберите ногу с педали тормоза и, нажимая на педаль акселератора, начинайте движение.

## Автоматическая коробка передач



Шестиступенчатая коробка передач может работать как в автоматическом режиме, так и в режиме ручного переключения передач.

1. Рычаг селектора коробки передач.
2. Кнопка "S" ("спортивное вождение").
3. Кнопка "\*" ("вождение по снегу").

## Индикация на панели приборов



Слева на панели приборов отражаются включенные передачи и режимы работы коробки передач.

- P.** Parking (Парковка).  
**R.** Reverse (Передача заднего хода).  
**N.** Neutral (Нейтраль).  
**D.** Drive (Автоматический режим).  
**S.** Программа "спорт".  
**\***. Программа "снег".
- с 1 по 6.** Включенные передачи.  
**-.** Индикация неверно выбранной передачи в ручном режиме.

## Движение автомобиля

- ☞ Удерживая ногу на педали тормоза, переведите селектор на **P** или **N**.
- ☞ Запустите двигатель.
- ☞ Переведите селектор на **R**, **D** или **M**.
- ☞ Снимите ногу с педали тормоза и, нажимая на педаль акселератора, начинайте движение.

» 161

## Система помощи при трогании на уклоне

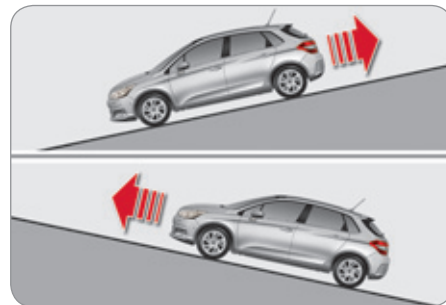

Автомобиль оборудован системой, на короткое мгновение удерживающей его на месте, чтобы облегчить водителю трогание на уклоне в момент переноса ноги с педали тормоза на педаль акселератора.

Эта функция срабатывает только в следующих условиях:

- автомобиль удерживается на месте нажатием на педаль тормоза,
- характеристики уклона отвечают определенным требованиям,
- дверь водителя закрыта.



Не выходите из автомобиля в момент срабатывания системы помощи при трогании на уклоне.

» 164

## "Стоп-старт"

### Переход двигателя в режим STOP

**ECO** На панели приборов загорается символ "ECO" и двигатель автоматически переходит в "спящий" режим:

- на автомобиле с механической коробкой передач: в режиме движения со скоростью менее 20 км/ч на нейтральной передаче и при отпущенной педали сцепления,
- на автомобиле с секвентальной коробкой передач: в режиме движения со скоростью менее 8 км/ч с нажатой педалью тормоза или селектором на **N**.

В некоторых случаях режим STOP может не сработать; при этом символ "ECO" мигает несколько секунд и затем гаснет.

» 168

### Переход двигателя в режим START

**ECO** На панели приборов гаснет символ "ECO", и двигатель автоматически запускается:

- на автомобиле с механической коробкой передач: при полностью нажатой педали сцепления,
- на автомобиле с секвентальной коробкой передач:
  - при переводе рычага селектора на **A** или **M** и одновременном отпуске педали тормоза,
  - либо, если рычаг селектора находится на **N** при отпущенной педали тормоза, вы переводите его на **A** или **M**,
  - или при включении передачи заднего хода.

В некоторых случаях режим START может отключиться автоматически; при этом символ "ECO" несколько раз мигнет и затем погаснет.

» 169

### Отключение / Активирование системы



Вы можете в любой момент отключить систему, нажав на выключатель "ECO OFF"; при этом в кнопке загорится контрольная лампа.



Система активируется автоматически при пуске двигателя ключом.



Перед заправкой бака топливом и при проведении работ в моторном отсеке обязательно выключите бортовое электропитание поворотом ключа в замке зажигания.

» 169

# СИСТЕМЫ ОБЕСПЕЧЕНИЯ КОМФОРТНОГО ВОЖДЕНИЯ

## Слежение за "слепой зоной"



- ☞ Активируйте функцию, нажав на кнопку **A**; при этом загорится контрольная лампа кнопки.

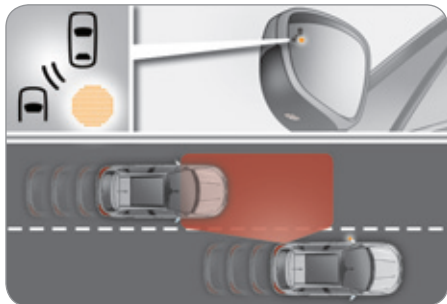

Расположенный на наружном зеркале заднего вида индикатор загорается при появлении автомобиля в непросматриваемой "слепой зоне".

» 172

## Датчик места для парковки



- ☞ Активируйте функцию, нажав на кнопку **B**; при этом на панели приборов загорится соответствующий индикатор.
- ☞ Включите указатель поворота со стороны измеряемого свободного места; при этом появится сообщение о начале измерения.
- ☞ Во время измерения двигайтесь не быстрее 20 км/ч.

Одно из сообщений проинформирует вас об уровне сложности проводимого маневра:

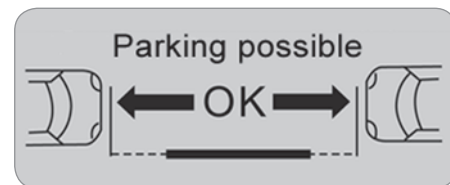

- Парковка возможна.



- Сложная парковка.



- Парковка не рекомендуется.

» 180

## Ограничитель скорости "LIMIT"



1. Активирование / Отключение функции ограничения скорости.
  2. Изменение запрограммированного параметра в меньшую сторону.
  3. Изменение запрограммированного параметра в большую сторону.
  4. Вкл. / Выкл. ограничителя.
  5. Отображение на дисплее перечня скоростей, сохраненных в памяти.
- » 175

Все настройки следует осуществлять при работающем двигателе.

» 176

## Регулятор скорости "CRUISE"



1. Активирование / Отключение функции регулирования скорости.
  2. Внесение параметра скорости / Изменение запрограммированного параметра в меньшую сторону.
  3. Внесение параметра скорости / Изменение запрограммированного параметра в большую сторону.
  4. Вкл. / Выкл. регулятора.
  5. Отображение на дисплее перечня скоростей, сохраненных в памяти.
- » 175

Система может запоминать скорость и активироваться, только если автомобиль движется со скоростью более 40 км/ч и не менее, чем на четвертой передаче, включенной в механической коробке (на второй - в секвентальной или автоматической).

» 178

## Индикация на панели приборов



При активировании работы регулятора или ограничителя скорости на панели приборов загорается соответствующая контрольная лампа.

 **CRUISE** Регулятор скорости включен

 **LIMIT** Ограничитель скорости включен

# ЭКО-ВОЖДЕНИЕ

Эко-вождение - это повседневная практика управления автомобилем, способствующая оптимизации расхода топлива и уменьшению выбросов CO<sub>2</sub>.

## Оптимизируйте обращение с коробкой передач

На автомобилях с механической коробкой передач трогайтесь плавно и не запаздывайте с переходом на высшие передачи. В режиме ускорений переключайтесь пораньше.

На автомобилях с автоматической или секвентальной коробкой передач отдавайте предпочтение вождению в автоматическом режиме, при этом избегайте сильных и резких нажатий на педаль акселератора.

Индикатор переключения передач будет подсказывать Вам момент, когда нужно перейти на высшую передачу: как только загорится цифра высшей передачи, сразу переходите на нее.

На автомобилях с секвентальной или автоматической коробкой передач этот индикатор работает только в ручном режиме.

## Придерживайтесь плавного стиля вождения

Соблюдайте безопасные интервалы между автомобилями, тормозить лучше двигателем, а не педалью тормоза, плавно нажимайте на педаль сцепления. Такой стиль вождения содействует экономии топлива, сокращению выбросов CO<sub>2</sub> и снижению шумового фона на дороге.

Если дорожное движение не стеснено, то, при наличии в комплектации автомобиля системы круиз-контроля, включите регулятор скорости, как только превысите 40 км/ч.

## Умеренно пользуйтесь бортовым электрическим оборудованием

Если перед поездкой в салоне слишком жарко, проветрите его - опустите стекла и откройте вентиляцию, прежде чем включить кондиционер.

По достижении скорости более 50 км/ч поднимите стекла и оставьте вентиляцию открытой.

Пользуйтесь дополнительными средствами регулирования температуры в салоне (заслонкой потолочного люка, шторами и т.п.).

Выключите кондиционер, если это не климат-контроль, как только в салоне установится комфортный микроклимат.

Выключите обдув и обогрев стекол, если эти функции работают не в автоматическом режиме.

Как можно раньше выключайте подогрев сидений.

Выключайте фары и противотуманные приборы, если видимость на дороге достаточна.

Не нужно прогревать двигатель на месте, особенно зимой, перед началом поездки; в движении автомобиль прогревается быстрее.

Если Вы - пассажир, не перегружайте бортовую электросеть мультимедийными приборами (кинoprиcтaвкaми, аудиоплеерами, видеоиграми и т.д.) - так экономится электроэнергия, а значит и топливо.

Покидая автомобиль, выключайте переносные приборы.

### **Ограничьте причины перерасхода топлива**

Равномерно распределяйте груз в автомобиле; тяжелые предметы укладывайте в глубине багажного отделения, поближе к задним сиденьям.

Ограничивайте загрузку автомобиля и снижайте его аэродинамическое сопротивление (уберите с крыши дуги, багажник, велобагажник, отцепите прицеп и т.п.). Предпочтите кофр для перевозки багажа на крыше.

Своевременно снимайте с крыши дуги и багажник, если они больше не понадобятся.

По окончании зимнего сезона замените зимние шины летними.

### **Соблюдайте требования технического обслуживания**

Регулярно контролируйте давление воздуха на холодных шинах, оно должно соответствовать указанному на этикетке в дверном проеме со стороны водителя.

Особенно давление воздуха в шинах следует проверять:

- перед длительной поездкой,
- в межсезонье,
- после длительного хранения.

Не забывайте проверять давление в запасном колесе и на прицепе.

Своевременно проводите техническое обслуживание автомобиля (замену масла, масляного и воздушного фильтров и т.д.) и придерживайтесь графика операций, рекомендованных его изготовителем.

При заправке бака не продолжайте попытки долить топливо после третьего отключения заправочного пистолета - это позволит избежать перелива.

Уже после первых 3 000 километров пробега на новом автомобиле Вы начнете замечать, что его средний расход топлива постепенно становится стабильным.

# КОНТРОЛЬНЫЕ ПРИБОРЫ, ИНДИКАТОРЫ И СИГНАЛИЗАТОРЫ

## ДВУХЦВЕТНАЯ ПАНЕЛЬ ПРИБОРОВ БЕЗ АВТОМАГНИТОЛЫ

1



### Приборы и дисплеи

1. Тахометр (x 1 000 об/мин).
2. Индикатор включенной передачи или положения селектора и передачи секвентальной или автоматической коробки передач.
3. Заданные параметры системы круиз-контроля или ограничителя скорости.
4. Цифровой спидометр (км/ч или миль/ч).
5. Индикатор уровня масла в двигателе.

6. Индикатор ТО (км или миль), затем счетчик общего пробега. Эти параметры показываются на дисплее один за другим при включении зажигания. Индикатор регулятора подсветки (при ее настройке).
7. Суточный счетчик пробега (км или миль).
8. Индикатор уровня топлива с сигнализатором минимального остатка (а или б в зависимости от версии).
9. Часы.

### Кнопки приборов

- А. Регулятор подсветки (работает в ночном режиме).
- В. Просмотр информации о техническом обслуживании. Обнуление указателя ТО или суточного счетчика пробега.
- А и В. Доступ к настройкам часов и выбору единиц измерения.

## ДВУХЦВЕТНАЯ ПАНЕЛЬ ПРИБОРОВ С АВТОМАГНИТОЙ



1

### Приборы и дисплеи

1. Тахометр (x 1 000 об/мин).
2. Индикатор включенной передачи или положения селектора и передачи секвентальной или автоматической коробки передач.
3. Аналоговый спидометр (км/ч или миль/ч).
4. Заданные параметры системы круиз-контроля или ограничителя скорости.
5. Цифровой спидометр (км/ч или миль/ч).
6. Индикатор уровня масла в двигателе.

7. Индикатор ТО (км или миль), затем счетчик общего пробега. Эти параметры показываются на дисплее один за другим при включении зажигания. Индикатор регулятора подсветки (при ее настройке).
8. Суточный счетчик пробега (км или миль).
9. Индикатор уровня топлива с сигнализатором минимального остатка (a или b в зависимости от версии).
10. Запас хода по топливу (км или миль).

### Кнопки приборов

- A. Регулятор подсветки (работает в ночном режиме).
- B. Просмотр информации о техническом обслуживании. Обнуление указателя ТО или суточного счетчика пробега.

# КОНТРОЛЬНЫЕ ПРИБОРЫ, ИНДИКАТОРЫ И СИГНАЛИЗАТОРЫ

ЦВЕТНОЙ ДИСПЛЕЙ С ПЕРСОНАЛЬНЫМИ НАСТРОЙКАМИ И АВТОМАГНИТОЙ ИЛИ НАВИГАЦИОННОЙ СИСТЕМОЙ

1



## Приборы и дисплеи

1. Тахометр (x 1 000 об/мин).
2. Индикатор включенной передачи или положения селектора и передачи секвентальной или автоматической коробки передач.
3. Аналоговый спидометр (км/ч или миль/ч).
4. Заданные параметры системы круиз-контроля или ограничителя скорости.
5. Цифровой спидометр (км/ч или миль/ч).
6. Индикатор уровня масла в двигателе.

7. Индикатор ТО (км или миль), затем счетчик общего пробега. Эти параметры показываются на дисплее один за другим при включении зажигания. Индикатор регулятора подсветки (при ее настройке).
8. Суточный счетчик пробега (км или миль).
9. Индикатор уровня топлива с сигнализатором минимального остатка.
10. Запас хода по топливу (км или миль).

## Кнопки приборов

- A. "COLOR Scale" ("Цвет циферблата"): персональная настройка цвета циферблата прибора.
- B. "COLOR Display" ("Цвет экрана дисплея"): персональная настройка цвета экрана на дисплее.
- C. Регулятор подсветки (работает в ночном режиме).
- D. Просмотр информации о техническом обслуживании. Обнуление указателя ТО или счетчика суточного пробега.

## Тахометр



По мере приближения к максимальной частоте вращения коленчатого вала, на тахометре индицируется мигающая шкала красного цвета, напоминая о необходимости перейти на более высокую передачу.

# КОНТРОЛЬНЫЕ ПРИБОРЫ, ИНДИКАТОРЫ И СИГНАЛИЗАТОРЫ

1

## Контрольные лампы систем

Визуально воспринимаемые сигналы, информирующие водителя о появлении какой-либо неисправности (сигнализаторы неисправных состояний) или о работе той или иной системы (сигнализаторы включения или отключения).

### При включении зажигания

Некоторые сигнализаторы неисправных состояний загораются на несколько секунд сразу при включении зажигания.

При запуске двигателя они должны погаснуть.

Если какой-либо сигнализатор продолжает гореть, то, перед тем как тронуться в путь, необходимо выяснить, почему он не гаснет.

### Сопутствующие сигналы

Включение некоторых световых сигнализаторов может сопровождаться сигналом зуммера и сообщением.

## Уведомляющие индикаторы и сигнализаторы

Горящий или мигающий при работающем двигателе сигнализатор свидетельствует о неисправности в соответствующей системе, требующей вмешательства водителя.

Сигнализатор загорается на панели приборов или на центральном дисплее, связанном с навигационной системой.



Загорание уведомляющего сигнализатора всегда сопровождается дополнительным сообщением на экране, чтобы облегчить определение характера неисправности.

В случае каких-либо затруднений обратитесь в сервисную сеть CITROËN или в специализированный техцентр.

Индикатор		Горит	Причина	Что делать / Примечания
	STOP	Горит постоянно один или одновременно с другим сигнализатором неисправности в сопровождении звукового сигнала и сообщения на дисплее.	Сигнализатор связан с серьезной неисправностью тормозной системы, рулевого управления, системы смазки двигателя или системы охлаждения.	Немедленно остановитесь, соблюдая при этом правила и все необходимые меры предосторожности на дороге, так как двигатель может внезапно заглохнуть на ходу. Припаркуйте автомобиль, выключите зажигание и обратитесь в сервисную сеть CITROËN или в специализированный техцентр.
	Максимальная температура охлаждающей жидкости	Горит постоянно красным цветом.	Температура в системе охлаждения двигателя слишком высока.	Немедленно остановитесь, соблюдая при этом правила и все необходимые меры предосторожности на дороге. Дождитесь охлаждения двигателя, чтобы пополнить, при необходимости, уровень охлаждающей жидкости. Если неисправность не устранилась, обратитесь в сервисную сеть CITROËN или в специализированный техцентр.

# КОНТРОЛЬНЫЕ ПРИБОРЫ, ИНДИКАТОРЫ И СИГНАЛИЗАТОРЫ

Индикатор		Горит	Причина	Действия/Примечания
	<b>Давление масла в двигателе</b>	Горит постоянно.	Система смазки двигателя неисправна.	Немедленно остановитесь, соблюдая при этом правила и все необходимые меры предосторожности на дороге. Припаркуйте автомобиль, выключите зажигание и обратитесь в сервисную сеть CITROËN или в специализированный техцентр.
	<b>Заряд аккумуляторной батареи</b>	Горит постоянно.	Неисправен контур подзарядки батареи (загрязнены или ослаблены клеммы, ремень генератора ослаблен или оборван, ...).	Сигнализатор должен погаснуть при запуске двигателя. Если он не гаснет, обратитесь в сервисную сеть CITROËN или в специализированный техцентр.
	<b>Тормозная система</b>	Горит постоянно, одновременно с сигнализатором STOP.	Значительное падение уровня тормозной жидкости в системе.	Необходимо срочно остановиться, соблюдая меры безопасности. Пополните уровень рекомендованной тормозной жидкостью с артикулом CITROËN. При возникновении проблемы проверьте тормозную систему в сервисной сети CITROËN или в специализированном техцентре.
		Горит постоянно, одновременно с сигнализатором неисправности электрического стояночного тормоза, если он опущен.	Тормозная система неисправна.	Необходимо срочно остановиться, соблюдая меры безопасности. Поставьте автомобиль на стоянку, выключите зажигание и обратитесь в сервисную сеть CITROËN или в специализированный техцентр.
		Горит постоянно, одновременно с сигнализаторами STOP и ABS.	Электронный регулятор тормозных сил REF неисправен.	Необходимо срочно остановиться, соблюдая меры безопасности. Обратитесь в сервисную сеть CITROËN или в специализированный техцентр.

# КОНТРОЛЬНЫЕ ПРИБОРЫ, ИНДИКАТОРЫ И СИГНАЛИЗАТОРЫ

1

Индикатор		Горит	Причина	Действия/Примечания
	<b>Электрический стояночный тормоз</b>	Мигает.	Затягивание или ослабление электрического стояночного тормоза было прервано.	Необходимо срочно остановиться, соблюдая меры безопасности. Припаркуйте автомобиль на горизонтальной площадке, выключите зажигание и обратитесь в сервисную сеть CITROËN или специализированный техцентр.
	<b>Неисправен электрический стояночный тормоз</b>	Горит постоянно.	Электрический стояночный тормоз неисправен.	Затягивание/ослабление автоматическое не работает. Срочно обратитесь в сервисную сеть CITROËN или специализированный техцентр. Тормоз можно отпустить вручную, воспользовавшись процедурой аварийного разблокирования. Подробную информацию об электрическом стояночном тормозе см. в главе "Вождение".
	<b>Дверь (-и) не закрыта (-ы)</b>	Горит постоянно при скорости ниже 10 км/ч.	Дверь или багажное отделение не закрыты.	Закройте дверь (-и).
		Горит постоянно при скорости выше 10 км/ч в сопровождении звучащего зуммера.		
	<b>Ремень не пристегнут/отстегнут*</b>	горит постоянно, затем мигает, подается усиливающийся звуковой сигнал.	Водитель или передний пассажир не пристегнул или отстегнул ремень безопасности.	Потянуть за соответствующий ремень, зафиксировать пряжку в замке. Этот сигнализатор дополняет информацию датчика на потолочной консоли.
			Как минимум один пассажир заднего сиденья отстегнул ремень безопасности.	

\* В зависимости от версии автомобиля.

# КОНТРОЛЬНЫЕ ПРИБОРЫ, ИНДИКАТОРЫ И СИГНАЛИЗАТОРЫ

1

Индикатор		Горит	Причина	Действия/Примечания
SERVICE	Service	Горит временно в сопровождении сообщения.	Несущественные сбои в системах, не имеющих собственного сигнализатора.	<p>Прочтите сообщение о сбое, появившееся на дисплее - это может быть:</p> <ul style="list-style-type: none"> <li>- открывание дверей, багажника или капота,</li> <li>- уровень масла в двигателе,</li> <li>- элемент питания ключа-пульта ДУ,</li> <li>- неисправность системы контроля давления воздуха в шинах.</li> </ul> <p>В остальных случаях следует обратиться в сервисную сеть CITROËN или в специализированный техцентр.</p>
		Горит постоянно в сопровождении сообщения и звукового сигнала.	Существенные сбои в системах, не имеющих собственного сигнализатора.	Прочтите сообщение о сбое, появившееся на дисплее и обязательно обратитесь в сервисную сеть CITROËN или в специализированный техцентр.
	Символ "Нога на педали тормоза"	Горит постоянно.	Педаль тормоза не нажата.	<p>На автомобиле с секвентальной коробкой передач нажмите на педаль тормоза, чтобы запустить двигатель (селектор на <b>N</b>).</p> <p>При отпуске стояночного тормоза без нажатия на тормозную педаль, этот сигнализатор продолжит гореть.</p>
		Мигает.	При длительном удержании автомобиля с секвентальной коробкой передач на подъеме при помощи акселератора сцепление перегревается.	Пользуйтесь тормозной педалью и/или электрическим стояночным тормозом.

# КОНТРОЛЬНЫЕ ПРИБОРЫ, ИНДИКАТОРЫ И СИГНАЛИЗАТОРЫ

1

Индикатор		Горит	Причина	Действия/Примечания
	<b>Автоматическая бортовая система диагностики двигателя</b>	Мигает.	Система управления двигателем неисправна.	Опасность повреждения катализатора. Обратитесь в сервисную сеть CITROËN или в специализированный техцентр.
		Горит постоянно.	Система снижения токсичности отработавших газов неисправна.	Сигнализатор должен погаснуть с запуском двигателя. Если он не гаснет, срочно обратитесь в сервисную сеть CITROËN или в специализированный техцентр.
 	<b>Минимальный остаток топлива в баке</b>	Горит постоянно, звучит зуммер и появляется сообщение.	<p>При его первом загорании в баке остается еще около <b>6 литров</b> горючего.</p> <p>С этого момента начинается расход аварийного запаса топлива.</p>	<p>Во избежание неожиданной остановки, срочно заправьте бак топливом.</p> <p>До тех пор, пока бак не будет пополнен достаточным количеством топлива, сигнализатор минимального остатка будет загораться в сопровождении зуммера и сообщения.</p> <p>Зуммер и сообщение будут учащаться по мере приближения уровня топлива к отметке "0".</p> <p>Емкость бака: около <b>60 литров</b>.</p> <p>Никогда не допускайте полной выработки топлива в баке - это может вывести из строя систему снижения токсичности отработавших газов и систему впрыска топлива.</p>
	<b>Антиблокировочная система ABS</b>	Горит постоянно.	Антиблокировочная тормозная система неисправна.	<p>Тормозная система продолжает работать в штатном режиме.</p> <p>Осторожно продолжайте движение на умеренной скорости и срочно обратитесь в сервисную сеть CITROËN или в специализированный техцентр.</p>

# КОНТРОЛЬНЫЕ ПРИБОРЫ, ИНДИКАТОРЫ И СИГНАЛИЗАТОРЫ

1

Индикатор		Горит	Причина	Действия/Примечания
	<b>Система динамической стабилизации ESP/ASR</b>	Мигает.	Система ESP/ASR работает в активном режиме.	Система оптимизирует тяговитость и улучшает курсовую устойчивость автомобиля.
		Горит постоянно, одновременно с контрольной лампой кнопки "ESP OFF", в сопровождении звукового сигнала и сообщения.	Система ESP/ASR или система помощи при трогании на уклоне или на подъеме неисправна.	Обратитесь в сервисную сеть CITROËN или в специализированный техцентр.
	<b>Сигнализатор усилителя рулевого управления</b>	Горит постоянно.	Усилитель рулевого управления неисправен.	Двигайтесь осторожно с умеренной скоростью. Обратитесь в сервисную сеть CITROËN или в специализированный техцентр.
	<b>Недостаточное давление воздуха в шине</b>	Горит постоянно.	Давление воздуха недостаточно в одном или нескольких колесах.	Срочно проверьте давление воздуха в шинах. Контроль давления следует осуществлять на холодных шинах.
		Сначала мигает, затем горит постоянно в сопровождении сигнализатора "Service".	Система контроля давления воздуха в шинах неисправна, либо в одном из колес не определяется наличие датчика давления.	Падение давления воздуха в шинах больше не контролируется. Проверьте систему в сервисной сети CITROËN или в специализированном техцентре.
<b>SERVICE</b>				
	<b>Адаптивные фары</b>	Мигает.	Система адаптивных фар неисправна.	Обратитесь в сервисную сеть CITROËN или в специализированный техцентр.
	<b>Нога на сцеплении**</b>	горит постоянно.	При использовании системы "Стоп & Старт" в режиме STOP переход в режим START невозможен, так как педаль сцепления отжата не полностью.	Для перехода двигателя в режим START необходимо полностью остановить автомобиль.

\*\* Только на двухцветном дисплее без автомагнитолы.

# КОНТРОЛЬНЫЕ ПРИБОРЫ, ИНДИКАТОРЫ И СИГНАЛИЗАТОРЫ

1

Индикатор		Горит	Причина	Действия/Примечания
	<b>Подушки безопасности</b>	Горит временно.	Он должен загораться на несколько секунд и затем гаснуть после поворота ключа в положение "ON".	Сигнализатор должен погаснуть с запуском двигателя. Если он не гаснет, обратитесь в сервисную сеть CITROËN или в специализированный техцентр.
		Горит постоянно.	Неисправна система одной из подушек безопасности или преднатяжителя одного из ремней безопасности.	Обратитесь в сервисную сеть CITROËN или в специализированный техцентр.
	<b>Вода в дизельном топливе</b>	Горит постоянно.	В фильтре дизельного топлива обнаружена вода.	Это может привести к выходу из строя системы впрыска дизельного двигателя. Срочно обратитесь в сервисную сеть CITROËN или в специализированный техцентр.
	<b>Сажевый фильтр (касается дизельной модификации)</b>	Горит постоянно в сопровождении звукового сигнала и сообщения о риске неисправности сажевого фильтра.	Сажевый фильтр насыщен.	Как только позволят условия дорожного движения, прочистите фильтр, разогнавшись для этого до скорости выше 60 км/ч и, поддерживая ее до тех пор, пока не погаснет индикатор.
		Горит постоянно в сопровождении звукового сигнала и сообщения об уровне присадки сажевого фильтра.	Заканчивается присадка.	Срочно дозаправьте автомобиль присадкой в сервисной сети CITROËN или в специализированном техцентре.

# КОНТРОЛЬНЫЕ ПРИБОРЫ, ИНДИКАТОРЫ И СИГНАЛИЗАТОРЫ

## Контрольные лампы активного состояния систем

Загорание нижеуказанных контрольных ламп свидетельствует о том, что соответствующая система включена.

Оно может сопровождаться звуковым сигналом и сообщением на дисплее.

1

Индикатор	Горит	Причина	Действия/Примечания
 Указатель левого поворота	Мигает с зуммером.	Выключатель света переведен в нижнее положение.	
 Указатель правого поворота	Мигает с зуммером.	Выключатель света переведен в верхнее положение.	
 Фонари аварийной сигнализации	Мигает с зуммером.	Выключатель аварийной сигнализации на панели приборов включен.	Левые и правые указатели поворотов и их контрольные лампы мигают одновременно.
 Стояночные огни	Горит постоянно.	Выключатель света переведен в положение "Стояночные огни".	
 Фары ближнего света	Горит постоянно.	Выключатель света переведен в положение "Фары ближнего света" или в положение "AUTO" при недостаточной освещенности.	
 Фары дальнего света	Горит постоянно.	Водитель переместил выключатель света на себя.	Вновь переместите выключатель света от себя, чтобы перейти на ближний свет.
 Противотуманные фары	Горит постоянно.	Противотуманные фары включены.	Для выключения противотуманных фар поверните два раза выключатель назад.
 Задние противотуманные фонари	Горит постоянно.	Задние противотуманные фонари включены.	Для выключения противотуманных фонарей поверните выключатель назад.

# КОНТРОЛЬНЫЕ ПРИБОРЫ, ИНДИКАТОРЫ И СИГНАЛИЗАТОРЫ

1

Индикатор		Горит	Причина	Действия/Примечания
	<b>Стояночный тормоз</b>	Горит постоянно.	Стояночный тормоз затянут или недостаточно освобожден.	Выключите стояночный тормоз - при этом сигнализатор погаснет; удерживайте ногу на педали тормоза. Соблюдайте меры безопасности. Дополнительную информацию о стояночном тормозе см. в рубриках "Стояночный тормоз" и "Электрический стояночный тормоз".
	<b>Электрический стояночный тормоз</b>	Горит постоянно.	Электрический стояночный тормоз включен.	Выключите электрический стояночный тормоз, при этом сигнализатор погаснет: удерживая ногу на педали тормоза, потяните за рукоятку электротормоза. Соблюдайте меры безопасности. Дополнительную информацию об электрическом тормозе см. в гл. "Вождение".
	<b>Отключение автоматического режима работы электрического стояночного тормоза</b>	Горит постоянно.	Функции "автоматическое включение" (при остановке двигателя) и "автоматическое выключение" отключены, либо не работают.	Активируйте функцию (в зависимости от страны поставки) при помощи команды в меню настроек или обратитесь в сервисную сеть CITROËN или в специализированный техцентр.
	<b>Предварительный подогрев свечей накаливания на дизеле</b>	Горит постоянно.	Ключ во втором положении (Зажигание).	Дождитесь выключения сигнализатора, прежде чем запустить двигатель. Продолжительность предподогрева зависит от погодных условий (в экстремальных условиях продолжительность предподогрева может составлять примерно 30 секунд). Если невозможно завести двигатель, отключите зажигание и заново дождитесь загорания сигнализатора, затем снова заведите двигатель.

# КОНТРОЛЬНЫЕ ПРИБОРЫ, ИНДИКАТОРЫ И СИГНАЛИЗАТОРЫ

1

Индикатор		Горит	Причина	Действия/Примечания
	Сигнализатор автоматической работы стеклоочистителя	Горит постоянно.	Выключатель очистителя ветрового стекла переведен вниз.	Автоматическое включение очистителя ветрового стекла активировано. Чтобы отключить автоматическое включение, нажмите на выключатель книзу или переведите его в какое-либо иное положение.
	Регулятор подсветки	Горит постоянно.	Регулятор интенсивности подсветки активен.	Вы можете настроить интенсивность подсветки панели приборов на уровне от 1 до 16.
	Система подушки безопасности пассажира	Горит постоянно на панели контрольных ламп ремня и фронтальной подушки безопасности пассажира.	Выключатель подушки, расположенный в перчаточном ящике находится в положении "ON". Фронтальная подушка пассажира активна. В таком случае на сиденье нельзя устанавливать детское кресло "спинкой вперед".	Установите выключатель в положение "OFF", чтобы отключить фронтальную подушку пассажира. В таком случае на сиденье можно установить детское кресло "спинкой вперед".
	"Стоп-старт"	Горит постоянно.	На остановившемся автомобиле (у светофора, знака обязательной остановки, в дорожном заторе и т.п.) система "стоп-старт" перевела двигатель в режим STOP.	Сигнализатор погаснет, а двигатель автоматически заведется в режиме START, как только Вы решите тронуться с места.
		Мигает несколько секунд, затем гаснет.	Режим STOP временно не срабатывает. или Режим START автоматически отключается.	Дополнительную информацию об отдельных случаях в работе режимов STOP и START читайте в рубрике "Стоп-старт".
	Определение свободного места для парковки	Горит постоянно.	Выбрана функция определения свободного места для парковки.	Для того, чтобы активировать функцию определения свободного места, включите указатель поворота со стороны измеряемого места и не превышайте скорость движения более 20 км/ч. На дисплее появится сообщение после завершения измерения свободного места.

# КОНТРОЛЬНЫЕ ПРИБОРЫ, ИНДИКАТОРЫ И СИГНАЛИЗАТОРЫ

1

## Контрольные лампы отключенного состояния

Загорание одного из указанных сигнализаторов свидетельствует о том, что Вы сами отключили соответствующую систему.

Оно сопровождается звуковым сигналом и сообщением на многофункциональном дисплее.

Индикатор		Горит	Причина	Действия/Примечания
	<b>Подушка безопасности пассажира</b>	Горит постоянно на панели приборов и/или на панели ламп ремней и фронтальной подушки безопасности переднего пассажира.	Выключатель, расположенный в перчаточном ящике, находится в положении <b>OFF</b> . Фронтальная подушка безопасности пассажира отключена.	Переведите выключатель в положение <b>ON</b> , чтобы активировать переднюю подушку безопасности пассажира. В этом случае не устанавливайте детское кресло в положение "спинкой вперед".

# КОНТРОЛЬНЫЕ ПРИБОРЫ, ИНДИКАТОРЫ И СИГНАЛИЗАТОРЫ

## Индикатор уровня масла в двигателе



Индикатор показывает в течение нескольких секунд уровень масла в системе смазки двигателя при включении зажигания, одновременно с информацией о предстоящем плановом техническом обслуживании.



Автомобиль должен быть установлен на горизонтальной площадке и после остановки двигателя должно пройти не менее 30 минут, чтобы показания индикатора уровня масла были верны.

## Нормальный уровень масла



## Недостаточный уровень масла



О недостатке масла в системе смазки свидетельствует мигающий сигнализатор "OIL" или сообщение на панели приборов, связанное с сигнализатором общего назначения и сопровождающееся звуковым сигналом.

Если недостаток масла подтверждается проверкой при помощи ручного щупа, обязательно доведите его уровень до нормы во избежание разрушения двигателя.

## Неисправность датчика уровня масла



О неисправности датчика уровня масла свидетельствует мигающий сигнализатор "OIL--" или сообщение на панели приборов. Обратитесь в сервисную сеть CITROËN или в специализированный техцентр.

## Ручной щуп

См. главу "Проверки", в которой указано расположение ручного щупа и маслозаправочной горловины на Вашем двигателе.



На щупе имеется две метки:

- **A** = max; уровень масла никогда не должен превышать эту метку (во избежание поломки двигателя),
- **B** = min; пополните уровень через маслозаправочную горловину маслом, рекомендованным для Вашего двигателя.

# КОНТРОЛЬНЫЕ ПРИБОРЫ, ИНДИКАТОРЫ И СИГНАЛИЗАТОРЫ

1

## Указатель технического обслуживания

Эта информация отображается в течение нескольких секунд при включении зажигания. Бортовая система информирует водителя о пробеге, который осталось пройти автомобилю до очередного технического обслуживания в соответствии с регламентом, разработанным изготовителем.

Отсчет пробега начинается с момента последнего обнуления указателя. При этом протяженность пробега определяется по двум параметрам:

- по общему пробегу автомобиля,
- по времени, истекшему с момента прохождения последнего техобслуживания.



## Если до технического обслуживания осталось больше 3 000 км

После включения зажигания на панель управления не выводится никакой информации о техническом обслуживании.

## Если до технического обслуживания осталось от 1 000 км до 3 000 км

После включения зажигания загорается на несколько секунд символ гаечного ключа. На дисплее счетчика общего пробега или на панели приборов показывается количество километров, оставшихся до очередного технического обслуживания.

**Пример:** до ближайшего очередного технического обслуживания автомобилю осталось пройти 2 800 км.

После включения зажигания в течение нескольких секунд дисплей показывает:



Несколько секунд спустя после включения зажигания символ гаечного ключа погаснет; счетчик пробега продолжит работать в обычном режиме. На дисплее счетчика будут показываться общий и суточный пробеги.

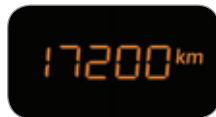

## Если до технического обслуживания осталось меньше 1 000 км

**Пример:** до ближайшего очередного технического обслуживания автомобилю осталось пройти 900 км.

После включения зажигания в течение нескольких секунд дисплей показывает:



Несколько секунд спустя после включения зажигания счетчик пробега продолжит работать в обычном режиме. **Символ гаечного ключа продолжит гореть**, чтобы Вы знали о приближающемся техническом обслуживании.

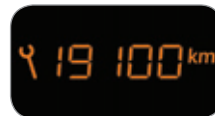

# КОНТРОЛЬНЫЕ ПРИБОРЫ, ИНДИКАТОРЫ И СИГНАЛИЗАТОРЫ

## Если срок очередного технического обслуживания пропущен

При каждом включении зажигания в течение нескольких секунд будет мигать **символ гаечного ключа**, чтобы напомнить о необходимости срочно пройти техническое обслуживание.

**Пример:** автомобиль прошел 300 км после пропущенного технического обслуживания.

После включения зажигания в течение нескольких секунд дисплей показывает:



Несколько секунд спустя после включения зажигания счетчик пробега продолжит работать в обычном режиме. **Символ гаечного ключа продолжит гореть.**



Недостающий пробег может быть дополнен фактором времени - в зависимости от манеры использования автомобиля владельцем.

Гаечный ключ может также загораться и в случаях, когда истек двухлетний срок прохождения техобслуживания.

## Установка на ноль указателя технического обслуживания



После прохождения очередного планового технического обслуживания счетчик указателя следует вновь установить на ноль.

Для этого выполните следующие действия:

- ☞ выключите зажигание,
- ☞ нажмите на кнопку установки на ноль суточного счетчика пробега ".../000" и удерживайте ее нажатой,
- ☞ включите зажигание; счетчик пробега начнет обратный отсчет,
- ☞ когда на дисплее появится "=0", а символ гаечного ключа при этом погаснет, отпустите кнопку.



Данную процедуру невозможно выполнить в режиме просмотра на дисплее информации о ТО.

Если после этой процедуры Вам понадобилось отключить аккумуляторную батарею, сначала закройте автомобиль и выждите не менее пяти минут, чтобы проведенная установка на ноль зафиксировалась в памяти компьютера.

1

## Просмотр информации о ТО

В любой момент Вы можете узнать, сколько километров Вам осталось проехать до следующего планового ТО.

- ☞ Нажмите кратко на кнопку обнуления суточного счетчика пробега ".../000".

Информация о техническом обслуживании покажется на дисплее на несколько секунд.

1

## Счетчики пробега

Общий пробег и расстояние, пройденное за поездку, показываются на дисплее в течение 30 секунд при выключении зажигания, при открывании двери водителя, а также при запуске и отпуске автомобиля.

## Счетчик общего пробега



Этот прибор служит для измерения расстояния, пройденного автомобилем с самого начала его эксплуатации.

## Счетчик пробега за поездку



Этот прибор предназначен для измерения расстояния, пройденного с момента его последней установки водителем на ноль.

- Включите зажигание, нажмите и удерживайте кнопку вплоть до появления нуля.

## Настройка часов и формата времени на панели приборов без автомагнитолы



На двухцветной панели приборов без автомагнитолы настройка времени на часах осуществляется при помощи кнопок **A** и **B**, при этом следует произвести следующие действия:

- одновременно нажмите на **A** и **B**: индикация минут начнет мигать,
- нажмите на **A** для перевода индикатора минут вперед или на **B** для перевода индикации минут назад,
- одновременно нажмите на **A** и **B**: индикация часов начнет мигать,
- нажмите на **A** для перевода индикатора часов вперед или на **B** для перевода часов назад,
- одновременно нажмите на **A** и **B**: начнет мигать индикация 24-х или 12-часового формата,
- нажмите на **A** или **B** для смены формата,
- одновременно нажмите на **A** и **B**, чтобы закончить настройки.

Если больше не предпринимать никаких действий, примерно через 30 секунд дисплей вернется к текущей индикации.

## Выбор единиц измерения на панели приборов без автомагнитолы

На двухцветной панели приборов без автомагнитолы настройка единиц измерения осуществляется при помощи кнопок **A** и **B**, при этом следует произвести следующие действия:

- одновременно нажмите на **A** и **B** и удерживайте кнопки в течение трех секунд: индикация км/ч или миль/ч мигает,
- нажмите на **A** или **B** для смены единиц измерения,
- одновременно нажмите на **A** и **B**, чтобы закончить настройку единиц измерения.

Если больше не предпринимать никаких действий, примерно через 30 секунд дисплей вернется к текущей индикации.

## Настройка часов и единиц измерения на многофункциональном дисплее

Для настройки часов и единиц измерения на панели приборов с автомагнитолой или с многофункциональным дисплеем пользуйтесь соответствующими экранами.

## Регулятор подсветки панели управления



Это устройство служит для ручной регулировки яркости подсветки панели управления в зависимости от интенсивности внешнего освещения. Работает только при включенных внешних световых приборах в ночном режиме.

### Включение

- ☞ Нажмите на кнопку **A**, чтобы яркость подсветки приборной панели начала изменяться.
  - ☞ Когда яркость подсветки станет минимальной, отпустите кнопку, а затем нажмите на нее снова, чтобы вновь увеличить яркость.
- или
- ☞ Когда яркость подсветки станет максимальной, отпустите кнопку, а затем нажмите на нее снова, чтобы вновь уменьшить яркость.
  - ☞ Когда яркость подсветки достигнет желаемой интенсивности, отпустите кнопку.



Данные по индикации и уровень подсветки появляются в центре панели приборов во время регулировки для просмотра уровня подсветки по отношению к 16 доступным уровням.

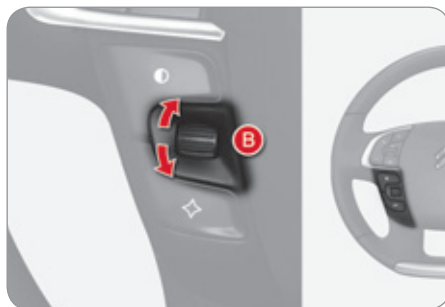

Вы можете также изменить интенсивность подсветки, повернув ручку **B**, расположенную слева на рулевом колесе:

- ☞ повернуть вверх для уменьшения интенсивности подсветки,
- ☞ повернуть вниз для повышения уровня подсветки.

### Отключение

При выключенных световых приборах или в дневном режиме (дневное освещение активировано), любое нажатие на кнопку или ручку не приведет ни к какому действию.

## Ночной режим панели приборов ("черный экран")

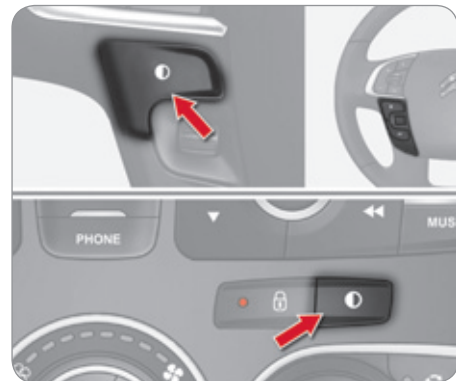

Данная система позволяет погасить некоторые дисплеи во время движения ночью.

На панели приборов сохраняется индикация скорости, секвентальной или автоматической коробки передач, информация системы круиз-контроля или ограничителя скорости, если эти функции активированы, и, при необходимости, индикация уровня топлива.

При появлении уведомляющих сигналов, внесении изменений в настройки систем или при проведении регулировок ночной режим панели приборов отключается.

### Активирование ночного режима

- ☞ Включите фары и нажмите на эту кнопку, чтобы активировать ночной режим панели приборов.
- ☞ Еще раз нажмите на кнопку, чтобы вновь включить дисплеи.

1

## Персональные настройки цвета панели приборов



На панели приборов Вы можете изменять цвет циферблатов (клавиша **A**) независимо от цвета ее дисплеев (клавиша **B**).

Для этого имеется пять вариантов цветов - от белого до синего.

- ☞ Нажимайте на соответствующую кнопку столько раз, сколько необходимо для получения желаемого цвета подсветки.

## Персональные настройки полифонии

В этом меню можно выбрать один из четырех наборов полифонических звуковых сигналов. Сигналы собраны в группы и используются для сопровождения различных ситуаций (сигнал сбоя, подтверждение, отказ, указатели поворотов, забытые световые приборы, забытый ключ и т.д.).



## Для панели приборов с настройкой цвета и автомагнитолой или навигационной системой

- ☞ Нажмите на кнопку **"MENU"** и откройте главное меню.
- ☞ Выберите меню "Персональные настройки и конфигурация" и подтвердите.
- ☞ Выберите строку "Настройка звуковых сигналов" и подтвердите.
- ☞ Выберите желаемую группу звуков и подтвердите.
- ☞ Сохраните изменения, подтвердив их нажатием на **"OK"**.



По соображениям безопасности, водитель должен осуществлять эти настройки только на остановленном автомобиле.

# МНОГОФУНКЦИОНАЛЬНЫЕ ДИСПЛЕИ

## МОНОХРОМНЫЙ ДИСПЛЕЙ А



### Индикация на дисплее

На дисплее выводится следующая информация:

- время,
- дата,
- температура воздуха за бортом (мигает в случае гололеда),
- источник прослушиваемого в данный момент аудиосигнала,
- сообщения бортового компьютера (см. в конце главы),
- уведомляющие сообщения,
- меню настроек дисплея и систем автомобиля.

## Панель управления



На панели автомагнитолы расположены следующие кнопки:

- ☞ кнопка **"MENU"** для перехода к **главному меню**,
- ☞ кнопки **"▲"** или **"▼"** для пролистывания позиций меню на дисплее,
- ☞ кнопки **"◀"** или **"▶"** для настройки параметров регулировок,
- ☞ кнопка **A** для перехода к другому приложению (бортовому компьютеру, источнику аудиосигнала, ...),
- ☞ кнопка **"OK"** для того, чтобы подтвердить свои действия, или
- ☞ кнопка **"Возврат"**, чтобы отменить текущее действие.

## Главное меню

☞ Нажмите на кнопку **"MENU"**, чтобы перейти к **главному меню**, а затем нажмите на кнопки **"▲"** или **"▼"**, чтобы пролистать различные позиции меню:

- **"RADIO"** ("Радиоприемник"),
- **"MEDIA"** ("Медиа"),
- **TRIP COMPUTER** ("Бортовой компьютер"),
- **DATE AND TIME** ("Дата и время"),
- **LANGUAGES** ("Выбор языка сообщений"),
- **VEHICLE PARAM** ("Конфигурация бортовых систем"),

☞ Нажмите на кнопку **"OK"**, чтобы выбрать нужное Вам меню.

### Радиоприемник / Медиа

Включив автомагнитолу и выбрав меню **RADIO** или **MEDIA**, можно активировать и отключать связанные с ним функции (отслеживание RDS, радио текст) или выбрать режим проигрывания информации с медиаустройства в случайном порядке, повторное прослушивание композиций).

Подробную информацию о приложениях **RADIO** или **MEDIA** читайте в разделе главы "Аудиосистема и Телематика".

# МНОГОФУНКЦИОНАЛЬНЫЕ ДИСПЛЕИ

2



## Бортовой компьютер

Выбрав меню "TRIP COMPUTER", можно инициировать процедуру диагностирования состояния бортовых систем ("активна", "не активна", "неисправна").

## Настройки даты и времени

Выбрав меню "DATE AND TIME", можно настроить следующие параметры:

- год,
  - месяц,
  - день,
  - часы,
  - минуты,
  - режим индикации (12-ти или 24-часовой).
- ☞ Выбрав наименование параметра, нажимайте на кнопки "◀" или "▶", чтобы изменить его.
- ☞ Нажимайте на кнопки "▲" или "▼", чтобы перейти к настройке предыдущего или следующего параметра.
- ☞ Нажмите на кнопку "OK", чтобы внести в память осуществленные изменения и вернуться к текущей индикации или на "Возврат", чтобы отменить их.

## Выбор языка сообщений

С помощью меню "LANGUAGES" можно выбрать язык из предложенного списка, на котором на экран дисплея будут выводиться сообщения.

## Параметры автомобиля

Выбрав меню "VEHICLE PARAM", можно активировать и отключать следующие функции:

- "PARK BRAKE" (Автоматический электрический стояночный тормоз; см. гл. "Вождение автомобиля").
- "BEND LIGHTING" (Направленное освещение; см. гл. "Обеспечение обзора"),
- "AUTO HEADLAMPS" (Автоматическое включение фар, см. гл. "Обеспечение обзора"),
- "REAR WIPE ACT" (Работа заднего стеклоочистителя при включении передачи заднего хода; см. гл. "Обеспечение обзора"),
- "GUIDE LAMPS" (Автоматическое включение освещения сопровождения; см. гл. "Обеспечение обзора"),
- "ELECTRIC BOOT" (Разблокирование двери багажного отделения; см. гл. "Открывающиеся элементы кузова"),
- "CABIN SELECT" (Выборочное разблокирование дверей; см. гл. "Открывающиеся элементы кузова"),
- "DAY LAMPS" (Дневные ходовые огни; см. гл. "Обеспечение обзора").



В целях безопасности настройки бортовых систем на многофункциональных дисплеях следует осуществлять только на остановленном автомобиле.

# МНОГОФУНКЦИОНАЛЬНЫЕ ДИСПЛЕИ

## МОНОХРОМНЫЙ ДИСПЛЕЙ С



### Индикация на дисплее

На дисплее выводится следующая информация:

- время,
- дата,
- температура воздуха за бортом (мигает в случае гололеда),
- система помощи при парковке,
- результат измерения свободного места для парковки,
- включенный источник аудиосигнала,
- информация с телефона или гарнитуры Hands Free,
- сообщения бортового компьютера (см. в конце главы),
- уведомляющие сообщения,
- меню настроек дисплея и систем автомобиля.

## Панель управления



На панели автомагнитолы расположены следующие кнопки:

- ☞ кнопка **A** для выбора просмотра информации аудиоисточника либо в полноэкранном формате, либо с разделением дисплея на окна аудиоисточника и бортового компьютера,
- ☞ кнопка **"MENU"** для перехода к **главному меню**,
- ☞ кнопки **"▲"** или **"▼"** для пролистывания позиций меню на дисплее,
- ☞ кнопки **"◀"** или **"▶"** для настройки параметров регулировок,
- ☞ кнопка **"OK"** для подтверждения своих действий, или
- ☞ кнопка **"Возврат"** для прекращения текущих действий.

## Главное меню



- ☞ Нажмите на кнопку **"MENU"**, чтобы открыть **главное меню**:
  - "Multimedia" ("Мультимедийное устройство"),
  - "Telephone" ("Телефон"),
  - Trip computer ("Бортовой компьютер"),
  - Bluetooth connection ("Соединение по Bluetooth"),
  - Personalisation-configuration ("Персональные настройки - конфигурация бортовых систем"),
- ☞ Нажмите на кнопки **"◀"** или **"▶"**, чтобы выбрать нужное Вам меню, а затем на **"OK"**, чтобы подтвердить свой выбор.



### Меню "Multimedia"

Включив радиоприемник и выбрав это меню, можно активировать и отключать связанные с ним функции (отслеживание RDS, DAB / FM auto tracking, RadioText (TXT) display) или выбрать режим проигрывания с медиаустройства (Normal, Random, Repeat all, Repeat).

Подробности о приложении "Multimedia" читайте в разделе главы "Аудиосистема и Система телематики".

# МНОГОФУНКЦИОНАЛЬНЫЕ ДИСПЛЕИ

2



## Меню "Telephone"



При включенной автомагнитоле данное меню позволяет принять звонок и просмотреть различные телефонные справочники. Подробности о приложении "Telephone" читайте в разделе главы "Аудиосистема и Система телематики".



## Меню "Trip computer"

Выбрав это меню, можно просмотреть сообщения о состоянии бортовых систем.

### Журнал регистрации неисправностей

В этом журнале регистрируются сообщения о состоянии систем и сбоях в их работе (активны, не активны, неисправны), которые поочередно выводятся на многофункциональный дисплей.

- ☞ Нажмите на клавишу **"MENU"** и откройте главное меню.
- ☞ Нажимая на стрелки, а затем на **"OK"** откройте меню **"Trip computer"**.
- ☞ В меню **"Trip computer"**, выберите строку **"Warning log"** ("Журнал регистрации неисправностей") и подтвердите.



## Меню "Bluetooth connection"

При включенной автомагнитоле данное меню позволяет подключить или отключить периферийное устройство с Bluetooth (телефон, медиаплеер) и выбрать тип подключения (комплект Hands Free, проигрыватель аудиофайлов).

Подробности о приложении "Bluetooth connection" читайте в разделе главы "Аудиосистема и Система телематики".



## Меню "Personalisation-configuration"

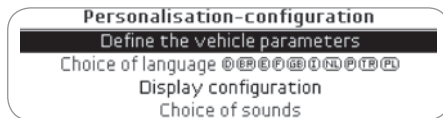

С помощью этого меню открывается доступ к функциям:

- Define the vehicle parameters ("Настройка бортовых систем автомобиля"),
- Choice of language ("Выбор языка сообщений"),
- Display configuration ("Настройки дисплея"),
- "Choice of sounds" ("Настройка звука").

### Настройка бортовых систем автомобиля

С помощью этого меню можно активировать и отключать следующие функции:

- "Access to the vehicle" (см. раздел "Открывающиеся элементы кузова"):
  - "Plip action" ("Отпирание только двери водителя"),
  - "Unlocking boot only" ("Отпирание только двери багажного отделения").

# МНОГОФУНКЦИОНАЛЬНЫЕ ДИСПЛЕИ

2



Пример: настроить продолжительность задержки выключения фар (функция "световая дорожка")

☞ Нажимая на кнопки "◀" или "▶", откройте меню "Define the vehicle parameters" ("Настройка бортовых систем автомобиля"), затем нажмите на кнопку "OK".

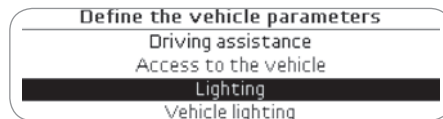

☞ Нажимая на кнопки "▲" или "▼", выберите строку "Interior lighting", затем нажмите на кнопку "OK"; выполните те же действия, чтобы выбрать строку "Follow-me-home headlamps".

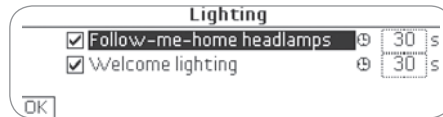

☞ Нажимая на кнопки "◀" или "▶", установите желаемую продолжительность (15, 30 или 60 секунд), затем нажмите на "OK", чтобы подтвердить.

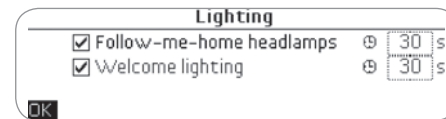

☞ Нажимая на кнопки "▲" или "▼", затем на "OK", чтобы выделить окно "OK" и подтвердить или на кнопку "Возврат", чтобы отменить свое действие.

- "Driving assistance" ("Помощь при вождении"):
  - "Parking brake automatic" ("Автоматический стояночный тормоз"; см. гл. "Вождение автомобиля"),
  - "Rear wipe in reverse gear" ("Работа заднего стеклоочистителя при включении передачи заднего хода"; см. гл. "Обеспечение обзорности"),
  - "Speeds memorised" ("Внесение в память параметров скорости"; см. гл. "Вождение автомобиля").
- "Vehicle lighting" (см. гл. "Обеспечение обзорности"):
  - "Directional headlamps" ("Адаптивные световые приборы - Основные / Дополнительные"),
  - "Daytime lights" ("Дневные ходовые огни").
- "Interior lighting" ("Освещение салона" - см. гл. "Обеспечение обзорности"):
  - "Follow-me-home headlamps" ("Функция "световая дорожка"),
  - "Welcome lighting" ("Дистанционное включение световых приборов").

# МНОГОФУНКЦИОНАЛЬНЫЕ ДИСПЛЕИ

2

## Выбор языка сообщений

В этом меню можно выбрать язык сообщений на дисплее из представленного списка.

## Настройки дисплея

Выбрав это меню, можно настроить следующие функции и параметры:

- Choice of units ("Единицы измерения").
- Date and time adjustment ("Календарь и часы"),
- "Display parameters" ("Параметры дисплея"),
- Brightness ("Яркость видеомонитора"),

## Настройка календаря и часов

- ☞ Нажмите на кнопки "«" или "»" чтобы выбрать меню "Настройка дисплея", затем на кнопку "ОК".
- ☞ Нажмите на кнопки "▲" или "▼" чтобы выбрать строку "Настройка даты и времени", затем на кнопку "ОК".
- ☞ Нажмите на кнопки "«" или "»" чтобы выбрать параметр для настройки. Подтвердите, нажав на кнопку "ОК", затем измените параметр и еще раз подтвердите, чтобы сохранить изменение.
- ☞ Настройте поочередно параметры и подтвердите нажатием на "ОК".
- ☞ Нажмите на кнопки "▲" или "▼", затем на кнопку "ОК" чтобы выбрать ячейку "ОК" и подтвердить, либо на "Возврат", чтобы отменить.

## Настройка звуковых сигналов

В этом меню можно выбрать один из четырех наборов полифонических звуковых сигналов. Сигналы собраны в группы и используются для сопровождения различных ситуаций (сигнал сбоя, подтверждение, отказ, указатели поворотов, не включенные фары, забытый ключ и т.д.).



По соображениям безопасности настройку бортовых систем на многофункциональных дисплеях следует осуществлять только на остановленном автомобиле.

# МНОГОФУНКЦИОНАЛЬНЫЕ ДИСПЛЕИ

## ЦВЕТНОЙ ДИСПЛЕЙ



### Информация на дисплее

На дисплее отображается следующая информация:

- время,
- дата,
- высота над уровнем моря,
- температура за бортом автомобиля (при гололедице индикатор мигает),
- помощь при парковке,
- определение достаточности места для парковки,
- работа аудиосистемы,
- информация из папок и с телефона,
- сообщения бортовой навигационной системы,
- показания бортового компьютера,
- уведомляющие сообщения,
- меню настроек дисплея, навигационной системы и бортового оборудования.

## Управление системой



Откройте и выберите требующуюся функцию с дисплея навигационной системы:

- ☞ нажав на кнопку с соответствующей надписью **"RADIO"**, **"MUSIC"**, **"NAV"**, **"TRAFFIC"**, **"SETUP"** или **"PHONE"**, откройте нужное меню,
- ☞ поверните ручку **A** для выбора функции в списке,
- ☞ нажмите на ручку **B**, чтобы подтвердить выбор, либо
- ☞ нажмите на кнопку **"Возврат"**, чтобы прервать текущую операцию и вернуться к предшествующей индикации.

Последовательно нажимая на кнопку **C "MODE"**, можно открывать следующие окна:

- **"RADIO / MEDIA"** ("Радиоприемник / Медиаустройства")\*,
- **"TELEPHONE"** ("Телефон")\*,
- **"CARTE PLEIN ECRAN"** ("Карта во весь экран")\*,
- **"CARTE FENETREE"** ("Карта в отдельном окне")\*,
- **"ORDINATEUR DE BORD"** ("Бортовой компьютер").

## Меню настроек "SETUP"

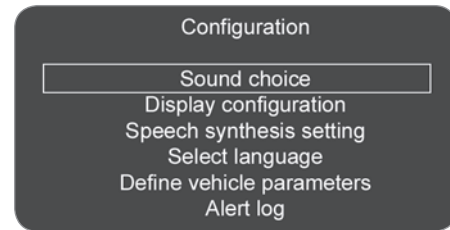

☞ Нажмите на кнопку **"SETUP"** и откройте меню настроек:

- "Выбор звука",
- "Конфигурация дисплея",
- "Настройки речевого информатора",
- "Выбор языка",
- "Настройки бортовых систем",
- "Журнал сообщений о сбоях".



По соображениям безопасности настройку систем на многофункциональном дисплее следует осуществлять только на остановленном автомобиле.

\* Подробную информацию об этих функциях читайте в рубрике "Аудиосистема и телематика".

# МНОГОФУНКЦИОНАЛЬНЫЕ ДИСПЛЕИ

2

## Настройка звуковых сигналов

В этом меню можно выбрать один из четырех наборов полифонических звуковых сигналов. Сигналы собраны в группы и используются для сопровождения различных ситуаций (сигнал сбоя, подтверждение, отказ, указатели поворотов, не включенные фары, забытый ключ и т.д.).

## Настройка индикации

В этом меню можно выбрать цветовые настройки экрана, настроить яркость, дату и время и выбрать единицы измерения расстояния (км или мили), расхода топлива (л/100 км, миль/галлон или км/л) и температуры (°C или °F).

## Настройка календаря и часов

- Нажмите на **SETUP**.
- Выберите "Конфигурация дисплея" и подтвердите.
- Выберите "Настроить дату и время" и подтвердите.

Выберите "Настройка минут по GPS", чтобы индикация минут автоматически настроилась по спутниковой связи.

- Выберите параметр для настройки. Подтвердите его, нажав на **OK**, затем настройте и вновь подтвердите, чтобы сохранить настройку.
- Настройте поочередно все параметры.
- Выберите **OK** на экране и подтвердите, чтобы сохранить настройки.

## Настройка речевого информатора

В этом меню можно настроить уровень громкости указаний навигатора и выбрать тембр голоса (мужской или женский).

## Выбор языка сообщений

В этом меню можно выбрать из списка язык, на котором на дисплей будут поступать сообщения.

## Настройка бортовых систем автомобиля

Данное меню служит для активирования и отключения некоторых систем комфортного вождения, сгруппированных по категориям:

- "Система оптимизации вождения":
  - "Автоматич. стояночный тормоз\*" (Электрический стояночный автотормоз; см. гл. "Вождение"),
  - "Задн. стеклооч. при включ. зад. хода" (Включение очистителя заднего стекла при включении передачи заднего хода; см. гл. "Обзорность"),
  - "Внесенные в память скорости" (Внесение пороговых скоростей в память регулятора и ограничителя скорости; см. гл. "Вождение").

- "Доступ в автомобиль" (см. гл. "Открывающиеся элементы кузова"):
  - "Выбор двери водителя" (Отпирание только двери водителя),
  - "Отпирание дверей и багажника" (Отпирание багажника центральной кнопкой ключа-пульта; см. гл. "Открывающиеся элементы кузова").
- "Световые приборы автомобиля" (см. гл. "Обзорность"):
  - "Дневные ходовые огни"\* (Дневные ходовые огни),
  - "Адаптивные фары" (Основное / дополнительное адаптивное освещение).
- "Световой комфорт в салоне" (см. гл. "Обзорность"):
  - "Подсветка авто при подходе водителя" (Дистанционное включение внешних световых приборов),
  - "Сопровождающее освещение" (Автоматическое включение сопровождающего освещения).

## Журнал уведомляющих сообщений

В него записываются сообщения о текущих сбоях в работе систем и из него поступают на дисплей сообщения о неполадках.

\* В зависимости от страны поставки автомобиля.

# МНОГОФУНКЦИОНАЛЬНЫЕ ДИСПЛЕИ

## БОРТОВОЙ КОМПЬЮТЕР

Эта система обеспечивает Вас информацией по ходу текущего пробега (о запасе хода по топливу, расходе топлива и т.д.).

## Монохромный дисплей А

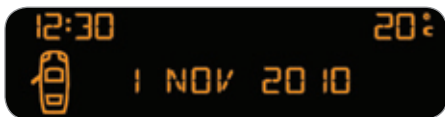

## Вывод на дисплей параметров

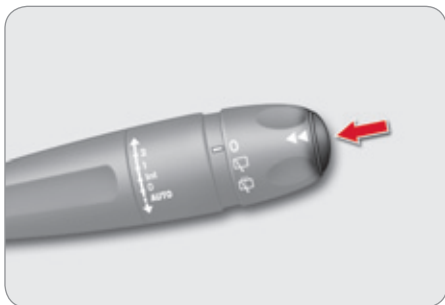

Нажмите на кнопку, расположенную на торце **выключателя стеклоочистителя**, чтобы последовательно вывести на дисплей компьютера различные параметры.

На дисплей бортового компьютера выводятся следующие данные:

- автономность (запас хода по топливу),



- текущий расход топлива,



- счетчик времени системы Стоп & Старт,



- пройденное расстояние,



- средний расход топлива,



- средняя скорость движения.



При следующем нажатии восстановится текущая индикация дисплея.

## Установка на ноль

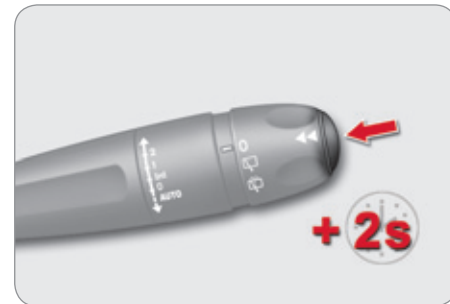

Нажмите и удерживайте в течение двух секунд на кнопку, чтобы обнулить счетчик пройденного расстояния, индикатор среднего расхода топлива и параметр средней скорости движения.

# МНОГОФУНКЦИОНАЛЬНЫЕ ДИСПЛЕИ

## Монохромный дисплей С



## Вывод на дисплей параметров



Вы можете выбрать один из двух типов вывода параметров на экран, нажав на кнопку **A**:

- данные с бортового компьютера временно появляются над информацией автомагнитолы, которая показывается на всем экране постоянно, или
- данные с бортового компьютера и информация автомагнитолы показываются постоянно на разделенном экране.

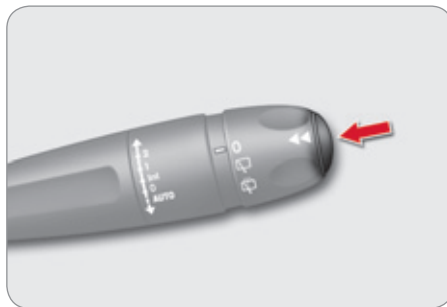

☞ Нажмите на кнопку, расположенную на торце **выключателя стеклоочистителя**, чтобы последовательно вывести на дисплей компьютера различные закладки.



- Закладку с мгновенной информацией:
  - об автономности,
  - о текущем расходе топлива,
  - счетчик времени системы "Стоп-Старт".



- Закладку с параметрами участка пути "1" с информацией:
  - о пройденном расстоянии,
  - о среднем расходе топлива,
  - о средней скорости движения, для первого участка пути.



- Закладку с параметрами участка пути "2" с информацией:
  - о пройденном расстоянии,
  - о среднем расходе топлива,
  - о средней скорости движения, для второго участка пути.

## Установка на ноль участка пути



☞ Выберите нужный участок пути и нажмите более двух секунд на кнопку, расположенную на торце выключателя стеклоочистителя.

Участки пути "1" и "2" не зависят один от другого и идентичны по назначению.

Участок пути "1" можно использовать, например, для ежедневных расчетов, а участок пути "2" - для ежемесячных.

# МНОГОФУНКЦИОНАЛЬНЫЕ ДИСПЛЕИ

## Цветной дисплей

### Режимы индикации



☞ Нажмите на торцевую кнопку **выключателя стеклоочистителя**, чтобы просмотреть в открывшемся на короткое время отдельном окне параметры бортового компьютера.



☞ Нажмите на кнопку, расположенную на лицевой панели eMyWay, чтобы параметры бортового компьютера индицировались постоянно.



### Индикация параметров на панели приборов

☞ Нажмите на торцевую кнопку **выключателя стеклоочистителя** для просмотра на дисплее следующей информации:

- текущая информация,
  - участок пути "1",
  - участок пути "2".
- На дисплее отображается текущая информация:
- запас хода по топливу,
  - текущий расход топлива,
  - счетчик времени системы "стоп-старт", или
  - оставшееся до конца маршрута расстояние.

- На дисплее участка пути "1" отображается:
  - пройденное расстояние,
  - средний расход топлива,
  - средняя скорость движения для первого участка пути.
- На дисплее участка пути "2" отображается:
  - пройденное расстояние,
  - средний расход топлива,
  - средняя скорость движения для второго участка пути.

2

### Установка на ноль участка пути



☞ При появлении на мониторе нужного участка пути, нажмите более двух секунд на торцевую кнопку **переключателя стеклоочистителя**.

Участки пути "1" и "2" не зависят один от другого и идентичны по назначению.

Участок пути "1" можно использовать, например, для ежедневных расчетов, а участок пути "2" - для ежемесячных.

# МНОГОФУНКЦИОНАЛЬНЫЕ ДИСПЛЕИ

## Определение некоторых понятий

2



### Автономность

(в км или милях)

Позволяет судить о количестве километров, которые еще можно проехать с топливом, оставшимся в баке в зависимости от среднего расхода, подсчитанного системой за последние несколько километров.



Данная величина может меняться вследствие изменения стиля вождения или дорожного рельефа, которые способны оказать существенное влияние на текущий расход топлива.

Как только автономность окажется менее 30 км, на дисплее загорится ряд прочерков. После заправки не менее 5 литров топлива система вновь пересчитывает автономность и выводит ее на дисплей, если она составляет более 100 км.



Если в течение долгого времени на движущемся автомобиле прочерки не заменяются индикацией автономности, обратитесь в сервисную сеть CITROËN или в специализированный техцентр.



### Текущий расход топлива

(в л/100 км, или км/л, или миль/галлон)

Это величина, которая определяется в течение последних нескольких секунд.



Данная функция работает при движении со скоростью более 30 км/ч.



### Средний расход топлива

(в л/100 км, или км/л, или миль/галлон)

Он определяется, как отношение количества израсходованного топлива к расстоянию, пройденному автомобилем после последнего обнуления показаний бортового компьютера.



На протяжении первых 5 000 км пробега потребление топлива на вашем автомобиле будет превышать величины, объявленные и сертифицированные компанией CITROËN.



### Средняя скорость

(в км/ч или в миль/ч)

Она определяется, начиная с момента последнего обнуления показаний бортового компьютера (при включенном зажигании).



### Пройденный путь

(в км или в милях)

Это расстояние, пройденное с момента последнего обнуления показаний бортового компьютера.



### Счетчик времени системы "Стоп-Старт"

(минуты/секунды или часы/минуты)

При наличии на автомобиле системы "Стоп-Старт", продолжительность всех остановок в режиме "СТОП" будет суммироваться на всем протяжении пути.

При каждом включении зажигания ключом, счетчик автоматически обнуляется.

## ВЕНТИЛЯЦИЯ

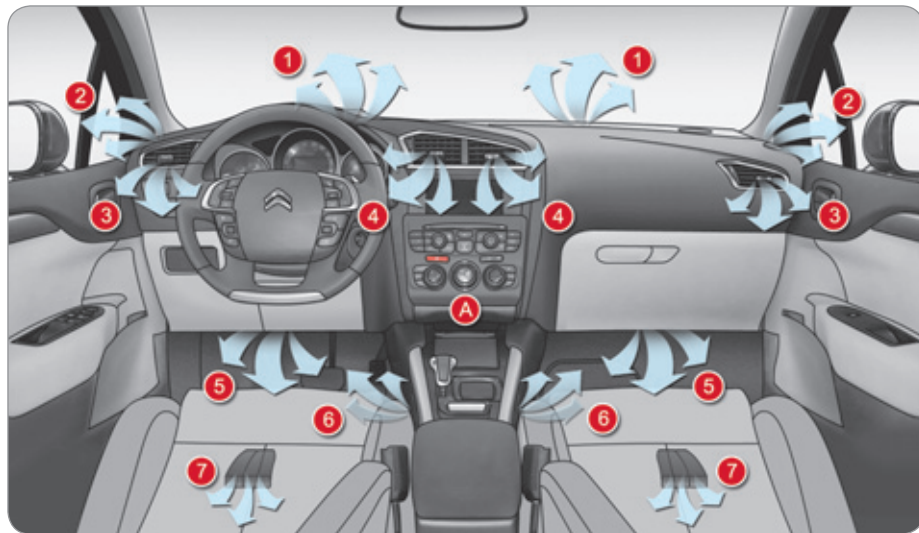

### Подача воздуха в салон

Воздух, поступающий в салон, фильтруется и подается в него либо снаружи через расположенный под ветровым стеклом воздухозаборник, либо прогоняется по замкнутому кругу через систему рециркуляции.

### Изменение характеристик воздуха

По выбору водителя воздух может подаваться в салон различными путями:

- непосредственно снаружи, минуя системы термообработки,
- проходя через систему подогрева (отопления),
- проходя через системы охлаждения (кондиционирования).

### Панель управления

Органы управления этой системой расположены на панели управления **A** центральной консоли.

### Распределение воздуха по салону

1. Сопла обдува ветрового стекла для удаления инея или конденсата.
2. Сопла обдува передних боковых стекол для удаления инея или конденсата.
3. Боковые вентиляционные решетки с заслонкой и регулятором направления воздушного потока.
4. Центральные вентиляционные решетки с заслонкой и регулятором направления воздушного потока.
5. Подача воздуха к ногам передних пассажиров.
6. Сопла обдува ног передних пассажиров.
7. Подача воздуха к ногам задних пассажиров.



## РЕКОМЕНДАЦИИ ПО ИСПОЛЬЗОВАНИЮ СИСТЕМ ВЕНТИЛЯЦИИ И КОНДИЦИОНИРОВАНИЯ ВОЗДУХА

Для обеспечения надлежащей работы этих систем рекомендуется соблюдать следующие правила:

- ☞ Чтобы воздушные потоки распределялись по салону равномерно, следите за чистотой наружных воздухозаборных решеток, находящихся под ветровым стеклом и не перекрывайте сопла, вентиляционные решетки и воздуховоды, а также вытяжные каналы, расположенные в багажном отсеке.
- ☞ Не закрывайте от света датчик освещенности, расположенный на панели приборов; он работает в системе автоматического кондиционирования воздуха.
- ☞ Чтобы обеспечить долгую и безотказную работу кондиционера воздуха, включайте его хотя бы на 5-10 минут не реже одного-двух раз в месяц.
- ☞ Следите за чистотой салонного фильтра и систематически заменяйте все фильтрующие элементы.

Рекомендуется отдать предпочтение салонному фильтру комбинированного типа. В его конструкции имеется присадка с активными компонентами, предназначенными для очищения воздуха и поддержания чистоты в салоне (фильтр удаляет всевозможные аллергены, устраняет неприятные запахи и препятствует оседанию жировых пятен).

- ☞ Кроме того, рекомендуется систематически показывать систему кондиционирования воздуха специалистам в соответствии с предписаниями, приведенными в сервисно-гарантийной книжке.
- ☞ Если кондиционер перестал охлаждать воздух, выключите его и обратитесь в сервисную сеть CITROËN или в специализированный техцентр.

В случае буксирования прицепа с максимальной массой в гору при высокой температуре окружающего воздуха отключение кондиционера воздуха позволяет облегчить нагрузку на двигатель и, таким образом, сохранить его тяговые возможности.

### "Стоп-Старт"

Системы отопления салона и кондиционирования воздуха работают только при запущенном двигателе. Для поддержания комфортного микроклимата Вы можете на время приостановить работу системы "Стоп-Старт" (см. соответствующую рубрику).



Если в результате длительного пребывания на солнце температура в салоне автомобиля остается слишком высокой, вы можете без колебаний открыть его на несколько секунд, чтобы проветрить.

Установите регулятор подачи воздуха в режим, достаточный для обеспечения эффективного проветривания салона.

В системе кондиционирования воздуха не содержится хлоросодержащих компонентов, представляющих угрозу озонному слою земной атмосферы.



При работе кондиционера на стоянке происходит естественное выделение водяного конденсата, стекающего под автомобиль.

# КОМФОРТ

## КОНДИЦИОНЕР ВОЗДУХА С РУЧНЫМИ НАСТРОЙКАМИ



Система кондиционирования воздуха работает только при запущенном двигателе.

### 1. Регулирование температуры



Вращайте ручку регулятора для выбора положения между синей зоной (холодный воздух) и красной (прогретый воздух) для регулировки температуры в салоне по своему усмотрению.

### 2. Регулятор подачи воздуха в салон



При помощи этого регулятора можно увеличить или уменьшить подачу воздуха в салон.

Вращая регулятор между 1 и 5, можно установить комфортную подачу воздуха в салон.



При установке регулятора на 0, система отключена. Однако легкое перемещение воздуха по салону, обеспечиваемое движением автомобиля, ощущаться будет.



Старайтесь не выключать систему надолго во время движения (во избежание запотевания стекол и ухудшения атмосферы в салоне).

### 3. Регулятор распределения воздуха по салону

При помощи этого регулятора можно распределить воздух по салону через несколько сопел.



К ветровому стеклу и боковым окнам.



К ветровому стеклу, боковым окнам и к ногам пассажиров.



К ногам пассажиров.



К центральным и боковым вентиляционным решеткам.



Распределение воздушных потоков можно изменить, установив регулятор в среднее положение.

## 4. Подача наружного воздуха / Рециркуляция воздуха

Подача воздуха в салон извне позволяет избежать оседания конденсата на ветровом стекле и боковых окнах.

Рециркуляция позволяет изолировать салон от наружных неприятных запахов и дыма.

3



Данная функция позволяет регулировать постепенную подачу воздуха, либо установить быстрый обогрев или охлаждение салона.

При первой же возможности возобновите подачу наружного воздуха, чтобы предотвратить риск запотевания стекол и ухудшения атмосферы в салоне.



☞ Нажмите на клавишу, чтобы включить рециркуляцию воздуха в салоне. При этом загорится контрольная лампа.

☞ Нажмите вновь на клавишу, чтобы возобновить подачу в салон наружного воздуха. При этом контрольная лампа погаснет.

## 5. Включение / Выключение кондиционера



Кондиционер воздуха предназначен для работы в любое время года, при этом окна салона должны быть закрыты.

С ним можно:

- в летнее время понизить температуру воздуха в салоне,
- зимой, при температуре выше 3°C, ускорить удаление конденсата со стекол.

### Включение

☞ Нажмите на клавишу **"A/C"**, при этом загорится ее контрольная лампа.



Кондиционер не включится, если ручка регулятора расхода воздуха **2** находится в положении **"0"**.

Чтобы ускорить охлаждение салона, включите на несколько минут рециркуляцию воздуха в нем. Затем вновь откройте подачу в салон наружного воздуха.

### Выключение

☞ Вновь нажмите на клавишу **"A/C"**, при этом ее контрольная лампа погаснет.

Выключение кондиционера может повлечь за собой дискомфортные явления (повышенную влажность в салоне, оседание конденсата на стеклах).

## АВТОМАТИЧЕСКИЙ ДВУХЗОННЫЙ КОНДИЦИОНЕР ВОЗДУХА



Система кондиционирования воздуха работает при включенном двигателе.

### Автоматический режим работы

#### 1. Программа автоматического поддержания комфорта



Мы рекомендуем использовать один из трех режимов AUTO: они оптимально регулируют температуру воздуха в салоне в зависимости от выбранного Вами уровня комфорта.

Эти режимы автоматически поддерживают комфортную атмосферу в салоне на заданном уровне.

Эта система предназначена для эффективной работы в любых климатических условиях при закрытых окнах.

☞ Нажмите на клавишу "AUTO":

- горит первая контрольная лампа; выбран "легкий" режим,
- горит вторая контрольная лампа; выбран "средний" режим,
- горит третья контрольная лампа; выбран "интенсивный" режим.



Когда двигатель не прогрет, а также в холодную погоду подача воздуха происходит с постепенным нарастанием до оптимального уровня с учетом внешних климатических условий и заданных значений комфорта, чтобы ослабить поток холодного воздуха.

Если, садясь в автомобиль, Вы обнаружите, что температура воздуха в его салоне намного ниже или выше комфортной, не пытайтесь изменить ее регулятором - это бесполезно. Система сама за короткое время доведет температуру до комфортного уровня.

## 2. Регулировки в зоне водителя

## 3. Регулировки в зоне пассажира



Водитель и передний пассажир могут регулировать температуру воздуха каждый в своей зоне.

3 Величина, указанная на дисплее, соответствует уровню комфортности микроклимата, а не температуре воздуха в салоне в градусах Цельсия или Фаренгейта.

☞ Вращая ручку регулятора **2** или **3** влево или вправо, можно, соответственно, уменьшить или увеличить эту величину.

При установке регулятора в районе величины **21** в салоне обеспечивается оптимальный микроклимат. Однако, Вы можете по собственному усмотрению изменять его в диапазоне от **18** до **24**.

Для сохранения оптимальной комфортной атмосферы рекомендуется, чтобы разница между регулировками левой и правой зон не превышала **3**.

## 4. Программа автоматического обеспечения прозрачности стекол



См. раздел "Обдув - Обогрев передних стекол".



На автомобилях с системой "Стоп-Старт" режим СТОП отключается на время работы системы удаления конденсата со стекол.



Для максимального охлаждения или прогрева салона можно выйти за пределы наименьшего значения **14** и наибольшего **28**.

☞ Поверните ручку **2** или **3** влево до появления символа **"LO"** или вправо до появления символа **"HI"**.

## Работа в режиме ручных регулировок

Вы можете по собственному усмотрению вручную изменять и устанавливать регулировки, отличающиеся от тех, которые выбирает система. Сигнализаторы кнопки **"AUTO"** гаснут; в то же время остальные функции продолжают работать в автоматическом режиме.

☞ Нажмите на клавишу **"AUTO"**, чтобы вернуть систему в полностью автоматический режим работы.

## 5. Выключатель кондиционера воздуха



☞ Нажатием на эту клавишу выключится охлаждение воздуха.

С выключением кондиционера атмосфера в салоне может ухудшиться (повысится влажность, стекла покроются конденсатом).

☞ Нажмите вновь на эту клавишу чтобы вернуть систему к автоматическому режиму работы. При этом загорится контрольная лампа "A/C".

## 6. Регулятор распределения воздуха по салону



☞ Пользуясь клавишами панели управления, можно направлять потоки воздуха:

- к ветровому и боковым стеклам (обогрев и оттаивание),
- к боковым и центральным вентиляционным решеткам,
- к ногам пассажиров.

Возможно комбинировать три направления, чтобы достичь желаемого распределения воздуха в салоне автомобиля.

## 7. Регулятор расхода воздуха



☞ Вращая эту ручку влево или вправо, можно, соответственно, уменьшать или увеличивать подачу воздуха в салон.

При этом контрольные лампы между вентиляторами будут постепенно изменять свою яркость в зависимости от Вашей регулировки.

## 8. Подача наружного воздуха и рециркуляция воздуха в салоне



☞ Нажатием на эту клавишу включается режим рециркуляции воздуха в салоне. При этом загорается контрольная лампа.

Рециркуляция позволяет изолировать салон от наружных неприятных запахов и дыма.

☞ При первой же возможности нажмите еще раз на эту клавишу, чтобы открыть поступление наружного воздуха и избежать оседания конденсата на стеклах. При этом контрольная лампа погаснет.



Старайтесь не включать систему рециркуляции надолго (во избежание запотевания стекол и ухудшения атмосферы в салоне).

## 9. Функция "REST": вентиляция при выключенном двигателе



Вентиляцию салона можно включать на несколько минут и при остановленном двигателе.

Так, пассажиры могут включить вентиляцию в Ваше отсутствие, не запуская двигатель.

Данной системой можно пользоваться, включив зажигание или заглушив двигатель.

Продолжительность использования и возможность пользоваться вентиляцией в этом режиме зависят от степени заряженности аккумуляторной батареи.

Функцией "REST" можно пользоваться до тех пор, пока горят контрольные лампы системы кондиционирования воздуха.

## При включенном зажигании

- Контрольные лампы загорятся: системой можно пользоваться.
- С нажатием на кнопку "REST" система активируется на несколько минут. Появление на дисплеях двух "тире" и четырех индикаторов расхода воздуха свидетельствуют о ее активном состоянии.
- Пока горят контрольные приборы системы вентиляции, ее можно и включать, и выключать.
- По истечении отведенного времени контрольные приборы системы гаснут.

## С остановкой двигателя

- Контрольные приборы системы продолжают гореть: ею можно пользоваться.
- С нажатием на кнопку **"REST"** система активируется на несколько минут. Появление на дисплеях двух "тире" и четырех индикаторов расхода воздуха свидетельствуют о ее активном состоянии. Запирание автомобиля на замок на работу системы не влияет.
- По истечении отведенного времени контрольные приборы системы гаснут. При нажатии на кнопку перед истечением времени, отведенного на работу данной системы, она окончательно выключится: при этом ее контрольные приборы погаснут, и она больше не включится.

3



При нажатии на эту кнопку система кондиционирования воздуха не активируется, ею включается только подающий воздух вентилятор.

При работе системы вентиляции в режиме "REST" изменение настроек температуры, расхода и распределения воздуха невозможно: они регулируются автоматически в зависимости от температуры за бортом.

Эта функция не работает в режиме СТОП системы "стоп-старт".

## Отключение системы



- ☞ Поверните ручку регулятора расхода воздуха влево так, чтобы все контрольные лампы погасли.

Это приведет к отключению систем кондиционирования и вентиляции.

С этого момента тепловой комфорт в салоне не обеспечивается. Тем не менее, легкое перемещение воздуха по салону во время движения автомобиля ощущаться будет.

- ☞ Измените одну из настроек (температура, расход или распределение воздуха) или нажмите на клавишу **"AUTO"** чтобы включить систему вновь, сохранив настройки, действовавшие до момента выключения.



Старайтесь не включать режим рециркуляции воздуха надолго или надолго выключать его во время движения (во избежание запотевания стекол и ухудшения атмосферы в салоне).

## УДАЛЕНИЕ КОНДЕНСАТА И ИНЕЯ С ПЕРЕДНИХ СТЕКОЛ



Символы на панели управления обозначают положения регуляров, позволяющих быстро удалить конденсат и иней с ветрового и боковых стекол.

### С базовым кондиционером

- ☞ Установите ручку регулятора температуры, расхода воздуха и распределения воздуха в необходимое положение.
- ☞ Установите ручку подачи воздуха в положение "Подача наружного воздуха" (сигнализатор управления подачей воздуха погашен).
- ☞ Включите кондиционер, нажав на кнопку "A/C"; при этом в кнопке загорится контрольная лампа.



На автомобилях с системой "стоп-старт" режим СТОП отключается на время работы системы удаления конденсата со стекол, кондиционера и регулятора подачи воздуха.

### С автоматическим двухзонным кондиционером

#### Автоматическая программа обеспечения обзорности

- ☞ Выберите эту программу, чтобы ускорить устранение конденсата или инея с ветрового и боковых стекол.

Система автоматически управляет работой кондиционера, расходом воздуха, подачей воздуха и обеспечивает оптимальную подачу воздуха к ветровому и боковым стеклам.

- ☞ Для отключения системы еще раз нажмите на клавишу "обзорность" или на "AUTO", при этом контрольная лампа клавиши погаснет, а сигнализатор клавиши "AUTO" загорится.

При последующем включении системы сохраняются ее предыдущие настройки.



На автомобилях с системой "Стоп-Старт" режим СТОП отключается на время работы системы удаления конденсата со стекол.

## ОБДУВ И ОБОГРЕВ ЗАДНЕГО СТЕКЛА



Выключатель обогревателя расположен на панели управления системой кондиционирования воздуха.

### Включение обогрева

Обдув - обогрев заднего стекла включается только при работающем двигателе.

- ☞ Нажмите на эту кнопку, чтобы включить обогрев заднего стекла и, в зависимости от версии автомобиля, наружных зеркал заднего вида. При этом в выключателе загорится контрольная лампа обогревателя.

### Выключение обогрева

Обогрев выключается автоматически, чтобы избежать лишнего расхода электроэнергии.

- ☞ Обогрев можно выключить до того, как он отключится автоматически, нажав для этого еще раз на кнопку выключателя. Контрольная лампа при этом погаснет.



- ☞ Выключайте обогрев стекла и зеркал, как только необходимость в нем отпадет, так как снижение расхода электроэнергии ведет к экономии топлива.

## ПЕРЕДНИЕ СИДЕНЬЯ

Подушка, спинка и подголовники сидений снабжены соответствующими регулировками, обеспечивающими комфортную посадку на все время вождения автомобиля.



По соображениям безопасности, сиденья следует настраивать только на остановленном автомобиле.

3

### Ручные регулировки

#### Продольное положение

☞ Поднимите фиксирующий рычаг и сдвиньте сиденье вперед или назад.



#### Высота сиденья водителя или пассажира

☞ Производится путем подъема или опускания рычага, чтобы получить требуемое положение.



#### Наклон спинки сиденья

☞ Поверните ручку, чтобы отрегулировать угол наклона спинки сиденья.

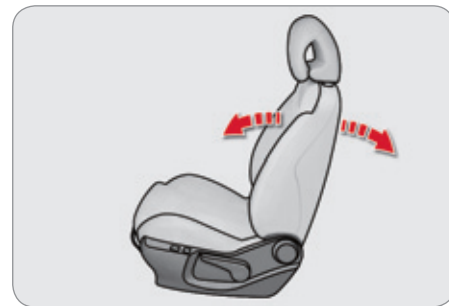

## ПЕРЕДНИЕ СИДЕНЬЯ

Подушка, спинка и подголовники сидений снабжены соответствующими регулировками, обеспечивающими комфортную посадку на все время вождения автомобиля.

### Электрические регулировки сиденья водителя

#### Продольное положение

- ☞ Сдвиньте ручку регулятора вперед или назад в зависимости от желаемого направления перемещения сиденья.

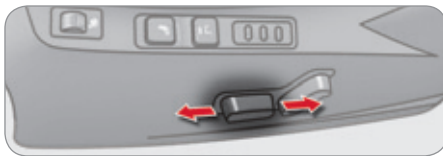

Электрические регулировки сиденья водителя отключаются спустя одну минуту после выключения зажигания. Чтобы активировать их вновь, включите зажигание.

#### Высота и наклон подушки сиденья

- ☞ Поднимите или опустите задний конец ручки регулятора, чтобы отрегулировать сиденье по высоте.
- ☞ Поднимите или опустите передний конец ручки регулятора, чтобы добиться желаемого наклона.

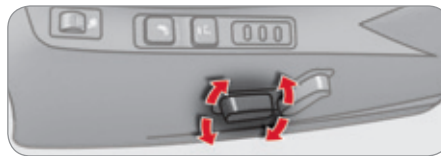

#### Наклон спинки сиденья

- ☞ Переместите ручку регулятора вперед или назад и установите удобный наклон.

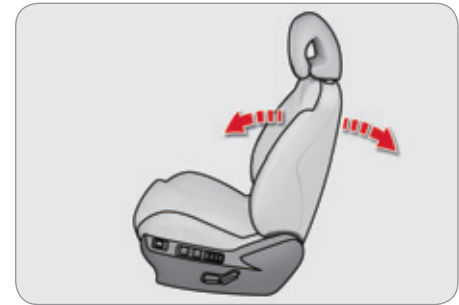

## Дополнительные регулировки

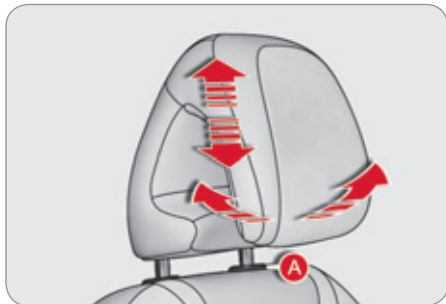

### Высота и наклон подголовника

- ☞ Чтобы его поднять, потяните подголовник вверх.
- ☞ Чтобы опустить его, нажмите одновременно на фиксатор **A** и на подголовник.
- ☞ Чтобы наклонить его, потяните за нижнюю часть подголовника вперед или назад.



Подголовник имеет направляющие стержни с зубчатыми прорезями-фиксаторами, которые препятствуют его самопроизвольному опусканию (устройство безопасности на случай аварии).

**При правильной регулировке верхний край подголовника должен находиться на уровне макушки головы.**

### Снятие подголовника

- ☞ Чтобы его снять, нажмите на фиксатор **A** и потяните кверху.
- ☞ Чтобы установить его на место, вставьте стержни подголовника в отверстия строго параллельно вертикальной плоскости спинки и одновременно нажмите на фиксатор **A**.



Не водите автомобиль со снятыми подголовниками, они всегда должны быть установлены и правильно отрегулированы.

## Выключатель подогрева сидений



Подогрев работает при запущенном двигателе, при этом сиденья можно подогревать раздельно.

- ☞ Для настройки подогрева служат регуляторы, расположенные по бокам передних сидений и служащие для включения и регулирования интенсивности подогрева:

**0:** Выключен.

**1:** Слабый.

**2:** Средний.

**3:** Сильный.

# КОМФОРТ

## Ручная регулировка поясничной опоры

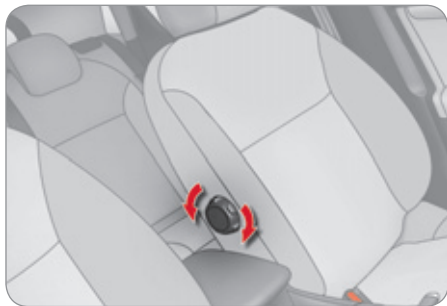

☞ Вращением маховичка отрегулируйте и установите наиболее удобное положение поясничной опоры.

## Электрическая регулировка поясничной опоры



☞ Нажмите на переднюю или заднюю часть ручки, чтобы отрегулировать наиболее удобное положение поясничной опоры.

## Массаж



Данная функция обеспечивает массаж поясничной зоны водителя; она активна только при работающем двигателе.

☞ Нажмите на клавишу для активации функции. При этом загорается контрольная лампа и функция "массаж" активируется на один час. На протяжении этого времени происходит 6 циклов массажа по 10 минут каждый (6 минут - работа, затем - 4-минутная пауза).

Час спустя, функция выключается, и контрольная лампа гаснет.

### Отключение

Вы можете в любой момент выключить функцию "массаж", нажав на клавишу. Система вернется в исходное положение, которое она занимала перед процедурой массажа.

## Запоминание положений при вождении

Система вносит в память настройки положений сиденья водителя и наружных зеркал заднего вида. Позволяет Вам запомнить и использовать два положения при помощи клавиш сбоку сиденья водителя.

3



## Запоминание положения

### При помощи клавиш M / 1 / 2

- ☞ Включите зажигание.
- ☞ Отрегулируйте сиденье и наружные зеркала.
- ☞ Нажмите на клавишу **M**, а затем по истечении четырех секунд нажмите на клавишу **1** или **2**.

Внесение настроек в память подтверждается звуковым сигналом.



При внесении в память новых настроек предыдущие автоматически аннулируются.

## Вызов из памяти установленного положения

### При включенном зажигании или работающем двигателе

- ☞ Нажмите на клавишу **1** или **2** и сиденье займет соответствующее положение, внесенное в память.

Об окончании настройки Вас известит зуммер.



Вы можете прервать настраивание положения сиденья, нажав на клавишу **M**, **1** или **2** или используя ручку регулировки сиденья.

Невозможно выполнить настройки положения сиденья во время движения автомобиля.

Функция настройки положения сиденья отключится примерно через 45 секунд после выключения зажигания.

## ЗАДНИЕ СИДЕНЬЯ

Заднее сиденье с нераздельной подушкой и складной разделяющейся на две части спинкой (2/3 слева и 1/3 справа) позволяет трансформировать грузочное пространство багажного отсека.

## Задние подголовники

Устанавливаются только в верхнее и нижнее (сложенное) положение.

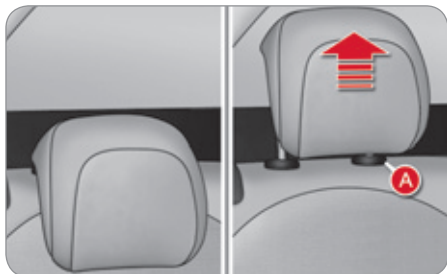

Подголовники съемные.

Для того, чтобы снять подголовник:

- ☞ снимите спинку при помощи ручки **1**,
- ☞ слегка потяните на себя спинку **2**,
- ☞ потяните за подголовник вверх и поднимите его до упора,
- ☞ затем нажмите на фиксатор **A**.



Не ездите со снятыми подголовниками; они всегда должны быть установлены и правильно отрегулированы.

## Складывание спинки

- ☞ При необходимости, сдвиньте соответствующее переднее сиденье вперед.
- ☞ Протяните ремень безопасности между боковым и центральным подголовниками, чтобы не защемить его при установке спинки на место.
- ☞ Опустите подголовники в нижнее положение.

- ☞ Потяните на себя за рычаг **1**, чтобы снять спинку **2** с фиксаторов.
- ☞ Опустите спинку **2** на сиденье.

## Установка спинки на место

- ☞ Поднимите спинку **2** и зафиксируйте ее.
- ☞ Убедитесь, что красный индикатор, расположенный возле рычага **1**, не виден.
- ☞ Уложите на место ремень безопасности со стороны спинки сиденья.



При установке спинки на место проверьте, не зажаты ли ремни.



## ЗЕРКАЛА ЗАДНЕГО ВИДА



### Наружные зеркала заднего вида

Зеркала настраиваются так, чтобы обеспечивался боковой обзор обстановки сзади при обгоне или при заезде на стоянку. Кроме того, зеркала можно складывать при парковке в тесном месте.

### Обогрев зеркал



При наличии в комплектации автомобиля, обогрев наружных зеркал заднего вида включается при работающем двигателе нажатием на выключатель обогрева заднего стекла (см. раздел "Обогрев - Удаление инея и конденсата с заднего стекла").

### Настройка



- ☞ Выберите переключателем **A** левое или правое зеркало заднего вида.
- ☞ Перемещая рукоятку **B** в четырех направлениях, отрегулируйте положение выбранного зеркала.
- ☞ Верните переключатель **A** в исходное центральное положение.



Объекты, наблюдаемые в зеркалах заднего вида водителя и пассажира кажутся более отдаленными, чем они есть на самом деле.

Необходимо это учитывать для правильной оценки расстояния до движущихся сзади автомобилей.

### Складывание

- ☞ Извне: запиrite автомобиль при помощи пульта дистанционного управления или ключа.
- ☞ Из салона: включите зажигание и потяните за ручку **A** из среднего положения назад.



Если зеркала были сложены при помощи ручки **A**, они не станут в рабочее положение при отпирании автомобиля. Для этого нужно вновь потянуть за ручку **A**.

### Рабочее положение

- ☞ Извне: отопите автомобиль при помощи пульта дистанционного управления или ключа.
- ☞ Из салона: включите зажигание и потяните за ручку **A** из среднего положения назад.



Функцию складывания и открывания зеркал в рабочее положение при помощи пульта дистанционного управления можно отключить, обратившись в сервисную сеть CITROËN или в специализированный техцентр.



Не складывайте и не открывайте вручную зеркала, снабженные электрическим приводом.

## Автоматический наклон зеркал при движении задним ходом

Наклонное положение наружных зеркал заднего вида позволяет водителю лучше видеть проезжую часть при заезде на стоянку задним ходом.



### Настройка системы

- ☞ Запустите двигатель и включите передачу заднего хода.
  - ☞ Выберите и отрегулируйте, соответственно, положение левого и правого зеркал.
- Эта настройка вносится в память немедленно.

### Включение системы:

- ☞ Запустите двигатель и включите передачу заднего хода.
- ☞ Переместите переключатель **A** влево или вправо, чтобы выбрать соответствующее зеркало.

Выбранное зеркало займет наклонное положение.

### Выключение системы:

- ☞ Выключите передачу заднего хода и выждите паузу в 10 секунд.

или

- ☞ Переместите переключатель **A** влево в исходное центральное положение.

Зеркало займет свое начальное положение.

В начальное положение оно также перейдет:

- если автомобиль движется со скоростью выше 10 км/ч,
- если двигатель выключить.

## Салонное зеркало заднего вида

Расположенное в салоне автомобиля зеркало заднего вида регулируется так, чтобы обеспечивать водителю наилучший обзор обстановки сзади по центру.

Его антибликовая конструкция автоматически затемняет отражение, позволяя водителю избежать ослепления лучами солнца, фарами идущего сзади автомобиля и т.п.

3



Для обеспечения безопасного вождения боковые зеркала заднего вида следует отрегулировать так, чтобы уменьшить непросматриваемые "слепые зоны".

## Зеркало с ручной регулировкой режима "день/ночь"



### Настройка

- ☞ Отрегулируйте зеркало так, чтобы обеспечить оптимальную видимость в дневном режиме обзора.

### Положение "день"/"ночь"

- ☞ Потяните за рычажок, чтобы перевести зеркало в антибликовый режим "ночь".
- ☞ Нажмите на рычажок, чтобы перевести зеркало в нормальный режим "день".

## Зеркало заднего вида с автоматической регулировкой "день"/"ночь"



Датчик освещенности определяет яркость расположенного за автомобилем источника света, и внутрисалонное зеркало заднего вида плавно регулируется в режиме день/ночь.



Для лучшей видимости при маневрировании, зеркало автоматически осветляется при включении передачи заднего хода.

## РЕГУЛИРОВКА ПОЛОЖЕНИЯ РУЛЕВОГО КОЛЕСА

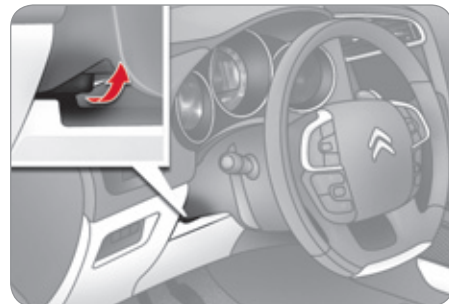

- ☞ **На неподвижном автомобиле** поднимите рычаг блокировки, чтобы освободить рулевое колесо.
- ☞ Установите рулевое колесо в удобное для Вас положение по высоте и вылету.
- ☞ Опустите рычаг блокировки для фиксации рулевого колеса в этом положении.



В целях безопасности производите регулировку только на неподвижном автомобиле.

# ОТКРЫВАЮЩИЕСЯ ЭЛЕМЕНТЫ КУЗОВА

## КЛЮЧ С ПУЛЬТОМ ДИСТАНЦИОННОГО УПРАВЛЕНИЯ

Такая система позволяет отпирать и запирают автомобиль, вставив ключ в замок, либо с некоторого расстояния. С помощью такого ключа можно определять местонахождение автомобиля, запускать двигатель, а также включать противоугонную защиту.

### Отпирание автомобиля пультом ДУ с двумя кнопками

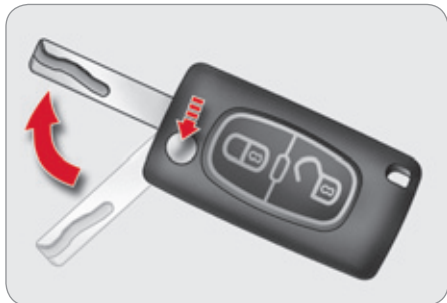

### Раскрывание ключа

- ☞ Нажмите на кнопку, чтобы раскрыть ключ.

### Отпирание всех замков пультом ДУ



- ☞ Нажмите на символ открытого замка, чтобы отпереть сразу все замки автомобиля.

### Выборочное отпирание замков пультом ДУ



- ☞ При первом нажатии на кнопку пульта с символом открытого замка отпирается только замок двери водителя.
- ☞ При втором нажатии на символ открытого замка отпираются остальные двери и крышка багажника.

### Отпирание всех замков ключом

- ☞ Поверните вперед ключ в замке двери водителя, чтобы отпереть все замки автомобиля.



Фонари указателей поворотов мигнут несколько раз.

Плафоны на наружных зеркалах заднего вида загорятся.

В зависимости от варианта комплектации, наружные зеркала раскроются, включится встречное освещение, а охранная сигнализация отключится.

### Настройка отпирания замков



Настройка полного или выборочного отпирания замков осуществляется через меню настроек систем автомобиля.

В продажу автомобиль поступает с настройкой отпирания всех замков одновременно.

# ОТКРЫВАЮЩИЕСЯ ЭЛЕМЕНТЫ КУЗОВА

## Отпирание автомобиля пультом ДУ с тремя кнопками



### Раскрывание ключа

- ☞ Нажмите на кнопку, чтобы раскрыть ключ.

### Отпирание всех замков пультом ДУ



- ☞ Нажмите на символ открытого ключа, чтобы отпереть сразу все замки автомобиля.

### Выборочное отпирание замков пультом ДУ



- ☞ При первом нажатии на кнопку пульта с символом открытого замка отпирается только замок двери водителя.

- ☞ При втором нажатии на символ открытого замка отпираются остальные двери и крышка багажника.

## Настройка отпирания замков



Настройка полного или выборочного отпирания замков осуществляется через меню настроек систем автомобиля.

## Открывание окон пультом ДУ



☞ Нажмите и удерживайте символ открытого замка до желаемого уровня открытия окон. Стекла перестанут опускаться, как только вы отпустите кнопку.

## Отпирание всех замков ключом

- ☞ Поверните ключ вперед в замке двери водителя чтобы отпереть все замки автомобиля.

## Выборочное отпирание крышки багажника



- ☞ Нажмите на центральную кнопку пульта, чтобы отпереть багажник. Двери автомобиля останутся запертыми.

Выборочное отпирание замков подтверждается быстрым миганием фонарей указателей поворотов в течение примерно двух секунд.

Если выборочное отпирание багажника отключено, нажатие на эту кнопку приведет к отпиранию всех дверей.



Не забывайте вновь запереть замок багажника, нажав на кнопку с символом закрытого замка.

## Настройка отпирания замков



Настройка выборочного отпирания замка багажника осуществляется через меню настроек систем автомобиля.

По умолчанию, в продажу автомобиль поступает с активированной настройкой отпирания багажника.



Фонари указателей поворотов мигнут несколько раз.

Плафоны на наружных зеркалах заднего вида загорятся.

В зависимости от варианта комплектации, наружные зеркала раскроются, включится встречное освещение, а охранная сигнализация отключится.

# ОТКРЫВАЮЩИЕСЯ ЭЛЕМЕНТЫ КУЗОВА

## Запирание автомобиля

### Запирание при помощи пульта ДУ без суперблокировки



- ☞ Нажмите на кнопку с символом закрытого замка, чтобы запереть замки автомобиля.

### Запирание при помощи ключа без суперблокировки

- ☞ Поверните ключ назад в замке двери водителя, чтобы запереть автомобиль.

Фонари указателей поворотов мигнут несколько раз.

В зависимости от варианта комплектации, наружные зеркала сложаются, а охранная сигнализация активируется.



Если какая-либо дверь или крышка багажника окажутся не закрыты, запирания замков не произойдет.

Но охранная сигнализация (если она имеется) полностью перейдет в сторожевой режим примерно через 45 секунд.

При случайном отпирании закрытого автомобиля, если при этом двери или багажник не открывались, его замки секунд через 30 вновь автоматически запрут.

Включенная до этого система охранной сигнализации автоматически не активируется.



Функцию автоматического складывания и разворачивания наружных зеркал заднего вида при помощи пульта дистанционного управления можно отключить, попросив об этом специалистов сервисной сети CITROËN или специализированного техцентра.

### Закрытие стекол с помощью пульта дистанционного управления с 3 кнопками



- ☞ Удерживать нажатой кнопку с изображением закрытого замка, пока стекло не примет желаемое положение. Стекло останавливается непосредственно после освобождения кнопки.



При закрытии стекол с помощью пульта дистанционного управления необходимо убедиться в отсутствии предметов, препятствующих закрытию.

При необходимости оставить стекла приоткрытыми следует отключить объемную охранную сигнализацию.



### Складывание ключа

- ☞ Нажмите на эту кнопку и сложите ключ.



Если при складывании ключа не нажать на кнопку, механизм может сломаться.

### Поиск автомобиля на стоянке

Данная функция служит для облегчения нахождения своего автомобиля на стоянке с некоторого расстояния, особенно при слабом свете. При этом автомобиль должен быть замкнут.



- ☞ Нажмите на кнопку с изображением закрытого замка на пульте дистанционного управления.

При этом загорятся плафоны, а фонари указателей поворотов будут мигать около 10 секунд.

# ОТКРЫВАЮЩИЕСЯ ЭЛЕМЕНТЫ КУЗОВА

## Противоугонная защита

### Электронная блокировка запуска двигателя

В корпус ключа встроена интегральная микросхема с индивидуальным кодом. При включении зажигания он распознается противоугонной системой и запуск двигателя становится возможным.

Сразу после выключения зажигания система электронной блокировки запирает электронный блок управления двигателем, исключая его несанкционированный запуск.

**SERVICE** В случае неисправности системы загорится этот сигнализатор, зазвучит зуммер, а на дисплее появится сообщение.

При этом запуск двигателя окажется невозможным. Срочно обратитесь в сервисную сеть CITROËN.



Бережно храните бирку вне автомобиля, приложенную к ключам, которые Вы получаете при его покупке.



Тяжелый предмет (брелок...), подвешенный на ключ, находящийся в замке зажигания может привести к поломке механизма.

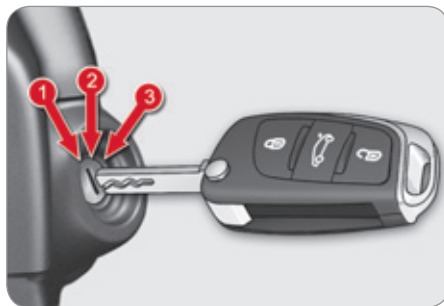

### Запуск двигателя

- ☞ Вставьте ключ в замок зажигания. Система распознает код запуска двигателя.
- ☞ Поверните ключ до упора в сторону панели приборов в положение **3 (Запуск)**.
- ☞ Как только двигатель запустится, опустите ключ.

### Выключение двигателя

- ☞ Остановите автомобиль.
- ☞ Поверните ключ до упора к себе в положение **1 (Stop)**.
- ☞ Выньте ключ из замка зажигания.



### Сигнализатор забытого ключа

При открывании двери водителя появляется уведомляющее сообщение и звучит зуммер, чтобы напомнить о ключе, оставленном в замке зажигания в положении **1 (Stop)**.

Если Вы оставили ключ в замке зажигания в положении **2 (Контакт)**, через один час оно отключится автоматически.

Чтобы вновь включить зажигание, нужно повернуть ключ в положение **1 (Stop)**, а затем - обратно в положение **2 (Контакт)**.

## Неисправности в работе пульта ДУ с 2 кнопками

После отключения аккумуляторной батареи, замены элемента питания в пульте или в случае сбоев в его работе становится невозможным открыть, закрыть или локализовать автомобиль.

- ☞ На первых порах Вы можете воспользоваться ключом для отпирания и запирания замков на автомобиле.
- ☞ Далее необходимо провести инициализацию пульта дистанционного управления.

## Инициализация

- ☞ Выключите зажигание.
- ☞ Поверните ключ в положение **2 (Зажигание)**.
- ☞ Сразу нажмите на несколько секунд на кнопку запирания замков.
- ☞ Выключите зажигание и выньте ключ из замка зажигания.

Пульт дистанционного управления вновь готов к работе.

## Замена элемента питания



Артикул элемента питания: CR1620/3 вольта.

## SERVICE

Об истощенном элементе питания Вас известят этот сигнализатор, сигнал зуммера и сообщение на дисплее.

- ☞ Раскройте корпус пульта, вставив монету в паз.
- ☞ Выньте старую батарейку из гнезда.
- ☞ Вставьте новый элемент питания в гнездо с соблюдением прежней полярности.
- ☞ Закройте корпус пульта.
- ☞ Проведите инициализацию пульта.



Если проблема не устранится, срочно обратитесь в сервисную сеть CITROËN.

## Неисправности в работе пульта ДУ с 3 кнопками

В случае сбоев в его работе становится невозможным открыть, закрыть или локализовать автомобиль.

- ☞ На первых порах Вы можете воспользоваться ключом для отпирания и запирания замков на автомобиле.
- ☞ Далее необходимо провести инициализацию пульта дистанционного управления.

4

### Инициализация

- ☞ Выключите зажигание и извлеките ключ из замка зажигания.
- ☞ Сразу нажмите на несколько секунд на кнопку запирания замков.
- ☞ Поверните ключ в положение **2 (Зажигание)**.
- ☞ Выключите зажигание и выньте ключ из замка зажигания.

Пульт дистанционного управления вновь готов к работе.

## Замена элемента питания

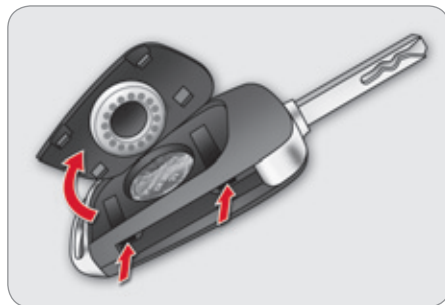

Артикул элемента питания: CR2032/3 вольта.

### SERVICE

Об истощенном элементе питания Вас известят этот сигнализатор, сигнал зуммера и сообщение на дисплее.

- ☞ Открепите крышку пульта, поддев ее небольшой отверткой возле двух пазов.
- ☞ Снимите крышку.
- ☞ Извлеките старый элемент питания из гнезда.
- ☞ Установите новый элемент питания в гнездо с соблюдением прежней полярности.
- ☞ Закрепите крышку пульта.



Если проблема не устранится, срочно обратитесь в сервисную сеть CITROËN.



## Если ключи потеряны

Обратитесь в сервисную сеть CITROËN, захватив с собой технический паспорт автомобиля, документ, удостоверяющий Вашу личность и, по возможности, бирку с кодом ключей. Сотрудник сети CITROËN сможет отыскать код ключа и транспондера и закажет для Вас новый.

## Пульт дистанционного управления

Пульт дистанционного управления представляет собой весьма восприимчивый высокочастотный передатчик, поэтому следует избегать случайных нажатий на кнопки пульта, когда он находится в Вашем кармане - это может привести к произвольному отпиранию замков, которого Вы можете не заметить.

Запрещается бесцельно "теребить" кнопки пульта дистанционного управления, находясь вдали от автомобиля. Это может сбить все настройки пульта и его придется вновь инициализировать.

Дистанционные команды не будут срабатывать, пока ключ с пультом будет находиться в замке зажигания - даже при выключенном зажигании (не считая режима инициализации).

## Запирание замков

Включенная при вождении блокировка дверных замков может осложнить спасателям доступ в автомобиль в случае необходимости.

По соображениям безопасности не оставляйте ребенка в автомобиле без присмотра - в исключительных случаях это допустимо только на очень короткое время.

Всегда, покидая автомобиль, обязательно выньте ключ из замка зажигания.

## Противоугонная защита

Запрещается вносить какие-либо изменения в электронную противоугонную систему автомобиля, так как это может вывести ее из строя.

## При покупке подержанного автомобиля

Проверьте синхронизацию всех имеющихся у вас ключей к автомобилю в сервисной сети CITROËN чтобы убедиться, Ваши ключи - единственные, с которыми можно войти в автомобиль и запустить его двигатель.



Не выбрасывайте отслужившие элементы питания ключа-пульта, так как в них содержатся вещества, загрязняющие окружающую среду.

Их следует сдавать на специализированные пункты сбора таких отходов.

# ОТКРЫВАЮЩИЕСЯ ЭЛЕМЕНТЫ КУЗОВА

## КНОПКА ЦЕНТРАЛЬНОГО ЗАМКА

Эта кнопка предназначена для одновременного запирания и отпирания замков дверей и дверцы багажника из салона автомобиля.



### Запирание

Нажмите на эту кнопку, чтобы запереть автомобиль.

При этом загорится красный светодиод кнопки.



Если какая-либо дверь не закрыта, внутрисалонный выключатель центрального замка работать не будет.

### Отпирание

Еще раз нажмите на эту кнопку, чтобы отпереть автомобиль.

При этом красный светодиод кнопки погаснет.



Если автомобиль был заперт снаружи, эта кнопка будет неактивной.

В таких случаях для отпирания замков следует воспользоваться пультом дистанционного управления или ключом, либо потяните за внутреннюю ручку двери, чтобы ее открыть.

## ЗАЩИТА ОТ АГРЕССИВНОГО НАПАДЕНИЯ

Эта система предназначена для автоматического запирания на ходу всех замков дверей и крышки багажника, как только скорость автомобиля превысит 10 км/ч.

### Работа системы

Если какая-либо дверь или дверца багажника не закрыта, автоматическое запирание центрального замка не срабатывает.



При этом раздается звук "отскока", на панели приборов загорается этот сигнализатор, звучит зуммер и появляется уведомляющее сообщение.



### Перевозка длинномерных или громоздких предметов

Если Вы намерены ехать с открытой дверцей багажника, нужно нажать на кнопку центрального замка, чтобы запереть двери. Иначе, всякий раз по достижении скорости выше 10 км/ч, будут срабатывать звук "отскока" и все сопровождающие его сигналы тревоги.

При нажатии на кнопку центрального замка происходит отпирание дверей автомобиля.

По достижении скорости выше 10 км/ч отпирание будет временным.

# ОТКРЫВАЮЩИЕСЯ ЭЛЕМЕНТЫ КУЗОВА

## Активирование / Отключение функции



Эту функцию можно приводить в постоянно активное или в отключенное состояние.

- ☞ Включите зажигание и нажимайте на эту кнопку до тех пор, пока не послышится звуковой сигнал, а на дисплее появится соответствующее подтверждающее сообщение.

После выключения зажигания состояние функции сохраняется в памяти системы.

## Аварийное отпирание замков

Система механического запирания и отпирания дверных замков на случай выхода из строя центрального замка или аккумуляторной батареи.

### Запирание двери водителя

- ☞ Вставьте ключ в замок двери и поверните его назад.

Такой же порядок действий используется и для пассажирских дверей.

### Отпирание двери водителя

- ☞ Вставьте ключ в замок двери и поверните его вперед.

## Блокировка замков передней правой и задних дверей



4

- ☞ Откройте двери.
- ☞ Убедитесь, что на задних дверях блокировка замка не включена (см. соответствующую рубрику).
- ☞ Открепите при помощи ключа черную накладку, расположенную на торце двери.
- ☞ Вставьте ключ в отверстие и, не поворачивая его, переведите затвор в сторону внутренней панели двери.
- ☞ Извлеките ключ и установите на место черную накладку.
- ☞ Закройте двери и, находясь снаружи, убедитесь, что автомобиль надежно заперт.

### Отпирание передней правой и задних дверей

- ☞ Потяните за внутреннюю дверную ручку привода замка.

# ОТКРЫВАЮЩИЕСЯ ЭЛЕМЕНТЫ КУЗОВА

## ОХРАННАЯ СИГНАЛИЗАЦИЯ\*

Система охранной сигнализации срабатывает при попытке хищения или взлома. Она контролирует периметр и пространство салона автомобиля.

### - контроль периметра кузова

Система срабатывает при открывании автомобиля.

При попытке несанкционированного открывания двери, багажника или капота включается сирена.

### - контроль пространства салона

Система срабатывает в случае нарушения объемного пространства в салоне.

В случае разбивания стекла, проникания в салон или при каких-либо перемещениях по нему включается сирена.

### - Датчик положения кузова

Система контролирует все изменения положения кузова.

Охранная сигнализация срабатывает в случае поднятия, перемещения или удара автомобиля.

### Самозащита системы

Система наделена функцией самозащиты от попыток вывести ее компоненты из строя.

Сигнализация срабатывает при любой попытке отключить или вывести из строя аккумуляторную батарею, повредить блок управления или проводку сирены.



Все работы с системой охранной сигнализации следует осуществлять в сервисной сети CITROËN или обратиться в специализированный техцентр.

## Постановка автомобиля на полную охрану



### Активирование системы

- ☞ Выключите зажигание и выйдите из автомобиля.
- ☞ Нажмите на кнопку запирания замков на пульте дистанционного управления.

Система становится активной; при этом контрольная лампа кнопки будет ежесекундно мигать.

Контроль периметра салона активируется спустя 5 секунд после нажатия на кнопку запирания замков на пульте, а контроль пространства и положения кузова - через 45 секунд.



Если какой-либо из открывающихся элементов кузова (дверь, багажник и т.п.) неплотно закрыт, запирация замков не происходит, но контроль периметра станет активным спустя 45 секунд одновременно с контролем пространства и положения кузова.

### Выключение системы

- ☞ Нажмите на кнопку отпираания замков на пульте дистанционного управления. При этом охранная система отключается, а лампа кнопки гаснет.

\* В зависимости от страны поставки автомобиля.

# ОТКРЫВАЮЩИЕСЯ ЭЛЕМЕНТЫ КУЗОВА

## Включение только функции контроля периметра автомобиля

Чтобы сигнализация случайно не сработала, необходимо отключить контроль объема салона и положения кузова, если:

- в автомобиле оставлено животное,
- автомобиль оставлен с приоткрытым окном,
- автомобиль отправляется на мойку,
- на автомобиле меняется колесо,
- автомобиль берется на буксир,
- автомобиль перевозит катер.



## Отключение контроля пространства салона и положения кузова

- ☞ Выключите зажигание.
- ☞ Не позднее, чем до истечения 10 секунд, нажмите на кнопку, при этом контрольная лампа должна загореться и гореть постоянно.
- ☞ Выйдите из автомобиля.
- ☞ Немедленно нажмите на кнопку запираения замков на пульте дистанционного управления.

Активной остается только функция контроля периметра автомобиля, при этом лампа кнопки ежесекундно мигает.



Эту процедуру следует проделывать, включив зажигание, каждый раз, когда Вам нужно отключить контроль пространства салона и положения кузова.

## Включение контроля пространства салона и положения кузова

- ☞ Нажмите на кнопку отпираия замков на пульте дистанционного управления, чтобы отключить контроль периметра кузова.
- ☞ Нажмите на кнопку запираения замков на пульте дистанционного управления, чтобы активировать всю систему охраны.

При этом лампа кнопки вновь будет ежесекундно мигать.

## Срабатывание системы

При срабатывании охранной сигнализации раздается звук сирены, а указатели поворотов мигают в течение 30 секунд.

Система остается активной вплоть до одиннадцатого срабатывания подряд.

Если при отпираии автомобиля пультом ДУ контрольная лампа кнопки мигает с ускоренной частотой, значит охранная сигнализация сработала в Ваше отсутствие. При включении зажигания мигание мгновенно прекратится.

## Если пульт дистанционного управления неисправен

Чтобы снять автомобиль с охранной сигнализации:

- ☞ отпирите автомобиль поворотом ключа в дверном замке со стороны водителя,
- ☞ откройте дверь, при этом зазвучит сирена,
- ☞ включите зажигание - при этом сирена отключится, а контрольная лампа кнопки погаснет.

## Блокировка автомобиля без постановки на охранную сигнализацию

- ☞ Поворотом ключа в двери водителя откройте автомобиль с блокировкой или суперблокировкой замков.

## Контроль исправности

Если, при включении зажигания, контрольная лампа кнопки постоянно горит и не гаснет, значит система неисправна.

Обратитесь в сервисную сеть CITROËN или в специализированный техцентр.

# ОТКРЫВАЮЩИЕСЯ ЭЛЕМЕНТЫ КУЗОВА

## ДВЕРИ

### Открытие

#### Из салона

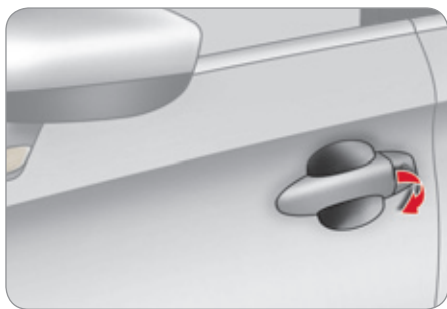

4

☞ После блокировки автомобиля при помощи пульта дистанционного управления или ключа, потяните за дверную ручку.



Если у Вас активировано выборочное отпирание замков, то при первом нажатии на кнопку отпирания на ключе-пульте отпирается только дверь водителя.

#### Из салона

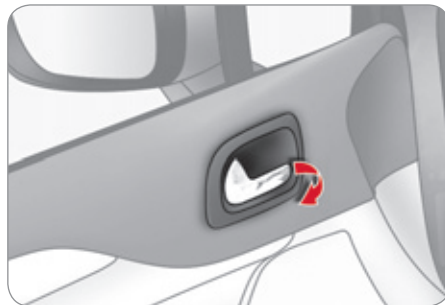

☞ Потяните за внутреннюю ручку любой двери, чтобы открыть ее; при этом отпираются замки всех дверей.



Если функция выборочного отпирания активна:

- при отпирании двери водителя отпирается только дверь водителя (при условии, что перед этим все замки автомобиля не были отперты).
- при отпирании любой пассажирской двери отпираются все двери автомобиля.

## Закрывание

Если какая-либо дверь закрыта неплотно:



- **при работающем двигателе** этот сигнализатор загорается на несколько секунд в сопровождении уведомляющего сообщения,
- **на движущемся автомобиле** (со скоростью более 10 км/ч) этот сигнализатор загорается на несколько секунд и звучит зуммер в сопровождении уведомляющего сообщения.

# ОТКРЫВАЮЩИЕСЯ ЭЛЕМЕНТЫ КУЗОВА

## БАГАЖНОЕ ОТДЕЛЕНИЕ

### Открывание

- Откройте крышку багажного отделения или двери автомобиля при помощи пульта дистанционного управления или ключом, нажмите на замок ручки и поднимите крышку багажника.



### Закрывание

- Опустите крышку багажника, потянув ее за ручку, расположенную с внутренней стороны.
- При необходимости, нажмите на крышку багажника так, чтобы она плотно закрылась.

Если крышка багажника закрыта неплотно:



- **при работающем двигателе** загорается этот сигнализатор и на несколько секунд появляется уведомляющее сообщение,
- **на движущемся автомобиле** (на скорости выше 10 км/ч) загорается этот сигнализатор, звучит зуммер и на несколько секунд появляется уведомляющее сообщение.

### Экстренное открывание багажника из салона

Система, позволяющая отпереть замок дверцы задка механическим способом в случае выхода из строя аккумуляторной батареи либо центрального замка автомобиля.

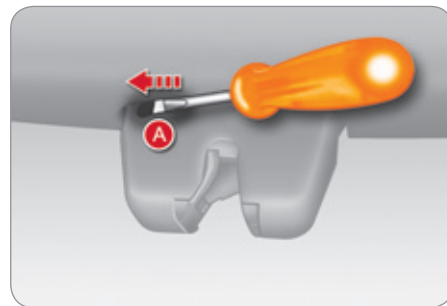

4

### Отпирание замка

- Сложите заднее сиденье, чтобы получить доступ к замку изнутри багажного отсека.
- Вставьте небольшую отвертку в отверстие **A** замка, чтобы отпереть багажник.
- Поверните затвор влево.

### Запирание дверцы на замок при закрывании

Если неисправность замка не устранилась, багажник вновь окажется заперт.

# ОТКРЫВАЮЩИЕСЯ ЭЛЕМЕНТЫ КУЗОВА

## ЭЛЕКТРИЧЕСКИЕ СТЕКЛОПОДЪЕМНИКИ

Стеклоподъемники снабжены системой защиты от защемления и блокировкой открывания задних окон.



1. Стеклоподъемник двери водителя.
2. Стеклоподъемник передней правой двери.
3. Стеклоподъемник задней правой двери.
4. Стеклоподъемник задней левой двери.
5. Кнопка блокировки выключателей задних стеклоподъемников.

## Импульсные электростеклоподъемники



Стеклоподъемник может работать в двух режимах:

- **ручной режим работы**
  - ☞ Нажмите полностью на клавишу или потяните ее, не преодолевая точку упора. Стекло остановится, как только Вы отпустите клавишу.
- **автоматический режим работы**
  - ☞ Нажмите полностью вверх или вниз на клавишу, преодолев упор: стекло полностью открывается или закрывается при отпущенной клавише.
  - ☞ Повторное нажатие на клавишу останавливает стекло.



Спустя примерно 45 секунд после выключения зажигания или с момента запираения замков после открытия любой двери все стеклоподъемники отключаются.

Если стеклоподъемник пассажира не срабатывает при включении с панели управления на двери водителя, воспользуйтесь выключателем на двери пассажира и - наоборот.



Во избежание выхода из строя привода стеклоподъемника допускается произвести не более десяти полных циклов опускания-поднятия стекла подряд, после чего срабатывает защита и стекло можно будет только поднять.

После того, как окно закроется, приводами стеклоподъемников можно будет воспользоваться вновь только по истечении 40 минут.

## Защита от защемления

Если поднимающееся стекло встречает препятствие, оно останавливается и приспускается.



Если стекло не поднимается (например, из-за льда), то, после его приспускания:

- ☞ нажмите и удерживайте выключатель, пока оно полностью не опустится,
- ☞ затем вновь потяните выключатель и удерживайте его до полного закрытия окна,
- ☞ после закрытия не отпускайте клавишу еще примерно в течение одной секунды.

**Во время выполнения этих операций функция автоматической защиты от защемления стеклом не работает.**

# ОТКРЫВАЮЩИЕСЯ ЭЛЕМЕНТЫ КУЗОВА

## Инициализация стеклоподъемников

После подключения АКБ или какого-либо сбоя стеклоподъемники необходимо инициализировать. Эту процедуру следует проделывать с каждой клавишей на панели двери водителя:

- ☞ потяните за клавишу до полной остановки стекла,
- ☞ отпустите ее и вновь потяните до полного закрытия окна,
- ☞ после закрытия окна задержите ее еще на секунду,
- ☞ нажмите на клавишу так, чтобы стекло автоматически опустилось до конца,
- ☞ как только стекло опустится в крайнее нижнее положение, еще раз нажмите на клавишу примерно на одну секунду.

**Во время этих операций автоматическая защита от защемления не работает.**

## Блокировка выключателей задних стеклоподъемников



- ☞ Для безопасной перевозки детей нажмите на кнопку **5**, чтобы отключить выключатели задних стеклоподъемников при любом положении стекол.

Если контрольная лампа горит, значит задние стеклоподъемники отключены.

Если контрольная лампа не горит, значит задние стеклоподъемники находятся в активном состоянии.



Не оставляйте ключ зажигания в замке, даже если Вы отлучаетесь на короткое время.

В случае защемления поднимающимся стеклом немедленно включите обратный ход, нажав на соответствующую клавишу.

Если водитель включает стеклоподъемники со стороны пассажиров, ему следует проследить за тем, чтобы в этот момент никто не препятствовал свободному движению стекла вверх.

Водитель обязан следить за тем, чтобы пассажиры правильно пользовались стеклоподъемниками.

Не выпускайте из внимания детей во время работы стеклоподъемников.

# ОТКРЫВАЮЩИЕСЯ ЭЛЕМЕНТЫ КУЗОВА

## СТЕКЛЯННАЯ ПАНОРАМНАЯ КРЫША

Ваш автомобиль оборудован верхним вентиляционным люком из тонированного стекла, улучшающим освещенность и зрительный комфорт в салоне автомобиля. Люк снабжен шторкой с электрическим приводом, способствующей улучшению микроклимата в салоне автомобиля.

### Электропривод шторки

4



Он включается вращением ручки.

### Открытие

Поверните вращающуюся ручку влево (четыре позиции открывания).

### Закрывание

Поверните вращающуюся ручку в исходное положение.



Если положение шторки не соответствует указанному положению на вращающейся ручке, нажмите на ручку еще раз, чтобы шторка приняла желаемое положение.

### Автоматическая защита от защемления

Если при закрывании шторка встречает препятствие, она останавливается и частично отходит назад.

После повторной неудачной попытки, возможно следует выполнить закрывание шторки, перепрограммировав систему.

## Перепрограммирование системы

После повторного подключения аккумуляторной батареи или в случае остановки шторки во время движения, возможно надо будет перепрограммировать систему:

- ☞ поверните вращающуюся ручку в положение, при котором шторка полностью закрывается,
- ☞ затем нажмите на вращающуюся ручку, шторка начнет закрываться по истечении примерно 10 секунд.
- ☞ удерживайте ручку до полного закрытия шторки.

**Во время выполнения этих операций функция защиты от защемления не работает.**



В случае защемления перемещающейся шторкой, немедленно включите ее обратный ход, нажав на соответствующую вращающуюся ручку.

Если водитель вращает ручку шторки, ему следует проследить за тем, чтобы в этот момент ничто не препятствовало ее свободному перемещению.

Водитель обязан следить за тем, чтобы пассажиры правильно пользовались шторкой вентиляционного люка.

Не выпускайте из внимания детей во время перемещения шторки.

# ОТКРЫВАЮЩИЕСЯ ЭЛЕМЕНТЫ КУЗОВА

## ТОПЛИВНЫЙ БАК

Объем бака: около 60 литров.

### Минимальный уровень топлива



Когда уровень топлива в баке становится минимальным, загорается этот сигнализатор, звучит зуммер и на дисплее появляется уведомляющее сообщение. С момента его первого загорания у Вас в баке остается еще **около 6 литров** топлива.



Сигнализатор минимального остатка топлива будет загораться с зуммером и уведомляющим сообщением при каждом включении зажигания до тех пор, пока Вы не пополните бак достаточным количеством топлива. Звучание зуммера и сообщение на дисплее будут учащаться во время движения по мере приближения уровня топлива к отметке "0".

Срочно заправьтесь, чтобы избежать аварийной остановки.

В случае остановки из-за полной выработки топлива (на дизельных модификациях) руководствуйтесь указаниями, данными в гл. "Проверки".

### Заправка

Когда датчик уровня топлива вновь начал давать показания, необходимо залить в бак более 5 литров.

При открывании крышки горловины бака слышится шум всасываемого воздуха. Это нормальное явление, связанное с тем, что топливная система герметична и находится под разрежением.



Запрещается заправлять автомобиль с системой "Стоп-Старт", если его двигатель находится в режиме СТОП; обязательно выключите зажигание ключом.

Нажмите на кнопку **A**, при этом люк горловины топливного бака откроется. После выключения зажигания данная кнопка будет активна еще несколько минут. При необходимости, еще раз включите зажигание для ее активации.



Определите, в какой колонке топливо соответствует рекомендованному для вашего двигателя.

- Вставьте заправочный пистолет в горловину, нажав на металлический клапан **B**.
- Опустите его в горловину до упора по самую ручку, прежде чем начать заправку (чтобы не испачкаться брызгами).
- Удерживайте его в этом положении в течение всей заправки.
- Нажмите на крышку лючка, чтобы закрыть его.

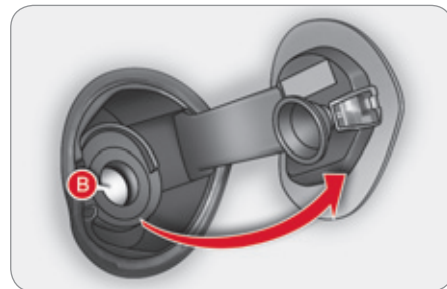

В случае заливки топлива, не соответствующего силовому агрегату вашего автомобиля, необходимо полностью слить его из топливного бака, прежде чем вновь запустить двигатель.

# ОТКРЫВАЮЩИЕСЯ ЭЛЕМЕНТЫ КУЗОВА

Ваш автомобиль оборудован каталитическим нейтрализатором, снижающим количество вредных веществ в выхлопных газах.

**Для бензиновых двигателей обязательно использовать неэтилированный бензин.**

Более узкое отверстие заправочной горловины бака позволяет заливать только неэтилированный бензин.

## 4 Устройство блокировки подачи топлива

Ваш автомобиль оборудован устройством, перекрывающим подачу топлива в двигатель в случае дорожно-транспортного происшествия.

## Качественные характеристики топлива для бензиновых двигателей

Бензиновые двигатели вполне могут работать на бензине с биодобавками марки E10 или E24 (содержащем 10% или 24% этанола), отвечающих требованиям европейских стандартов EN 228 и EN 15376.

Топливные смеси марки E85 (с содержанием 85% этанола) предназначены только для тех автомобилей, которые рассчитаны на работу с этим видом топлива (двигатели "BioFlex"). При этом качество этанола должно соответствовать европейскому стандарту EN 15293.

Лишь в Бразилию поставляются автомобили, созданные специально для работы на топливе, содержащем до 100 % этанола (марка E100).

## Качественные характеристики топлива для дизельных двигателей

Дизельные двигатели вполне могут работать на биотопливе, отвечающем требованиям современных и перспективных европейских стандартов (смесь дизельного топлива, соответствующего стандарту EN 590 с биотопливом, отвечающим стандарту EN 14214), реализуемом через сеть автозаправочных станций (с допустимым содержанием диметилэфира 0... 7 %).

Некоторые дизельные двигатели могут работать на биотопливе B30, но лишь при условии строгого соблюдения особо оговоренных правил технического обслуживания. Обратитесь в сервисную сеть CITROËN или в специализированный техцентр.

Категорически запрещается заправлять автомобиль какими-либо иными видами топлива или биодобавок (хоть чистыми, хоть разбавленными маслами растительного либо животного происхождения, бытовыми сортами топлива и т.п.) - это может привести к выходу из строя двигателя и его системы питания.

# ОТКРЫВАЮЩИЕСЯ ЭЛЕМЕНТЫ КУЗОВА

## ОГРАНИЧИТЕЛЬ ГОРЛОВИНЫ ТОПЛИВНОГО БАКА (НА ДИЗЕЛЬНЫХ МОДИФИКАЦИЯХ)\*

На автомобилях с дизельным двигателем горловина топливного бака снабжена устройством, мешающим залить в него бензин. Это позволяет избежать случайной заправки бака ненадлежащим топливом и, как следствие, - выхода двигателя из строя.

Расположенный на входе в бак ограничитель срабатывает при снятии крышки с горловины.

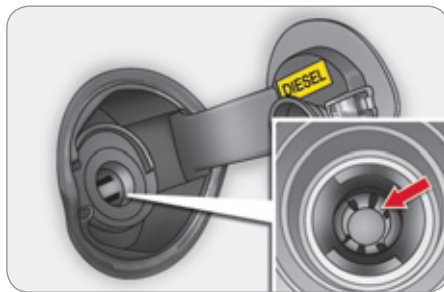

### Принцип действия ограничителя

При попытке залить бензин в бак для дизельного топлива, пистолет упрется в ограничитель. Вход в горловину блокируется и заправка бензином становится невозможной.

**В таком случае не пытайтесь вставить пистолет силой: воспользуйтесь пистолетом для дизельного топлива.**



При этом сохраняется возможность заправки топливного бака из канистры.

Чтобы топливо вытекало свободно, поднесите патрубок канистры поближе к ограничителю, не касаясь его заслонки, и медленной струей выливайте топливо в бак.



### Зарубежные поездки

За рубежом заправочные пистолеты для дизельного топлива могут быть иными, поэтому заправка может оказаться невозможной из-за ограничителя на входе в горловину Вашего бака.

Перед поездкой за рубеж, узнайте в сервисной сети CITROËN, совместима ли заправочная система Вашего автомобиля с заправочными автоматами в стране, в которую Вы направляетесь.

4

\* В зависимости от страны поставки автомобиля.

## ПЕРЕКЛЮЧАТЕЛИ СВЕТОВЫХ ПРИБОРОВ

Комбинированное устройство, служащее для управления системами освещения и световой сигнализации автомобиля.

### Основные световые приборы

Автомобиль оборудован передними и задними световыми приборами, позволяющими водителю адаптироваться к условиям освещенности дороги в зависимости от погодных условий:

- стояночные огни - чтобы Ваш автомобиль был замечен,
- фары ближнего света - для освещения дороги, не ослепляя остальных водителей,
- фары дальнего света - для улучшения видимости и обзора дороги, если она свободна от других участников движения.



В определенных погодноклиматических условиях (например, при низкой температуре, высокой влажности и т.д.) на внутренней поверхности стекол фар и задних фонарей на короткое время может оседать конденсат - это обычное явление; он исчезает в течение нескольких минут после включения фар.

## Дополнительные световые приборы

На автомобиле имеются и другие световые приборы, служащие для обеспечения видимости и светосигнализации в отдельных условиях движения:

- задние противотуманные фонари,
- передние противотуманные фары выполняют функцию бокового статического освещения,
- адаптивные фары с направленным светораспределением для лучшего освещения дороги на виражах.
- дневные ходовые огни - чтобы Ваш автомобиль был заметнее для других участников дорожного движения в светлое время суток.
- сопровождающее освещение и подсветка салона для наилучшего доступа в автомобиль,
- стояночные фонари для обозначения боковых габаритов автомобиля.

## Настраиваемые системы

На автомобиле можно настраивать работу таких систем, как:

- дневные ходовые огни,
- автоматическое включение световых приборов,
- сопровождающее освещение,
- подсветка салона,
- адаптивное светораспределение фар.

## Дневные ходовые огни

Эти обязательные в некоторых странах световые приборы предназначены для включения при движении в светлое время суток. Они автоматически загораются при запуске двигателя, чтобы автомобиль был заметнее на дороге другими водителями автомобильных средств.

Данная функция обеспечивается:

- для стран, в которых требование пользоваться дневными ходовыми огнями действует в законодательном порядке, загоранием фар ближнего света совместно со стояночными огнями и фарами подсветки номерных знаков; данную функцию отключить невозможно.
- для других стран, загоранием специально предназначенных для этого фонарей; данная функция может быть активирована или отключена, перейдя в меню настроек автомобиля.

При их включении подсветка панели приборов (комбинация приборов, многофункциональный дисплей, панель управления кондиционером воздуха и т.д.) не включается, за исключением случаев автоматического загорания световых приборов или их включения самим водителем.

### Модель без функции автоматического включения AUTO

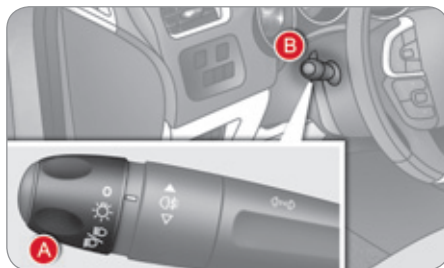

### При наличии функции автоматического включения AUTO

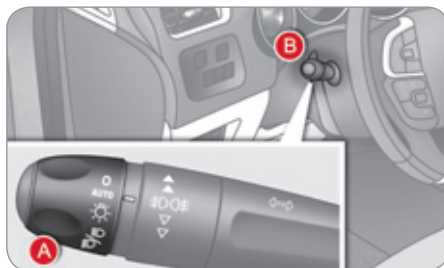

## Ручные переключатели

Управление включением световых приборов осуществляется самим водителем при помощи кольцевого переключателя **A** и ручки **B**.

**A.** Кольцевой переключатель основных световых приборов: вращая кольцо, установите соответствующий символ напротив метки.

**O** Фары и фонари выключены / дневные ходовые огни включены.

**AUTO** Световые приборы работают в автоматическом режиме.

 Включены стояночные огни.

 Включены фары ближнего и дальнего света.

**B.** Ручка переключателя света фар: потяните ее на себя, чтобы переключить ближний и дальний свет.

В режиме выключенных световых приборов и включенных стояночных огней водитель может включить фары дальнего света, потянув рычаг переключателя на себя ("подать сигнал фарами") - они будут гореть, пока переключатель не будет отпущен.

## Контрольные лампы и сигнализаторы

Работа включенных световых приборов подтверждается загоранием соответствующей контрольной лампы на приборной панели.

# ОБЕСПЕЧЕНИЕ ОБЗОРА

При наличии только  
противотуманных фонарей



При наличии передних  
противотуманных фар и заднего  
противотуманного фонаря



**С.** Кольцевой переключатель противотуманных световых приборов.

Они загораются вместе с фарами ближнего и дальнего света.



задний противотуманный фонарь включен

Они включаются одновременно с фарами ближнего и дальнего света.

- ☞ Для включения противотуманных фонарей необходимо повернуть кольцо переключателя **С** вперед.
- ☞ Для выключения противотуманных фонарей необходимо повернуть кольцо переключателя **С** назад.

При автоматическом включении световых приборов (на автомобилях с функцией AUTO) фары ближнего света и стояночные огни продолжают гореть, если противотуманные фары включены.



Противотуманные фары и задний противотуманный фонарь

Поверните ручку **С**:

- ☞ Для включения передних противотуманных фар: вперед один раз,
- ☞ Для включения задних противотуманных фонарей: вперед два раза,
- ☞ Для выключения задних противотуманных фонарей: назад один раз,
- ☞ Для выключения передних противотуманных фар: назад 2 раза.



В ясную и дождливую погоду, как днем, так и ночью, пользование передними противотуманными фарами и задними противотуманными фонарями запрещено. При таких погодных условиях они могут оказывать ослепляющее действие на других участников дорожного движения.

В таких климатических условиях рекомендуется включать вручную противотуманные фары и фары ближнего света, так как датчик освещения может определять видимость как недостаточную.

Не забывайте выключать противотуманные фары и задний противотуманный фонарь, как только их необходимость отпадет.

При автоматическом выключении световых приборов (на автомобилях с функцией AUTO) или при ручном выключении фар ближнего света противотуманные световые приборы и стояночные огни продолжают гореть.

- ☞ Для выключения противотуманных световых приборов поверните кольцевой переключатель назад, при этом стояночные огни продолжают гореть.



## Отключение фар при выключении зажигания

После выключения зажигания все освещение мгновенно отключается, кроме фар ближнего света, когда активирована функция автоматического сопровождающего освещения.

## Включение фар после выключения зажигания

Для повторной активации освещения, поверните кольцо **A** в положение "0" - фары погаснут, затем - в желаемое положение.

При открывании двери водителя, звуковой сигнал сообщит о том, что фары включены.

Они выключатся автоматически после промежутка времени, который зависит от степени заряженности аккумуляторной батареи (срабатывает режим экономии энергии).

## Включение сопровождающего освещения вручную

Включенные на короткое время после выключения зажигания фары ближнего света служат для облегчения водителю выхода из автомобиля в сумерках.



## Включение функции

- ☞ Выключите зажигание и подайте краткий "проблесковый сигнал" дальним светом фар при помощи выключателя световых приборов.
- ☞ Повторный "проблеск" останавливает действие функции.

## Выключение функции

По истечении заданного вручную промежутка времени функция отключается автоматически.

## Стояночные огни

На автомобиле, припаркованном у обочины, стояночные огни загораются только со стороны проезжей части дороги.



- ☞ До истечения первой минуты после выключения зажигания переведите ручку переключателя световых приборов вверх или вниз - в зависимости от стороны, с которой находится проезжая часть (если, например, автомобиль припаркован справа, переведите переключатель вниз, чтобы включить стояночные огни слева).

При включении стояночных огней прозвучит звуковой сигнал, а на панели приборов загорится контрольная лампа соответствующего указателя поворота.

Чтобы выключить стояночные огни, переведите переключатель световых приборов в центральное положение.

## Автоматическое включение световых приборов

Габаритные фонари и ближний свет фар включаются автоматически в случае слабого наружного освещения или в некоторых случаях при включенном стеклоочистителе.

Они выключаются, как только наружное освещение приходит в норму, или стеклоочиститель выключен.

5

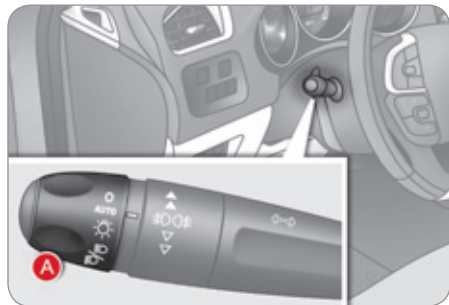

### Включение

☞ Поверните кольцевой выключатель **A** в положение **"АУТО"**. Автоматическое включение подтверждается сообщением на дисплее.

### Выключение

☞ Поверните кольцевой выключатель **A** в любое положение, кроме **"АУТО"**. Автоматическое выключение подтверждается сообщением на дисплее.

## Объединение с функцией автоматического сопровождающего освещения

Объединение автоматического сопровождающего освещения с системой автоматического включения фар обеспечивает дополнительные возможности:

- установку продолжительности сопровождающего освещения на 15, 30 или 60 секунд путем настройки параметров на дисплее (кроме монохромного дисплея **A**, где продолжительность постоянная и настроена на 60 секунд),
- автоматическое включение сопровождающего освещения, если система автоматического включения световых приборов активирована.

## Контроль исправности

### SERVICE

В случае неисправности датчика освещенности включаются фары, на панели приборов загорается этот сигнализатор и/или на дисплее появляется сообщение, сопровождаемое сигналом зуммера.

Обратитесь в сервисную сеть CITROËN или в специализированный техцентр.



В туманную погоду или в метель датчик наружного освещения может определить уровень освещенности как достаточный. Это значит, что автоматическое включение приборов освещения и световой сигнализации может не сработать.

Не закрывайте датчик освещенности, расположенный вместе с датчиком дождя в центре ветрового стекла за зеркалом заднего вида, иначе он не сможет выполнять возложенные на него функции.

# ОБЕСПЕЧЕНИЕ ОБЗОРА

## ДИСТАНЦИОННОЕ ВКЛЮЧЕНИЕ СВЕТОВЫХ ПРИБОРОВ

Включение наружных и внутренних световых приборов с некоторого расстояния при помощи пульта дистанционного управления облегчит Вам отыскание автомобиля и подход к нему в сумерках. Функция срабатывает в зависимости от интенсивности освещения, определяемой датчиком.



### Работа системы



Нажмите на кнопку с символом открытого замка на пульте дистанционного управления.

При этом загорятся фары ближнего света и стояночные огни, а также расположенные под наружными зеркалами боковые лампы.



Одновременно загорятся световые приборы салона - плафоны, подсветка порогов и подножек.

### Выключение функции

Включенные при помощи пульта ДУ внешние световые приборы автоматически гаснут по истечении заданного времени, при включении зажигания или при запираии автомобиля.

Световые приборы салона автоматически гаснут по истечении заданного времени или при открывании любой двери.

### Настройка системы



Активирование и отключение функции, а также настройка продолжительности дистанционного включения внешних световых приборов осуществляются в меню настроек бортовых систем автомобиля.

## РУЧНАЯ РЕГУЛИРОВКА ФАР С ГАЛОГЕННЫМИ ЛАМПАМИ



5

Чтобы не ослеплять других участников дорожного движения, необходимо отрегулировать угол наклона световых пучков фар с галогенными лампами в зависимости от загрузки автомобиля.

- 0. 1 или 2 человека на передних сиденьях.
- 3 человека.
- 1. 5 человек.
- Среднее положение.
- 2. 5 человек + максимально разрешенный груз.
- Среднее положение.
- 3. Водитель + максимально разрешенный груз.



Начальное положение регулятора: "0".

## АВТОМАТИЧЕСКАЯ РЕГУЛИРОВКА КСЕНОНОВЫХ ФАР



Чтобы не ослеплять других участников дорожного движения, автоматический регулятор корректирует высоту световых пучков фар в зависимости от загрузки автомобиля.

### SERVICE

В случае выхода регулятора из строя, на приборной панели загорится этот индикатор в сопровождении зуммера и сообщения на многофункциональном дисплее.

При этом регулятор автоматически переводит фары в фиксированное нижнее положение.



Не прикасайтесь к ксеноновым лампам. Обратитесь в сервисную сеть CITROËN или в специализированный техцентр.

# ОБЕСПЕЧЕНИЕ ОБЗОРА

## НАПРАВЛЕННОЕ СВЕТОРАСПРЕДЕЛЕНИЕ

При включенном ближнем или дальнем свете эта функция предназначена для освещения дороги при движении автомобиля по любым траекториям.

Предназначенная для работы только с ксеноновыми фарами и для бокового статического освещения, эта система существенно улучшает водителю обзорность при преодолении виражей.



### Направленное светораспределение включено

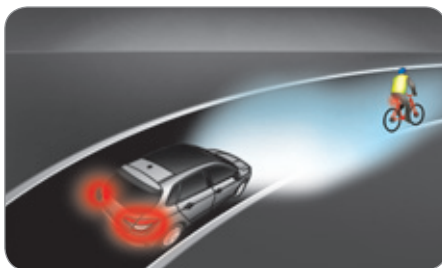

### Направленное светораспределение выключено

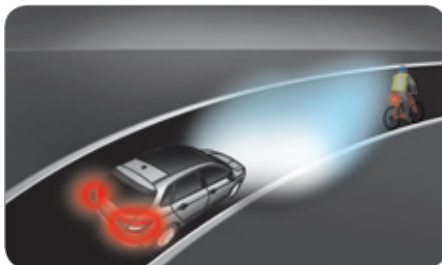

Данная функция не работает:

- при нулевой или очень маленькой скорости,
- во время включенной задней передачи.

### Настройка системы



Включение или отключение функции производится через меню настроек автомобиля.

Эта функция включена по умолчанию.

При выключении зажигания настройки функции сохраняются в памяти.

### Контроль исправности системы



В случае выхода системы из строя на панели приборов будет мигать этот сигнализатор, а на дисплее появится сообщение.

Обратитесь в сервисную сеть CITROËN или в специализированный техцентр.

# ОБЕСПЕЧЕНИЕ ОБЗОРА

## БОКОВОЕ СТАТИЧЕСКОЕ ОСВЕЩЕНИЕ

При движении на ближнем или дальнем свете, эта функция служит для освещения противотуманными фарами внутренней траектории виража, если скорость автомобиля менее 40 км/ч (при движении по городу, по извилистой дороге, при проезде перекрестков, при маневрировании на стоянке и т.п.).

5



### с боковым статическим освещением

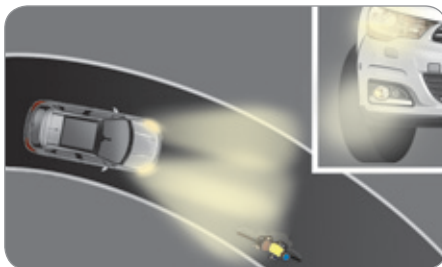

### без бокового статического освещения

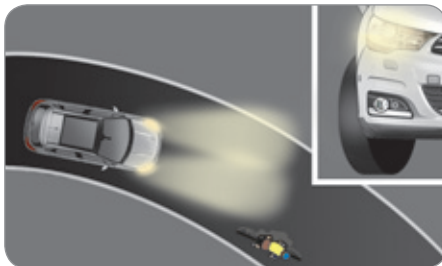

### Включение освещения

Данное освещение работает:

- при включении соответствующего указателя поворота, или
- при превышении определенного угла поворота рулевого колеса.

### Выключение освещения

Это освещение не включается:

- до достижения определенного угла поворота рулевого колеса,
- при скорости движения более 40 км/ч,
- при включенной передаче заднего хода.

### Настройка системы



Активация и отключение этой функции выполняется через меню настроек систем автомобиля.

Данная функция активирована по умолчанию.

## ВЫКЛЮЧАТЕЛЬ СТЕКЛООЧИСТИТЕЛЯ

Служит для включения различных режимов работы очистителей ветрового и заднего стекол для удаления с них атмосферных осадков и грязи.

Различные по конструкции передний и задний стеклоочистители предназначены для улучшения видимости дороги в зависимости от погодных условий.

Очиститель ветрового стекла включается рычагом **A**, а очиститель заднего - кольцевым выключателем **B**.

## Настраиваемые системы

В зависимости от комплектации автомобиля, на нем можно настраивать автоматическую работу следующих функций:

- автоматическое включение очистителя ветрового стекла,
- автоматическое включение очистителя заднего стекла при включении передачи заднего хода.

При отсутствии функции автоматического включения стеклоподъемников



При наличии функции автоматического включения AUTO



## Передний стеклоочиститель

**A.** Переключатель режимов работы стеклоочистителя: поднимите или опустите переключатель в желаемое положение.

**2** Быстрый режим (при интенсивных осадках).

**1** Нормальный (при умеренном дожде).

**Int** Прерывистый (в зависимости от скорости автомобиля).

**0** Выключен.



Включение на один взмах (нажмите вниз или кратко потяните выключатель на себя, затем отпустите).

либо

**AUTO** ↓

Автоматический режим (нажмите вниз, затем отпустите). Включение на один взмах (потяните выключатель на себя).

## Автоматическая работа переднего стеклоочистителя

Очиститель ветрового стекла включается автоматически, т.е. без вмешательства водителя, в случае дождя (датчик дождя расположен за внутрисалонным зеркалом заднего вида), при этом частота взмахов щеток автоматически регулируется в зависимости от интенсивности осадков.



### Активирование



Нажмите кратко вниз на выключатель **A**.

Запрос подтверждается однократным включением стеклоочистителя в сопровождении этого сигнализатора на панели приборов и/или появлением сообщения о включении.

### Отключение



Снова кратко нажмите вниз на выключатель **A**.

Световой индикатор на панели приборов погаснет и/или появится сообщение об отключении.



После каждого выключения зажигания более чем на одну минуту функцию автоматического включения стеклоочистителя необходимо активировать вновь.

### Неисправности в работе

В случае неисправности автоматической функции стеклоочиститель будет работать в прерывистом режиме.

Обратитесь в сервисную сеть CITROËN или в специализированный техцентр для проверки системы.



Не закрывайте датчик дождя, смещенный с датчиком освещенности и расположенный на ветровом стекле за зеркалом заднего вида.

Перед отправкой автомобиля в автоматическую моечную установку необходимо выключить автоматический режим стеклоочистителя.

Зимой, перед тем как включить автоматический режим стеклоочистителя, необходимо сначала дождаться полного оттаивания ветрового стекла.

## Омыватель ветрового стекла и омыватель фар

Для включения омывателя ветрового стекла потяните за рычаг к себе. При этом на определенный промежуток времени включится стеклоомыватель и сразу вслед за ним - стеклоочиститель.

Омыватели фар работают только **при включенных фарах ближнего или дальнего света на движущемся автомобиле.**



В целях экономии омывающей жидкости, омыватели фар срабатывают один раз на семь включений стеклоочистителя или через каждые 40 км непрерывного пробега.

### Минимальный уровень в бачке стеклоомывателя / омывателя фар

На автомобилях с омывателем фар о минимальном уровне жидкости свидетельствует указатель, расположенный в заправочной горловине бачка, находящегося под капотом.

Проверять и пополнять уровень следует осуществлять при выключенном двигателе.

Уровень жидкости следует проверять регулярно, особенно в зимний период.

См. рубрику "Уровень жидкости стеклоомывателя / омывателя фар", в которой описан порядок действий при проверке уровня.

# ОБЕСПЕЧЕНИЕ ОБЗОРА

## Перевод щеток стеклоочистителя в положение для обслуживания



В этом положении щетки можно отвести от ветрового стекла.

Это необходимо для того, чтобы очистить их от грязи, либо заменить их. В зимнее время такая возможность позволяет приподнять их над стеклом.

☞ Перевод выключателя стеклоочистителя в любой режим до истечения первой минуты после выключения зажигания устанавливает щетки в вертикальное положение.

☞ Чтобы уложить щетки в исходное положение, включите зажигание, а затем - стеклоочиститель.



Для обеспечения эффективной и надежной работы плоских щеток "flat-blade" рекомендуется:

- бережно обращаться с ними,
- систематически промывать их в мыльной воде,
- не использовать их для прижатия листа картона к ветровому стеклу,
- заменять их при первых признаках износа.

## Очиститель заднего стекла



При обильном снегопаде или интенсивном обледенении, а также при установке устройства для перевозки велосипедов на дверце задка отключите режим автоматического включения очистителя заднего стекла, воспользовавшись для этого меню настроек бортовых систем автомобиля.

В. Кольцевой выключатель очистителя заднего стекла: поверните кольцо и установите необходимый символ напротив метки.



Выключен



Включен прерывистый режим



Работа одновременно с омывателем. Поверните кольцо до конца; при этом на определенный промежуток времени включится омыватель, а затем очиститель заднего стекла.

## При движении задним ходом

При включении передачи заднего хода очиститель заднего стекла включится автоматически, если при этом включен очиститель ветрового стекла.

## Настройка



Активирование и отключение этой функции осуществляется при помощи меню настроек бортовых систем автомобиля.

Функция установлена по умолчанию.

# ОБЕСПЕЧЕНИЕ ОБЗОРА

## ПЛАФОНЫ



1. Передний плафон общего освещения
2. Передние плафоны индивидуального освещения
3. Задний плафон общего освещения
4. Задние плафоны индивидуального освещения

### Передний и задний плафоны общего освещения



В данном положении происходит постепенное увеличение яркости плафона:

- при отпирании автомобиля,
- при извлечении ключа из замка зажигания,
- при открывании двери,
- при нажатии на пульте дистанционного управления на кнопку определения местонахождения автомобиля.

Плафон постепенно гаснет:

- при запираии автомобиля,
- при включении зажигания,
- 30 секунд спустя после закрывания последней двери.



Выключен.



Включен.



В режиме "Включен" время горения имеет различную продолжительность, в зависимости от контекста:

- при выключенном зажигании: около 10 минут,
- в режиме экономии электроэнергии: около 30 секунд,
- при работающем двигателе: без ограничения.

Когда передний плафон находится в режиме "Включен", задний плафон также включен, кроме случаев, когда задний плафон находится в режиме "Выключен".

Чтобы погасить задний плафон общего освещения, переведите его в режим "Выключен".

### Передние и задние плафоны индивидуального освещения



Включите зажигание и нажмите на соответствующий выключатель.



Следите, чтобы ничего не соприкасалось с плафонами индивидуального освещения.

# ОБЕСПЕЧЕНИЕ ОБЗОРА

## ПРИГЛУШЕННОЕ ОСВЕЩЕНИЕ САЛОНА

Мягкое освещение салона улучшает визуальный комфорт в автомобиле в условиях недостаточной общей освещенности.

### Включение функции

В темное время суток две лампы освещения сопровождения переднего светильника включаются автоматически при включении стояночных фонарей.



## Выключение функции

Плафоны приглушенного освещения автоматически гаснут при выключении стояночных огней.

Их можно выключить вручную, используя остаток подсветки на приборной панели.



## ПЛАФОН БАГАЖНОГО ОТДЕЛЕНИЯ



Плафон автоматически загорается при открывании и автоматически гаснет при закрытии багажника.



Продолжительность освещения багажного отделения может быть различной:

- при выключенном зажигании - около 10 минут,
- в энергосберегающем режиме - около 30 секунд,
- при работающем двигателе - без ограничения времени.

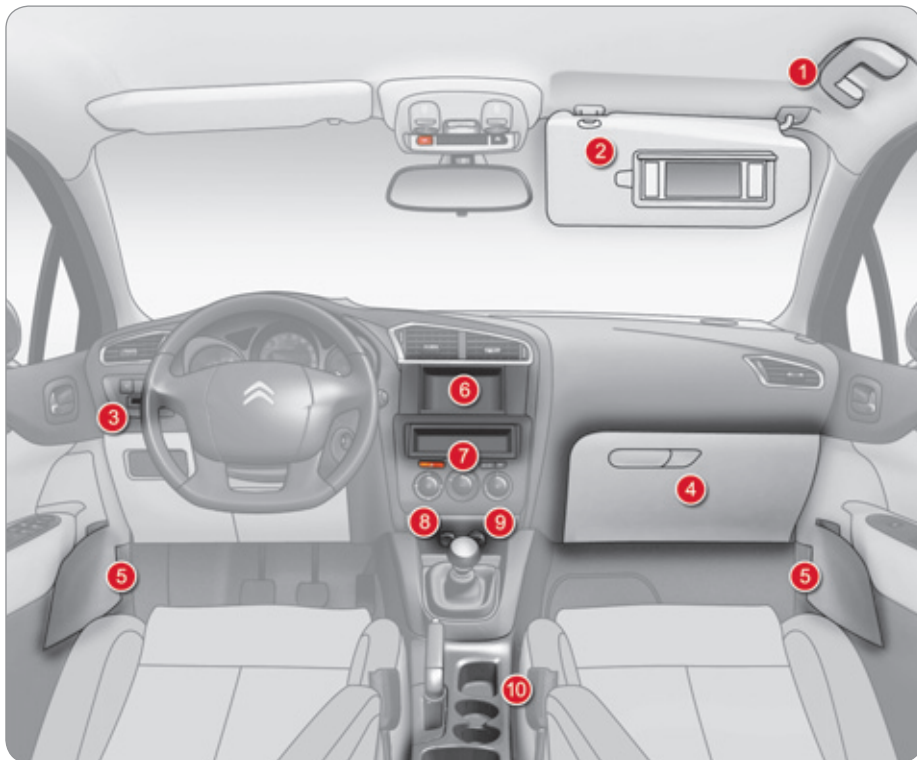

## ОБОРУДОВАНИЕ И ПРИНАДЛЕЖНОСТИ САЛОНА

1. Ручка над дверью
2. Противосолнечный козырек (см. на следующей странице)
3. Держатель для карт
4. Перчаточный ящик с подсветкой (см. на следующей странице)
5. Дверные карманы
6. Большой открытый лоток (в комплектации без автомагнитолы) или  
Небольшой лоток с крышкой (с автомагнитолой)
7. Небольшой открытый лоток (без автомагнитолы)
8. Разъем USB / Jack (см. на следующей странице)
9. Розетка 12В для внешних электроприборов (см. на следующих страницах)
10. Центральная консоль с лотками (см. на следующих страницах)

## ПРОТИВОСОЛНЕЧНЫЕ КОЗЫРЬКИ



Козырьки защищают от бьющих в лицо прямых и боковых солнечных лучей; на них имеется косметическое зеркало с подсветкой.

☞ Включите зажигание и поднимите закрывающую зеркало крышку; подсветка зеркала включится автоматически.

На козырьке имеется карман для хранения различных талонов, чеков и билетов.

## ПЕРЧАТОЧНЫЙ ЯЩИК С ПОДСВЕТКОЙ



В ящике имеются специальные отделения, специально отведенные для бутылки с водой, бортовой документации автомобиля.

На крышке имеются специальные отсеки, предназначенные для хранения ручки, очков, жетонов, карт и банки.

☞ Чтобы открыть крышку, потяните за ручку сверху.

При открывании крышки в ящике загорается лампа подсветки.

В ящике расположен выключатель подушки безопасности переднего пассажира **A**.

При наличии кондиционера сюда через регулируемое сопло **B** подается такой же воздух, как и в салон.

# ОБУСТРОЙСТВО

## РОЗЕТКА 12 В



6

Чтобы подключить к прикуривателю электрический прибор, работающий от напряжения 12 В (мощностью не более 120 Вт), откройте заглушку прикуривателя и вставьте в него соответствующий штекер прибора.

## РАЗЪЕМ USB / ДОПОЛНИТЕЛЬНЫЙ РАЗЪЕМ



Блок подключения "AUX", расположенный на центральной консоли, включает в себя разъем JACK и/или USB-порт.

Он служит для подключения внешних устройств, например, плеера типа iPod® или флеш-карты USB.

С ним можно прослушивать некоторые аудио-файлы через динамики автомобиля.

Файлами можно управлять, пользуясь клавишами на рулевом колесе или на панели автомагнитолы, а также просматривать их на многофункциональном дисплее.



Подключенное к USB-порту внешнее устройство может автоматически подзаряжаться.

Подробную информацию об этом читайте в гл. "Аудиосистема и телематика".

## НИЗКАЯ ЦЕНТРАЛЬНАЯ КОНСОЛЬ

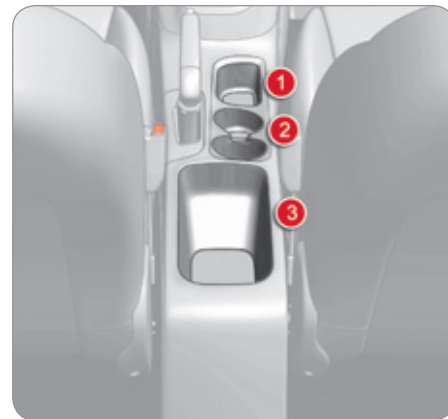

1. Ящик для мелочей
2. Держатель для банок
3. Большой открытый ящик для различных предметов

# ОБУСТРОЙСТВО

## ЦЕНТРАЛЬНАЯ КОНСОЛЬ СРЕДНЕЙ ВЫСОТЫ

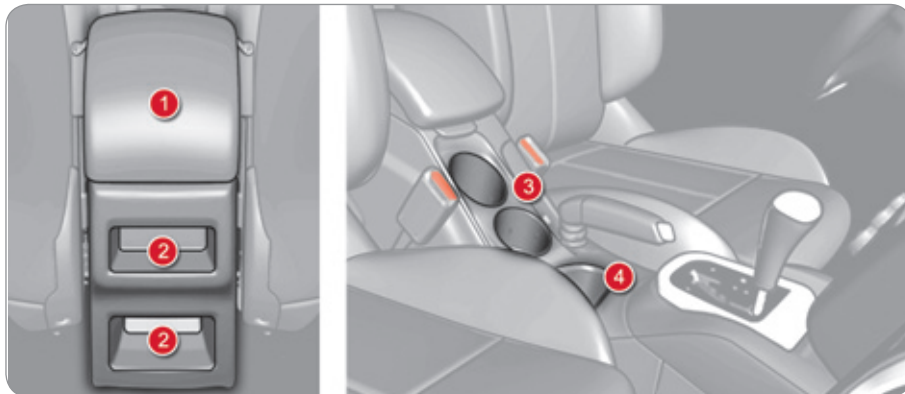

1. **Передний подлокотник**  
(см. описание на следующих страницах)
2. **Открытые ящики для различных предметов**
3. **Держатель для банок**
4. **Ящик для мелочей**

6

## ВЫСОКАЯ ЦЕНТРАЛЬНАЯ КОНСОЛЬ

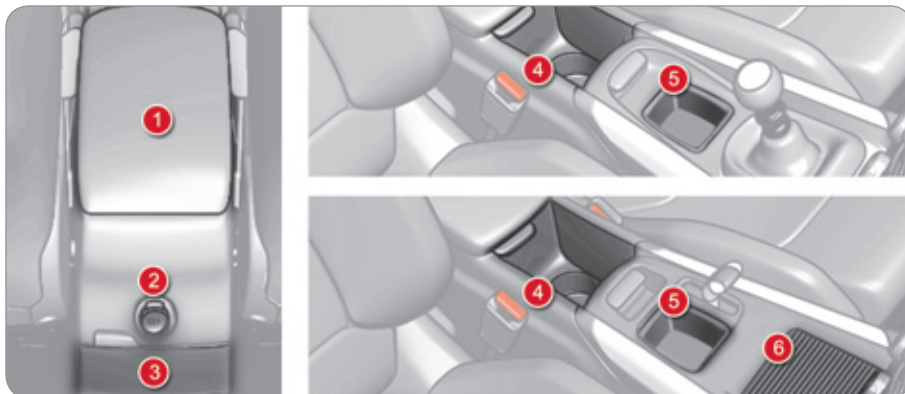

1. **Передний подлокотник**  
(см. описание на следующих страницах)
2. **Разъем для подключения аксессуаров 12 В**  
(см. описание на следующих страницах)
3. **Ящик для различных предметов**
4. **Держатель для банок/бутылок**
5. **Ящик для мелочей**
6. **Большой многофункциональный ящик**  
(см. описание на следующих страницах)

## БОЛЬШОЕ МНОГОФУНКЦИОНАЛЬНОЕ ВЕЩЕВОЕ ОТДЕЛЕНИЕ

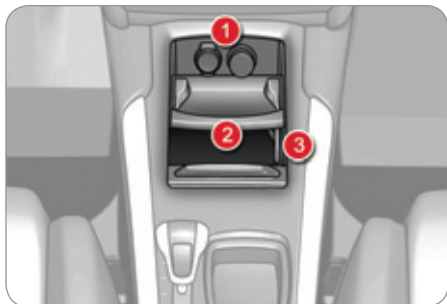

6 Данное вещевое отделение закрыто сдвижной шторкой.

Оно содержит:

- разъемы для подключения аксессуаров 12 В и USB/Jack 1,
- съемный держатель 2 для мобильного телефона или дополнительного переносного оборудования,
- вентилируемое при помощи сопла обдува 3 пространство, для охлаждения напитков или продуктов питания, если работает кондиционер.



Вещевое отделение освещается только после полного открытия раздвижной шторки.

Раздвижная шторка может быть частично закрыта до съемного держателя, для того, чтобы поддерживать прохладную температуру в отделении.

## ПЕРЕДНИЙ ПОДЛОКОТНИК

Предназначен для использования водителем и пассажиром, находящимся на переднем сиденье.

Крышка лотка подлокотника служит для его регулировки по высоте и длине.



### Регулировка по высоте

- ☞ Установите крышку на нужной высоте (низко, посередине, высоко).
- ☞ Если Вы поднимете ее немного выше крайнего верхнего положения, то при опускании ее нужно будет придержать до самого нижнего положения.



### Регулировка по длине

- ☞ Сдвиньте крышку вперед или назад до упора.

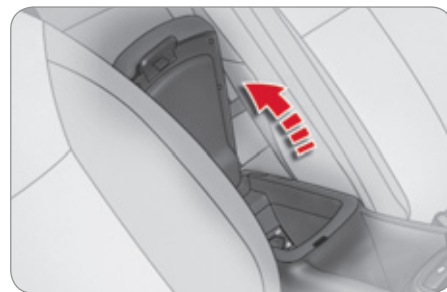

### Лоток

Отсек подлокотника вмещает в себя до 6 компакт-дисков.

В лотке может располагаться разъем 230 В/50 Гц.

- ☞ Поднимите рычажок.
- ☞ Полностью откройте крышку.

## ПЕРЕДНИЙ ПОДЛОКОТНИК

Предназначен для использования водителем и пассажиром, находящимся на переднем сиденье.

Для большего удобства, крышку лотка подлокотника можно регулировать по продольному положению.



### Регулировка по длине

- ☞ Чтобы его придвинуть, поднимите рычажок. Подлокотник продвинется вперед до упора.
- ☞ Чтобы его убрать, сдвиньте крышку назад до упора и нажмите сверху для фиксации.



### Лоток

В лотке подлокотника можно разместить до 6 компакт-дисков.

- ☞ Полностью откройте крышку.

# ОБУСТРОЙСТВО

## РОЗЕТКА 230 В/50 ГЦ



Электрическая розетка 230 В/50 Гц (максимальная мощность: 120 Вт) устанавливается в центральной консоли.

Для ее использования:

- ☞ поднять крышку переднего подлокотника для доступа к отсеку с розеткой,
- ☞ проверить зеленый цвет включенного сигнализатора,
- ☞ подключить мультимедийное устройство или любой другой электроприбор (зарядное устройство для телефона, портативный компьютер, CD-DVD-плеер, подогреватель для детского питания...).

Эта розетка функционирует при работающем двигателе, а также в режиме СТОП системы "Стоп-Старт".

При нарушениях в работе розетки зеленый сигнализатор мигает.

Обратитесь в сервисную сеть CITROËN или в специализированный техцентр.



Подключать одновременно только одно устройство (не использовать удлинитель или тройник).

Подключать только устройства класса защиты II (указывается на электроприборе).

Для обеспечения безопасности при повышенном расходе электроэнергии и в соответствии с потребностями электрооборудования автомобиля (особые климатические условия, перегрузка электрических цепей...), розетка может отключаться; зеленый сигнализатор выключается.

## РОЗЕТКА 12 В



- ☞ Чтобы подключить к прикуривателю электрический прибор, работающий от напряжения 12 В (мощностью не более 120 Вт), откройте заглушку прикуривателя и вставьте в него соответствующий штекер прибора.

## РЕЗИНОВЫЙ КОВРИК

Это дополнительный предмет интерьера, служащий для защиты коврового покрытия пола.

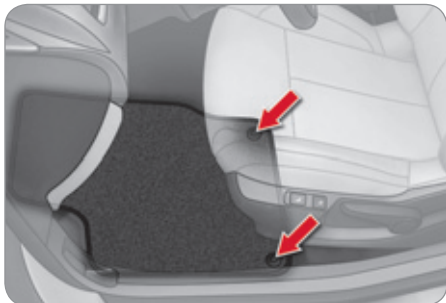

### Укладка коврика

Для первой укладки коврика со стороны водителя используйте только те фиксаторы, которые приложены к нему в комплекте.

Остальные коврики просто укладываются на пол.

### Снятие

Чтобы снять коврик водителя:

- ☞ отведите сиденье в крайнее заднее положение,
- ☞ открепите фиксаторы,
- ☞ снимите коврик.

## Повторная укладка

Чтобы уложить коврик водителя:

- ☞ придайте коврику правильное направление,
- ☞ закрепите его, нажав на фиксаторы,
- ☞ убедитесь, что коврик закреплен прочно.



Чтобы ничто не мешало свободному перемещению педалей:

- используйте только ту модель коврика, которая в точности становится на имеющиеся в автомобиле фиксаторы. Эти фиксаторы следует использовать в обязательном порядке,
- никогда не кладите под ноги уложенные один на другой коврики.

Коврик, не сертифицированный компанией "Автомобили CITROËN", может стеснять доступ к педалям и мешать работе регулятора / ограничителя скорости.

## ЯЩИКИ ДЛЯ ВЕЩЕЙ

Под передними сиденьями имеются вещевые ящики; под сиденьем водителя с электрическими регулировками ящика нет.

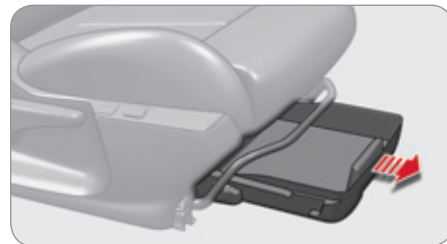

### Как открыть ящик

- ☞ Приподнимите ящик за передний край и потяните.

Не кладите в ящик тяжелые предметы.

### Как извлечь ящик

Не выдвигайте ящик полностью, так как его достаточно сложно установить на место.

- ☞ Выньте ящик до упора.
- ☞ Чтобы его извлечь, потяните его вверх.

### Установка ящика на место

В случае полного извлечения ящика, его установка на место осуществляется в следующей последовательности:

- ☞ осветите фонарем место установки ящика под сиденьем,
- ☞ установите ящик на направляющие,
- ☞ поднимите фиксаторы и протолкните под ними ящик,
- ☞ в конце хода, нажмите на ящик, чтобы зафиксировать его.

## ЗАДНИЙ ПОДЛОКОТНИК

Предназначен для использования пассажирами, находящимися на заднем сиденье.

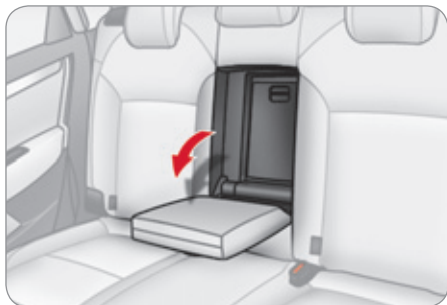

6

☞ Опустите подлокотник, с ним Вам будет комфортнее.

За ним открывается люк для перевозки лыж.

## ЛЮК ДЛЯ ПЕРЕВОЗКИ ЛЫЖ

Устройство, позволяющее перевозить длинномерные предметы.



### Как открыть люк

- ☞ Опустите задний подлокотник.
- ☞ Потяните книзу за ручку крышки люка.
- ☞ Опустите крышку.
- ☞ Предметы следует укладывать со стороны багажного отделения.

# ОБУСТРОЙСТВО

## ОБУСТРОЙСТВО БАГАЖНОГО ОТДЕЛЕНИЯ

1. **Задняя полка**  
(см. след. страницу)
2. **Крючки**  
(см. след. страницу)
3. **Розетка 12 В**  
(см. след. страницу)
4. **Переносная лампа**  
(см. след. страницы)
5. **Крепежные кольца**
6. **Вещевой лоток**  
(см. описание на след. страницах)
7. **Лямки багажные**
8. **Сетка-карман**

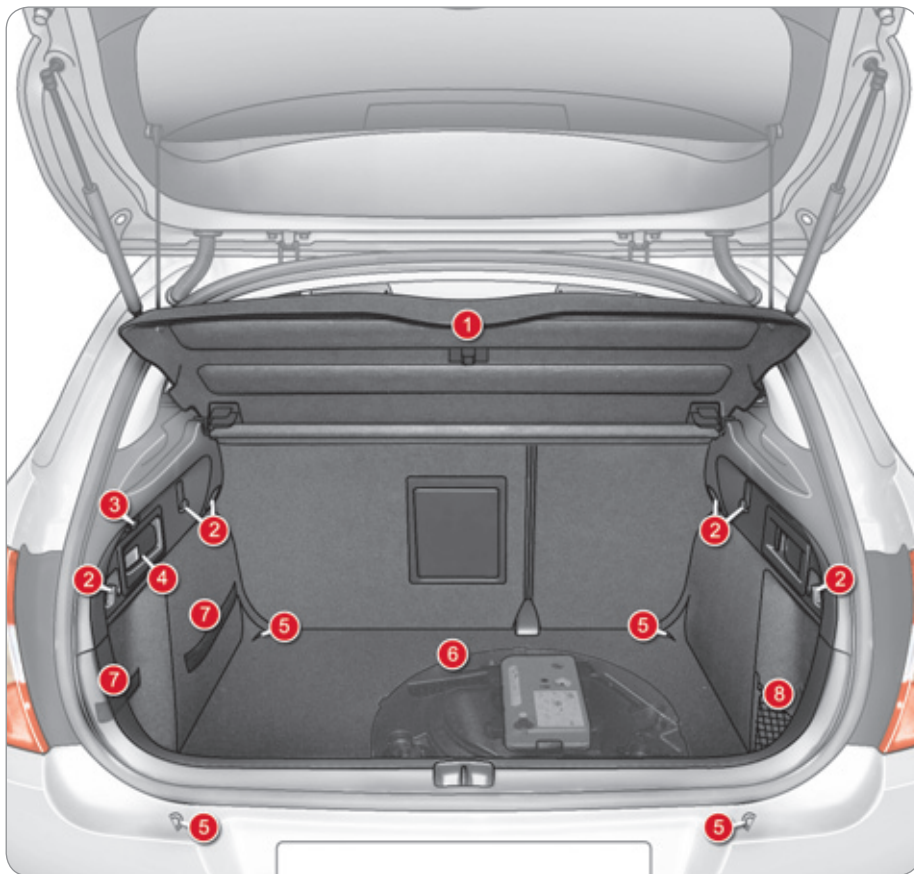

# ОБУСТРОЙСТВО

## Задняя полка

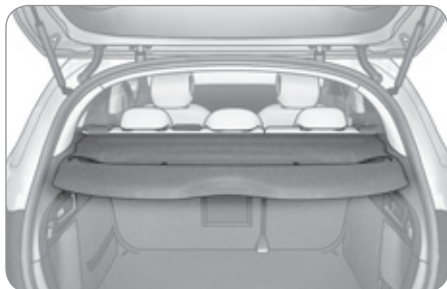

Чтобы снять полку:

- ☞ отцепите оба шнура,
- ☞ приподнимите полку и снимите ее.

Полку можно убрать:

- либо поставив на ребро за передними сиденьями,
- либо уложив плашмя на пол багажника.

## Крючки

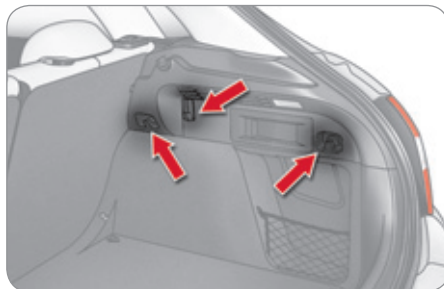

Крючки служат для перевозки пакетов с продуками.

## Доступ к ящику для вещей



Дополнительный крючок расположен под полкой - к нему можно подвесить на шпагате панель полки багажного отсека, чтобы достать запасное колесо или комплект для временного устранения прокола в шине.

## Электрическая розетка 12 В

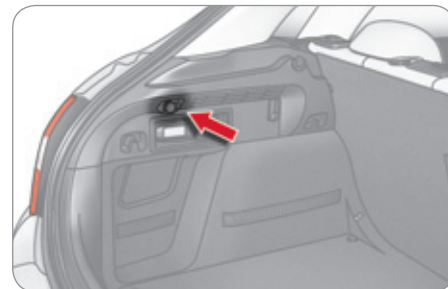

- ☞ Для подключения электроприбора, рассчитанного на напряжение 12 В (мощностью не более 120 Вт), снимите заглушку и вставьте в розетку соответствующий адаптер.
- ☞ Поверните ключ в положение "Зажигание".

## Переносной фонарь

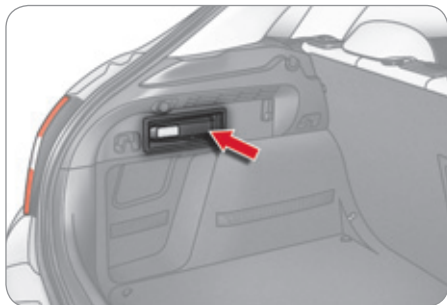

Расположенный на стенке багажного отсека фонарь служит для освещения багажного отделения и его же можно использовать в качестве переносной лампы.

О пользовании фонарем читайте в гл. "Обзорность", раздел "Освещение багажного отделения".

### Работа фонаря

Фонарь работает на никель-металлгидридных аккумуляторах NiMH.

Продолжительность автономной работы фонаря в режиме переносной лампы составляет около 45 минут, а заряжается он во время езды.



При замене аккумуляторов в фонаре строго соблюдайте полярность.

Никогда не заменяйте аккумуляторы батарейками.

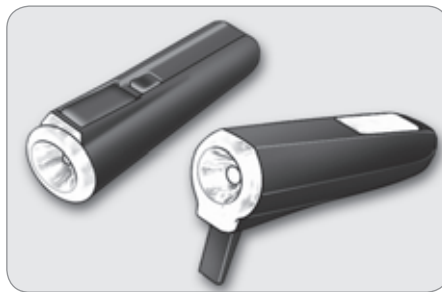

### Пользование фонарем

- ☞ Снимите его с кронштейна движением вверх.
- ☞ Выключатель расположен на тыльной стороне фонаря.
- ☞ На тыльной стороне имеется складная подставка, развернув которую фонарь можно поставить или приподнять - например, при замене колеса.

### Установка фонаря на место

- ☞ Уберите фонарь на место, вставив его нижнюю часть в кронштейн. При этом он погаснет автоматически, если вы не погасили его сами.



Если фонарь станет с перекосом, его аккумуляторы не будут заряжаться и он не будет загораться при открывании багажника.

## Отделение для вещей



- ☞ Для доступа к этому отделению, приподнимите коврик багажного отсека.

В нем предусмотрены места для хранения комплекта запасных ламп, медицинской аптечки скорой помощи, двух знаков аварийной остановки...

Также имеются инструменты, комплект для временного устранения прокола шин...

# ОБУСТРОЙСТВО

## БАГАЖНАЯ СЕТКА (ДЛЯ ПРЕДПРИЯТИЙ)

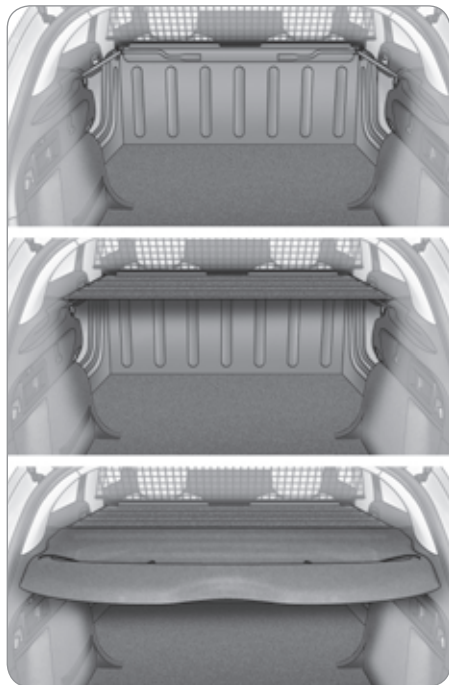

Как и багажная полка, она позволяет закрыть сверху багажное отделение.

### Установка

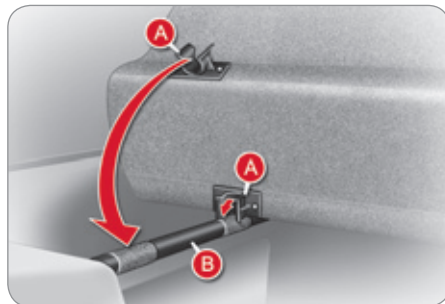

☞ Установите фиксаторы **A** в арматуру **B**, полностью развернув багажную сетку.

### Складывание

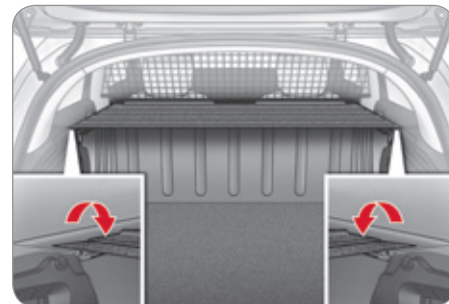

☞ Сверните шторку за задними сиденьями.

### Демонтаж

- ☞ Освободите все фиксаторы.
- ☞ Приподнимите за края багажную шторку.



Не кладите тяжелые и твердые предметы на багажную шторку. Они могут причинить ущерб при резком торможении или столкновении.

# БЕЗОПАСНОСТЬ ДЕТЕЙ

## ОБЩАЯ ИНФОРМАЦИЯ О ДЕТСКИХ КРЕСЛАХ

При разработке автомобиля специалисты CITROËN уделили много внимания проблеме безопасной перевозки детей, но безопасность Ваших детей также зависит и от Вас.

Для надлежащего обеспечения безопасности детей соблюдайте следующие рекомендации:

- в соответствии с европейским законодательством, **все дети моложе 12 лет, либо ростом менее 1 м 50 см должны перевозиться в специальных детских креслах, прошедших сертификацию на соответствие нормам безопасности, учитывающих их весовые показатели и устанавливаемых на сиденьях, оборудованных ремнями безопасности или креплениями ISOFIX\***,
- по статистике, для безопасной перевозки детей лучше использовать задние сиденья автомобиля,
- детей весом менее 9 кг перевозите только в положении "спинкой вперед" как на переднем сиденье, так и на заднем.



**Специалисты компании CITROËN рекомендуют размещать детей на задних сиденьях автомобиля:**

- "спинкой вперед" до достижения ими 3-летнего возраста,
- "лицом вперед" после достижения ими 3-летнего возраста.

\* В каждой стране перевозка детей в автомобиле регламентируется действующим в ней собственным законодательством. Читайте правила, принятые в Вашей стране.

# БЕЗОПАСНОСТЬ ДЕТЕЙ

## УСТАНОВКА ДЕТСКОГО КРЕСЛА НА ПЕРЕДНЕМ СИДЕНЬЕ\*

### "Спинкой вперед"



При установке детского кресла "спинкой вперед" на **сиденье переднего пассажира**, отодвиньте его в среднее положение продольной регулировки, поднимите подушку и выпрямите спинку.

Подушку безопасности пассажира следует обязательно отключать. Иначе **надувшаяся подушка безопасности может тяжело травмировать или повлечь гибель ребенка**.

### "Лицом вперед"



При установке детского кресла для перевозки ребенка "лицом вперед" на **сиденье переднего пассажира**, это сиденье следует установить в среднем положении продольной регулировки, привести его в верхнее положение, выпрямить спинку и оставить включенной подушку безопасности переднего пассажира.



Сиденье пассажира поднято в самое верхнее положение и приведено в среднее положение продольной регулировки.

7



Убедитесь, что ремень безопасности надлежаще натянут.

Если сиденье снабжено опорной стойкой, убедитесь, что она прочно стоит на полу. В случае необходимости отрегулируйте положение сиденья пассажира.

\* Ознакомьтесь с действующими в Вашей стране правилами перед тем, как разместить ребенка на этом месте.

# БЕЗОПАСНОСТЬ ДЕТЕЙ

## ОТКЛЮЧЕНИЕ ПОДУШКИ БЕЗОПАСНОСТИ ПАССАЖИРА



Никогда не устанавливайте удерживающие системы для перевозки ребенка "спинкой вперед" на сиденье с неотключенной фронтальной подушкой безопасности. Это может привести к гибели или травмированию ребенка.



Отключение подушки безопасности пассажира ("OFF")

Этикетки с этим указанием наклеены на противосолнечный козырек пассажира с обеих сторон. Согласно действующей регламентации, это предупреждение помещено на двух следующих страницах на всех необходимых языках.

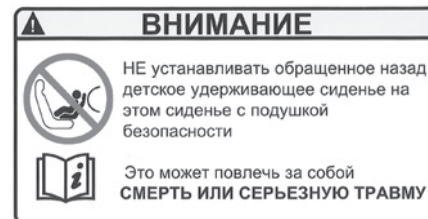
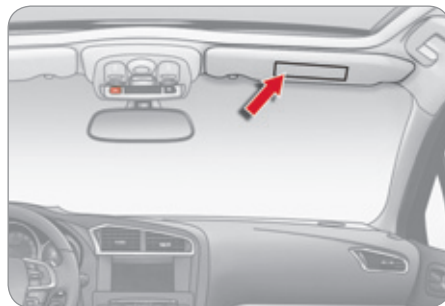

НЕ устанавливать обращенное назад детское удерживающее сиденье на этом сиденье с подушкой безопасности

Это может повлечь за собой СМЕРТЬ ИЛИ СЕРЬЕЗНУЮ ТРАВМУ

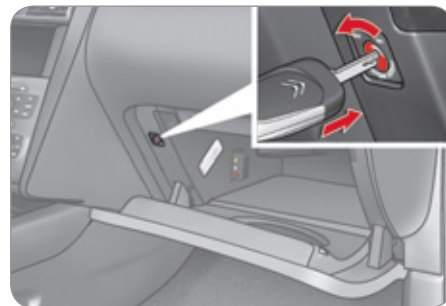

7



Подробную информацию об отключении подушки безопасности читайте в рубрике "Подушки безопасности".



# БЕЗОПАСНОСТЬ ДЕТЕЙ

MT	Qatt m'ghandek thalli tifel/tifla marbut f'siggu dahru lejn l-Airbag attiva, ghaliex tista' tikkawza korriment serju jew anke mewt lit-tifel/tifla
NL	Plaats NOOIT een kinderzitje met de rug in de rijrichting op een zitplaats waarvan de AIRBAG is INGESCHAKELD. Bij het afgaan van de airbag kan het KIND ERNSTIG OF DODELIJK GEWOND raken.
NO	Installer ALDRI et barnesete med ryggen mot kjøreretningen i et sete som er beskyttet med en frontal AKTIVERT KOLLISJONSPUTE, BARNET risikerer å bli DREPT eller HARDT SKADET.
PL	NIGDY nie instalować fotelika dziecięcego w pozycji «tyłem do kierunku jazdy» na siedzeniu wyposażonym w CZOŁOWĄ PODUSZKĘ POWIETRZNAJĄ w stanie AKTYWNYM. W przeciwnym razie dziecko narażone będzie na ŚMIERĆ lub BARDZO POWAŻNÉ OBRAŻENIA CIAŁA w momencie wyzwoleń poduszki powietrznej
PT	NUNCA instale um sistema de retenção para crianças de costas para a estrada, num banco protegido por um AIRBAG frontal ACTIVADO. Esta instalação poderá provocar FERIMENTOS GRAVES ou a MORTE da CRIANÇA.
RO	Nu instalati NICIODATA un sistem de retinere pentru copii, dispus cu spatele in directia de mers, pe un loc din vehicul protejat cu AIRBAG frontal ACTIVAT. Aceasta ar putea provoca MOARTEA COPILULUI sau RANIREA lui GRAVA.
RU	ВО ВСЕХ СЛУЧАЯХ ЗАПРЕЩАЕТСЯ использовать обращенное назад детское удерживающее устройство на сиденье, защищенном ФУНКЦИОНИРУЮЩЕЙ ПОДУШКОЙ БЕЗОПАСНОСТИ, установленной перед этим сиденьем. Это может привести к ГИБЕЛИ РЕБЕНКА или НАНЕСЕНИЮ ЕМУ СЕРЬЕЗНЫХ ТЕЛЕСНЫХ ПОВРЕЖДЕНИЙ
SK	NIKDY nepoužívajte na prednom sedadle chránenom AKTÍVNYM AIRBAGOM detské zadrživacie zariadenie umiestnené v proti smere jazdy. Môže to spôsobiť SMŤ, alebo VÁŽNE ZRANENIE DIEŤAŤA.
SL	NIKOLI ne nameščajte otroškega sedeža s hrbtom v smeri vožnje, če je VARNOSTNA BLAZINA pred sprednjim sopotnikovim sedežem AKTIVIRANA. Takšna namestitve lahko povzroči SMRT OTROKA ali HUDE POŠKODBE.
SR	NIKADA ne koristite dečje sedište koje se okreće unazad na sedištu zaštićenim AKTIVNIM VAZDUŠNIM JASTUKOM ispred njega, jer mogu nastupiti SMRT ili OZBILJNA POVREDA DETETA.
SV	Använd ALDRIG en bakåtvänd barnstol i ett säte skyddat av en AKTIV AIRBAG framför det. Det kan orsaka ALLVARLIGA eller DÖDLIGA skador på barnet.
TR	KESİNLKLE HAVA YASTIĞI AKTİF olan ön koltuğa yüzü arkaya dönük bir çocuk koltuğu yerleştirmeyiniz. Bu ÇOCUĞUN ÖLMESİNE veya ÇOK AĞIR YARALANMASINA sebep olabilir.

# БЕЗОПАСНОСТЬ ДЕТЕЙ

## УСТАНОВКА ДЕТСКОГО КРЕСЛА НА ЗАДНЕМ СИДЕНЬЕ

### "Спинкой вперед"

При размещении детского кресла "спинкой вперед" **на заднем сиденье** передвиньте переднее сиденье вперед и выпрямите его спинку так, чтобы кресло, установленное "спинкой вперед", не касалось его.

### "Лицом вперед"

При размещении детского кресла "лицом вперед" **на заднем сиденье** передвиньте переднее сиденье вперед и выпрямите его спинку так, чтобы усаженный в кресле "лицом вперед" ребенок не касался его ногами.

### Заднее среднее сиденье

Запрещается размещать детское кресло с опорной стойкой **на заднем среднем пассажирском сиденье**.



Убедитесь, что ремень безопасности надежно натянут. Если сиденье снабжено опорной стойкой, убедитесь, что она прочно стоит на полу.

# БЕЗОПАСНОСТЬ ДЕТЕЙ

## ДЕТСКИЕ СИДЕНЬЯ, РЕКОМЕНДОВАННЫЕ CITROËN



CITROËN предлагает широкий выбор детских кресел из своего каталога, закрепляемых трехточечным ремнем безопасности.

Группа 0+: от новорожденных до 13 кг	Группы 1, 2 и 3: от 9 до 36 кг
 <p><b>L1</b> Кресло "RÖMER Baby-Safe Plus" Устанавливается "спинкой вперед".</p>	 <p><b>L2</b> "KIDDY Comfort Pro" Обязательно используйте защитную лямку при перевозке детей младенческого возраста (от 9 до 18 кг).</p>
Группы 2 и 3: от 15 до 36 кг	
 <p><b>L4</b> Кресло "KLIPPAN Optima" С возраста около 6 лет (начиная с 22 кг) следует использовать только сиденье-бустер.</p>	 <p><b>L5</b> "RÖMER KIDFIX" Может фиксироваться при помощи креплений ISOFIX. Ребенок пристегнут ремнем безопасности.</p>

# БЕЗОПАСНОСТЬ ДЕТЕЙ

## УСТАНОВКА ДЕТСКИХ КРЕСЕЛ, ЗАКРЕПЛЯЕМЫХ РЕМНЕМ БЕЗОПАСНОСТИ

В соответствии с европейской регламентацией приведенная здесь таблица дает представление о возможности размещения детских кресел, закрепляемых ремнем безопасности и сертифицированных как "универсальные" (а) в зависимости от весовой группы ребенка и места установки в салоне автомобиля.

Место	Весовая группа / примерный возраст			
	Менее 13 кг (группы 0 (b) и 0+) До ≈ 1 года	От 9 до 18 кг (группа 1) От 1 до ≈ 3 лет	От 15 до 25 кг (группа 2) От 3 до ≈ 6 лет	От 22 до 36 кг (группа 3) От 6 до ≈ 10 лет
Сиденье переднего пассажира (c)  <ul style="list-style-type: none"> <li>- фиксированное</li> <li>- регулируемое по высоте</li> </ul>	U(R1)  U(R2)	U(R1)  U(R2)	U(R1)  U(R2)	U(R1)  U(R2)
Задние боковые сиденья (d) 	U	U	U	U
Заднее среднее сиденье (d) 	X	X	X	X

# БЕЗОПАСНОСТЬ ДЕТЕЙ

- (a) Универсальное детское кресло: детское кресло, устанавливаемое во всех автомобилях при помощи ремня безопасности.
  - (b) Группа 0: от рождения до 10 кг. Не допускается устанавливать колыбели и "люльки" на сиденье переднего пассажира.
  - (c) Перед тем, как разместить ребенка на этом месте, см. правила, действующие в Вашей стране.
  - (d) Для установки детского кресла на заднем сиденье "спинкой вперед" или "лицом вперед" подвиньте вперед переднее сиденье и выпрямите его спинку, чтобы освободить место для детского кресла и ног ребенка.
- U:** сиденье, адаптированное под установку детского кресла при помощи ремня безопасности и сертифицированного как "универсальное", для перевозки "спинкой вперед" и/или "лицом вперед".
- U(R1):** также **U**, со спинкой на штатном сиденье, отклоненном вперед.
- U(R2):** также **U**, на штатном сиденье, поднятом на максимальную высоту.
- X:** место не предназначено для установки детского кресла указанной весовой группы.



Перед установкой детского кресла со спинкой на сиденье пассажира снимите и уберите подголовник. После снятия детского кресла верните подголовник на место.

# БЕЗОПАСНОСТЬ ДЕТЕЙ

## КРЕПЛЕНИЯ ISOFIX

Ваш автомобиль сертифицирован в соответствии с **последними требованиями**, предъявляемыми к системе ISOFIX.

Сиденья, представленные ниже, оборудованы креплениями ISOFIX, отвечающими требованиям этих нормативов:

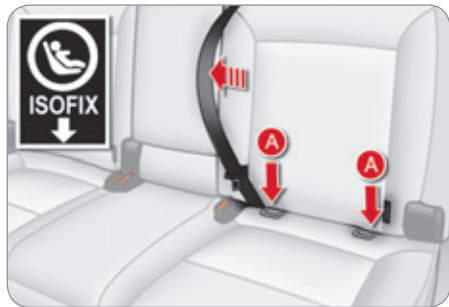

Конструктивно они состоят из трех проушин, имеющих на каждом сиденье:

- двух проушин **A**, расположенных между спинкой и подушкой штатного сиденья автомобиля и помеченных маркировкой,



- расположенной за сиденьем проушины **B** с индикатором, называемой "**TOP TETHER**", служащей для закрепления верхней лямки.



Конструкция замков ISOFIX обеспечивает надежную, прочную и быструю установку кресла для перевозки ребенка в Вашем автомобиле.

**Детские кресла ISOFIX** оборудованы двумя замками, входящими в зацепление с двумя проушинами **A**.

Некоторые сиденья оборудованы также **верхней лямкой**, которая крепится к проушине **B**.

Чтобы прикрепить детское кресло к **TOP TETHER**:

- снимите и уберите передний подголовник перед установкой детского кресла на этом месте (установите его обратно после снятия детского кресла),
- приподнимите заглушку коврика, чтобы освободить TOP TETHER,
- протяните лямку детского кресла за спинкой сиденья так, чтобы она прошла между стержнями подголовника,
- прикрепите верхнюю лямку к проушине **B**,
- натяните верхнюю лямку.



Во время установки детского кресла ISOFIX на заднее левое сиденье, перед тем как закрепить его, уберите в сторону задний центральный ремень безопасности, чтобы не защемить его установленным креслом.



Небрежная установка детского кресла в автомобиле снижает надежность защиты ребенка в случае ДТП. Строго соблюдайте предписания по монтажу, содержащиеся в руководстве, приложенном к детскому креслу.

О возможности установки детских кресел ISOFIX в Вашем автомобиле читайте в сводной таблице.

# БЕЗОПАСНОСТЬ ДЕТЕЙ

## ДЕТСКИЕ КРЕСЛА ISOFIX, РЕКОМЕНДОВАННЫЕ CITROËN И СЕРТИФИЦИРОВАННЫЕ ДЛЯ ВАШЕГО АВТОМОБИЛЯ

### "RÖMER Duo Plus ISOFIX" (типоразмер B1)

Группа 1: от 9 до 18 кг



Для перевозки ребенка только "лицом вперед".  
Прикрепляется к проушинам **A**, а также к проушине **B**, называемой TOP TETHER, при помощи верхней ляжки.  
Устанавливается для перевозки в трех положениях: сидячем, полулежащем и лежащем.  
Это кресло можно устанавливать и на сиденьях, не оборудованных креплениями ISOFIX.  
В этом случае его следует обязательно прикреплять к штатному сиденью автомобиля трехточечным ремнем безопасности.

### Baby P2C Midi и база ISOFIX (типоразмеры: D, C, A, B, B1)

Группа 1: от 9 до 18 кг



Устанавливается "спинкой вперед" на базе ISOFIX, прикрепляемой к кольцам **A**.  
База снабжена регулируемой по высоте стойкой, опирающейся на пол автомобиля.  
Это кресло можно устанавливать и для перевозки ребенка "лицом вперед".  
Это кресло **не фиксируется** ремнем безопасности.  
Мы рекомендуем перевозить ребенка в кресле "спинкой вперед" до достижения им трехлетнего возраста.



Следуйте указаниям по установке детских кресел, содержащимся в инструкциях изготовителя.

# БЕЗОПАСНОСТЬ ДЕТЕЙ

## СВОДНАЯ ТАБЛИЦА РАЗМЕЩЕНИЯ ДЕТСКИХ КРЕСЕЛ ISOFIX

В соответствии с европейской регламентацией приведенная здесь таблица дает представление о возможности размещения детских кресел ISOFIX на штатных сиденьях автомобиля, оборудованных замками ISOFIX.

Типоразмер универсальных и полууниверсальных детских кресел ISOFIX, обозначаемый буквами от **A** до **G**, указывается на самом кресле рядом с логотипом ISOFIX.

	Вес ребенка / примерный возраст									
	Менее 10 кг (группа 0) До 6 месяцев		Менее 10 кг (группа 0) Менее 13 кг (группа 0+) До 1 года			От 9 до 18 кг (группа 1) От 1 до 3 лет				
Тип кресла ISOFIX	Колыбель*		"спинкой вперед"			"спинкой вперед"		"лицом вперед"		
Типоразмер ISOFIX	F	G	C	D	E	C	D	A	B	B1
Детские кресла ISOFIX универсальные и полууниверсальные для установки на задних боковых сиденьях	IL-SU**		IL-SU			IL-SU		IUF IL-SU		

**IUF:** сиденье, адаптированное под установку универсального детского кресла "Isofix Universe" для перевозки "лицом вперед", оборудованное верхней лямкой.

**IL-SU:** сиденье, адаптированное под установку полууниверсального детского кресла "Isofix Semi-Universel":

- для перевозки ребенка в положении "лицом вперед" с опорной стойкой или "спинкой вперед" с верхней лямкой,
- "лицом вперед" с опорной стойкой,
- в колыбели с верхней лямкой или с опорной стойкой.

Крепление кресла при помощи верхней лямки описано в параграфе "Крепления ISOFIX".

\* Не допускается устанавливать колыбели и "люльки" на сиденье переднего пассажира.

\*\* Колыбель ISOFIX, закрепленная на нижних креплениях сиденья ISOFIX, полностью занимает заднее сиденье.



Перед установкой детского кресла со спинкой на сиденье пассажира снимите и уберите подголовник. После снятия детского кресла верните подголовник на место.



## РЕКОМЕНДАЦИИ ПО ПРАВИЛЬНОЙ УСТАНОВКЕ ДЕТСКОГО КРЕСЛА

Небрежная установка детского кресла в автомобиле снижает надежность защиты ребенка в случае столкновения.

Проверьте, не попал ли под детское сиденье ремень безопасности или его ляжка - они могут нарушить устойчивость кресла.

Не забывайте пристегивать ремни безопасности или ляжки детского кресла так, чтобы они плотно прилегли к его телу, даже при переездах на короткие расстояния.

Закрепляя детское кресло при помощи ремня безопасности, убедитесь, что ремень плотно прилегает к нему и надежно удерживает его на штатном сиденье автомобиля. Если пассажирское сиденье, на котором Вы сидите, регулируется, передвиньте его, если понадобится, вперед.

Размещая ребенка сзади, всегда оставляйте достаточное пространство между передним сиденьем и:

- детским креслом, установленным "спинкой вперед",
- ногами ребенка, усаженного в кресле "лицом вперед".

Для этого передвиньте вперед сиденье переднего пассажира и, если потребуется, выпрямите спинку.

Для оптимальной установки детского кресла поставьте его так, чтобы его спинка располагалась как можно ближе к спинке штатного сиденья автомобиля или, по возможности, касалась его.

Перед установкой детского кресла со спинкой на сиденье пассажира снимите с него подголовник.

Уберите подголовник в надежное место или закрепите его так, чтобы он не превратился в стремительно летящий "снаряд" в случае резкого торможения. После снятия детского кресла верните подголовник на место.

## Дети на переднем сиденье

В каждой стране действуют свои, местные, правила перевозки детей на передних сиденьях. Изучите законы, принятые в Вашей стране.

Отключайте подушку безопасности переднего пассажира сразу при установке на его сиденье детского кресла "спинкой вперед".

Если этого не сделать, надувшаяся в случае аварии подушка может привести к тяжелому травмированию или гибели ребенка.

## Установка кресла-бустера

Верхняя ветвь ремня должна проходить по плечу ребенка, не затрагивая область шеи.

Убедитесь, что нижняя ветвь ремня безопасности расположена на бедрах ребенка.

Специалисты CITROËN рекомендуют Вам воспользоваться сиденьем-бустером со спинкой, оборудованной пазом, правильно направляющим ленту ремня на уровне плеча.

В целях безопасности, не оставляйте:

- ребенка или детей в автомобиле одних без присмотра,
- ребенка или животное в автомобиле с закрытыми окнами, если он стоит на солнце,
- ключи в автомобиле в доступном для детей месте.

Во избежание случайного открывания детьми задних дверей и окон задних дверей пользуйтесь устройством блокировки дверных замков.

Не следует опускать стекла окон задних дверей более, чем на треть.

Для защиты детей от солнечных лучей установите на задних боковых окнах шторки.

## МЕХАНИЧЕСКАЯ СИСТЕМА БЕЗОПАСНОСТИ ДЕТЕЙ

Система механической блокировки замков для предотвращения случайного отпирания задних дверей из салона.

Выключатели блокировки красного цвета расположены на торцах задних дверей. Они помечены пиктограммой, нанесенной на кузов.

### Включение блокировки



☞ Поверните замок **красного** цвета до упора ключом зажигания:

- в левую сторону для блокировки задней левой двери,
- в правую сторону для блокировки задней правой двери.

### Выключение блокировки

☞ Поверните замок **красного** цвета до упора ключом зажигания:

- в правую сторону для разблокирования задней левой двери,
- в левую сторону для разблокирования правой двери.

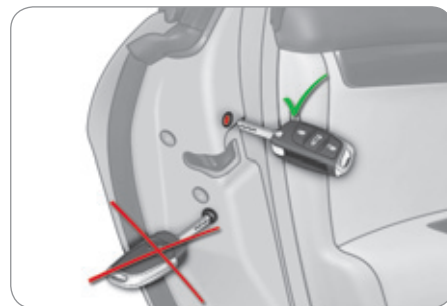

Не путайте помеченную красным цветом блокировку дверных замков с системой аварийного запираения, помеченную черным цветом.

## УКАЗАТЕЛИ ПОВОРОТОВ



- ☞ Левый: нажмите на переключатель книзу, преодолев точку сопротивления.
- ☞ Правый: поднимите переключатель кверху, преодолев точку сопротивления.



Если указатель поворота остается невыключенным более 20 секунд, громкость зуммера будет нарастать с увеличением скорости движения автомобиля выше 60 км/ч.

### Три вспышки

- ☞ Кратко нажмите на переключатель кверху или книзу, не преодолевая точки сопротивления; соответствующие указатели поворотов мигнут три раза.

## АВАРИЙНАЯ СВЕТОВАЯ СИГНАЛИЗАЦИЯ

Система визуального оповещения путем одновременного включения всех фонарей указателей поворотов, служащая для предупреждения других участников дорожного движения об аварии, движении на буксире или дорожно-транспортном происшествии.



- ☞ Нажмите на этот выключатель, при этом все фонари указателей поворотов начнут мигать. Аварийная световая сигнализация может работать и при выключенном зажигании.

## Автоматическое включение аварийной световой сигнализации

В случае экстренного торможения и в зависимости от скорости замедления, автоматически загораются фонари аварийной сигнализации.

При первом же нажатии на педаль акселератора они гаснут.

- ☞ При необходимости их можно погасить, нажав на кнопку.

## ЗВУКОВОЙ СИГНАЛ

Система звукового оповещения предназначена для предупреждения других участников дороги об угрожающей опасности.



- ☞ Нажмите на центральную часть рулевого колеса.



Используйте звуковой сигнал только в следующих случаях:

- непосредственная опасность,
- обгон велосипедиста или пешехода,
- приближение к плохо просматриваемому участку дороги.

## СИСТЕМЫ ОПТИМИЗАЦИИ ТОРМОЖЕНИЯ

Совокупность дополнительных систем, призванных обеспечивать безопасное торможение с максимальным эффектом в экстренных ситуациях:

- антиблокировочная тормозная система (ABS),
- электронный регулятор тормозных сил (REF),
- система помощи при экстренном торможении (AFU).

### Антиблокировочная система и электронный регулятор тормозных сил

Совместная работа обеих систем улучшает устойчивость и управляемость автомобиля во время торможения, в частности, на дорогах с поврежденным или скользким покрытием.

8

### Активирование

Антиблокировочная система включается в работу автоматически, как только появляется риск блокировки тормозящих колес.

Нормальная работа системы ABS может проявляться в легкой вибрации тормозной педали в процессе торможения автомобиля.



В случае экстренного торможения нажмите с силой на тормозную педаль и удерживайте нажатие, ни на мгновение не ослабляя усилия.

### Контроль исправности



Загорание этой лампы одновременно со звучащим зуммером и появлением сообщения на дисплее свидетельствуют о неисправности антиблокировочной системы, способной нарушить курсовую устойчивость автомобиля при торможении.



Загорание этой лампы одновременно с сигнализаторами **STOP** и **ABS**, сопровождаемое звучанием зуммера и сообщением на многофункциональном дисплее, свидетельствует о неисправности электронного регулятора тормозных сил, способной нарушить курсовую устойчивость автомобиля при торможении.

**Срочно остановите автомобиль, приняв при этом необходимые меры предосторожности.**

В обоих случаях Вам следует обратиться в сервисную сеть CITROËN или в специализированный техцентр.



При замене колес допускается устанавливать только те колесные диски и шины, которые получили одобрение у изготовителя автомобиля.

### Система экстренного торможения

В случае экстренного торможения эта система позволяет быстрее развить оптимальное давление в тормозной системе, способствуя сокращению тормозного пути.

### Активирование

Система автоматически реагирует на скорость нажатия на педаль.

При этом педаль становится несколько мягче, чем обычно, а эффективность торможения возрастает.



В экстренной ситуации резко и сильно нажмите на педаль и удерживайте ее нажатой, не ослабляя усилия.

## СИСТЕМЫ УПРАВЛЕНИЯ ДИНАМИКОЙ АВТОМОБИЛЯ В ПОВОРОТАХ (ESP)

### Системы: противобуксовочная (ASR) и динамической стабилизации (ESC)

Противобуксовочная система оптимизирует распределение тягового усилия между колесами, чтобы избежать их пробуксовки путем воздействия на работу тормозных механизмов ведущих колес и работу двигателя.

Система динамической стабилизации воздействует на работу тормозных механизмов отдельных или нескольких колес и на работу двигателя, чтобы вернуть автомобиль к движению по заданной водителем траектории в пределах законов физики.



Для езды по дорогам, на которых колеса скользят, настоятельно рекомендуются зимние шины.

### Интеллектуальная противобуксовочная система ("Snow motion")

Ваш автомобиль оснащен системой повышения проходимости по снегу: **"Intelligent Traction Control"**.

Она реагирует на слабое сцепление колес с дорогой, затрудняющее трогание автомобиля с места и его движение по глубокому или укатанному снегу.

В таких ситуациях система **"Intelligent Traction Control"** отслеживает проскальзывание передних колес, обеспечивая оптимальное тяговое усилие на них и сохранность курсовой устойчивости автомобиля.

В особо тяжелых условиях вождения (по глубокому снегу, по грязи и т.п.), в случае безуспешных попыток сдвинуться с места, может возникнуть необходимость отключить системы ESP/ASR, чтобы колеса, буксую, обеспечивали автомобилю сцепление с дорогой.

### Активирование систем

Системы активируются автоматически при каждом запуске двигателя.

В случае проскальзывания шин или потери траектории движения, системы включаются в работу.



В момент их срабатывания на панели приборов начинает мигать этот сигнализатор.

### Отключение

В особо тяжелых условиях вождения (трогание по грязи, застревание в снегу, езда по зыбкому грунту и т.д.), если автомобиль буксует на месте, возникает необходимость отключить именно эти системы, чтобы свободно буксующие колеса обеспечивали автомобилю продвижение вперед.



Нажмите на кнопку **"ESP OFF"**, расположенную рядом с рулевым колесом.

Загорание контрольной лампы в кнопке выключателя свидетельствует о том, что эти системы отключены.

При первой же возможности эти системы рекомендуется вновь активировать.

## Возобновление активного состояния систем

Эти системы активируются автоматически после каждого выключения зажигания или по достижении скорости движения 50 км/ч.

- ☞ Еще раз нажмите на кнопку **"ESP OFF"**, чтобы активировать систему принудительно.

## Контроль исправности



Загорание этого сигнализатора на панели приборов и контрольной лампы в кнопке **"ESP OFF"** в сопровождении зуммера и сообщения на дисплее свидетельствует о неисправности систем.

Обратитесь в сервисную сеть CITROËN или в специализированный техцентр.



Системы управления динамикой автомобиля в поворотах способны обеспечивать дополнительную безопасность при условии соблюдения нормального стиля вождения, и их наличие в комплектации автомобиля не должно побуждать водителя идти на неоправданные риски и разгонять автомобиль до чрезмерных скоростей.

Нормальная работа систем основана на обязательном соблюдении требований производителя, предъявляемых к качеству:

- колес (шин и дисков),
- компонентов тормозной системы,
- бортовой электроники,
- сборочных работ и технического обслуживания.

Если Ваш автомобиль побывал в столкновении, обратитесь в сервисную сеть CITROËN или в специализированный техцентр для проверки исправности систем.

## ВЫЗОВ ТЕХНИЧЕСКОЙ ИЛИ НЕОТЛОЖНОЙ ПОМОЩИ



Пользуясь данной системой, Вы можете вызвать неотложную помощь, обратившись в службу технического содействия или в специальное подразделение CITROËN.

Подробную информацию об этой функции см. в рубрике "Аудиосистема и система телематики".

## РЕМНИ БЕЗОПАСНОСТИ

### Ремни безопасности передних сидений

Передние ремни безопасности оборудованы пиротехническими натяжителями и ограничителями усилия натяжения.

Такая система эффективно защищает водителя и переднего пассажира в момент фронтальных и боковых столкновений в ДТП. При достаточно сильном ударе натяжители мгновенно затягивают ремни безопасности и плотно прижимают тела водителя и пассажира к спинкам сидений.

Система пиротехнических натяжителей ремней безопасности работает только при включенном зажигании.

Ограничитель натяжения уменьшает давление ремня на тело, оптимизируя защиту.

### Пристегивание ремня

- ☞ Потяните за лямку и вставьте язычок в паз замка.
- ☞ Потяните за лямку чтобы убедиться, что ремень пристегнут.

### Отстегивание ремня

- ☞ Нажмите на красную клавишу замка.
- ☞ Придерживайте ремень при его сматывании.

### Регулировка ремня по высоте



- ☞ Чтобы опустить верхнюю точку крепления ремня, сожмите фиксатор **A** и передвиньте его вниз.
- ☞ Чтобы поднять точку крепления, переместите фиксатор **A** вверх.

### Сигнализатор непристегнутого ремня безопасности на панели приборов



При включении зажигания на панели приборов загорится этот сигнализатор, если водитель и/или находящийся на переднем сиденье пассажир не пристегнул свой ремень безопасности.

По достижении скорости выше 20 км/ч сигнализатор начнет мигать в сопровождении зуммера, звучащего с нарастающей громкостью в течение 2 минут. По истечении двух минут сигнализатор продолжит гореть до тех пор, пока водитель и/или пассажир не пристегнется.

### Панель контрольных ламп ремней безопасности



1. Не пристегнут / отстегнут ремень водителя.
2. Не пристегнут / отстегнут ремень переднего пассажира.

На панели сигнализаторов ремня и фронтальной подушки безопасности пассажира в соответствующем сигнализаторе **1** или **2** загорится красная лампа в сопровождении звукового сигнала и сообщения на дисплее, если ремень окажется непристегнутым.

# БЕЗОПАСНОСТЬ

## Ремни безопасности задних сидений

Задние сиденья оборудованы трехточечными ремнями безопасности, а ремни боковых сидений снабжены ограничителями натяжения.



## Пристегивание ремня

- ☞ Потяните за лямку и вставьте язычок в паз замка.
- ☞ Потяните за лямку чтобы убедиться, что ремень пристегнулся.

## Отстегивание ремня

- ☞ Нажмите на красную клавишу замка.
- ☞ Придерживайте ремень при его сматывании.
- ☞ Переместите пряжки боковых ремней вдоль спинки вверх, чтобы защелки ремней не стучали о боковую обивку.

## Сигнализатор отстегнутого ремня безопасности



Этот сигнализатор загорится, если задний пассажир или пассажиры отстегнут свой ремень.

Начиная со скорости 20 км/ч, сигнализатор будет мигать в сопровождении нарастающего сигнала зуммера в течение 2 минут. По истечении двух минут сигнализатор продолжит гореть до тех пор, пока пассажир или пассажиры не пристегнутся.

## Панель контрольных ламп ремней безопасности



3. Контрольная лампа заднего правого ремня.
4. Контрольная лампа заднего среднего ремня.
5. Контрольная лампа заднего левого ремня.

При включении зажигания и запущенном двигателе, либо при движении со скоростью около 20 км/ч, загорятся соответствующие красные контрольные лампы **3**, **4** и **5** примерно на 30 секунд, если ремень безопасности не пристегнут.

На автомобиле, движущемся со скоростью выше 20 км/ч, загорятся соответствующие красные сигнализаторы **3**, **4** или **5** в сопровождении зуммера и сообщения на дисплее, если пассажир на заднем сиденье отстегнет свой ремень.



Водитель обязан убедиться, что пассажиры правильно пользуются ремнями безопасности и что все они пристегнулись перед началом поездки.

Независимо от Вашего местонахождения в автомобиле всегда пристегивайтесь ремнем безопасности, даже при поездках на короткие расстояния.

Не путайте запорные скобы и замки ремней, иначе они не выполнят своих защитных функций.

Ремни оборудованы инерционной катушкой с автоматической подгонкой длины лямки по Вашей фигуре. При отстегивании ремня за ненадобностью его лямка автоматически сматывается на катушку.

Пристегиваясь и отстегиваясь, следите за тем, чтобы ремень правильно сматывался на катушку.

Тазовая лямка ремня должна располагаться как можно ниже на бедрах.

Плечевая лямка должна располагаться на плече у основания шеи.

Инерционные катушки оборудованы механизмом автоматической блокировки ремней на случай дорожно-транспортного происшествия, экстренного торможения или опрокидывания автомобиля. Вы можете разблокировать ремень, потянув за лямку и затем отпустив ее, чтобы она сматалась.

Чтобы эффективно выполнять свою защитную функцию, ремень безопасности:

- должен прилегать к телу как можно плотнее,
- не должен подвергаться систематическому вытягиванию для проверки не скручена ли лямка,
- должен использоваться для пристегивания одного человека,
- не должен иметь надрывов или следов износа,
- не должен подвергаться конструктивным изменениям или переделкам, чтобы не нарушить его надежность и прочность.

В соответствии с действующими требованиями безопасности, все работы, касающиеся вашего автомобиля, должны осуществляться компетентными специалистами в специализированном техническом центре, где имеется оборудование марки CITROËN.

Ремни безопасности следует периодически проверять в сервисной сети CITROËN или в специализированном техцентре, особенно при обнаружении на них признаков повреждения.

Для чистки лямок ремней безопасности пользуйтесь водным раствором мыла или специальным составом для очистки тканевых поверхностей, имеющимся в продаже в сервисной сети CITROËN.

После складывания или перемещения сиденья или заднего дивана убедитесь, что ремень безопасности занимает правильное положение и смотан на катушку.

## Перевозка детей

Используйте соответствующее детское кресло, если ребенку менее 12 лет или его рост не превышает 1 м 50 см.

Запрещается пристегивать более одного пассажира одним ремнем безопасности.

Никогда не перевозите ребенка на своих коленях.

## В случае столкновения

В зависимости от характера и силы столкновения автомобиля пиротехнический преднатяжитель ремня может сработать до и независимо от срабатывания модуля надувных подушек безопасности. Срабатывание преднатяжителей сопровождается детонационным хлопком с одновременным выделением безвредного дыма воспламенителем пиротехнического патрона, встроенного в систему.

В любом случае на панели приборов загорится сигнализатор неисправности системы подушек безопасности.

После любого дорожно-транспортного происшествия необходимо проверить, а возможно и заменить ремни безопасности в сервисной сети CITROËN или в специализированном техцентре.

## ПОДУШКИ БЕЗОПАСНОСТИ

Надувные подушки безопасности предназначены для дополнительной защиты водителя и пассажиров (кроме пассажира, расположенного сзади на среднем сиденье) в случае попадания автомобиля в ДТП. Подушки дополняют защитное действие ремней безопасности, оборудованных преднатяжителями (не касается пассажира, расположенного сзади на среднем сиденье).

В случае столкновения электронные датчики удара регистрируют и мгновенно анализируют силу фронтальных и боковых ударов в зонах их расположения:

- при резком ударе подушки безопасности мгновенно разворачиваются и надуваются, повышая защиту находящихся в салоне людей (за исключением пассажира, расположенного сзади на среднем сиденье); сразу после удара подушки быстро уменьшаются в объеме, чтобы не закрывать видимость и не препятствовать возможности покинуть автомобиль,
- при менее сильных ударах, при наезде на автомобиль сзади и иногда при его опрокидывании подушки безопасности не срабатывают; в таких случаях защиту обеспечивает только ремень безопасности.

8



**Подушки безопасности не работают при выключенном зажигании.**

Система подушек безопасности срабатывает только единожды. При повторном столкновении (в данном ДТП или в последующем) подушка безопасности больше не сработает.

## Зоны расположения датчиков удара

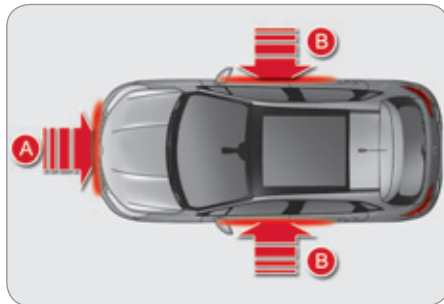

**A.** Зона фронтального удара.

**B.** Зона бокового удара.



Срабатывание пиротехнической системы подушек безопасности сопровождается негромким хлопком и выделением легкой дымки.

Эта дымка безвредна, но особо восприимчивых она может раздражать.

Хлопок сработавшего патрона может на короткое время слегка заложить уши.

## Фронтальные подушки безопасности

Данная система служит для защиты головы и грудной клетки водителя и переднего пассажира и их предохранения от травм в случае сильного фронтального столкновения автомобиля в ДТП.

Подушка безопасности водителя встроена в ступицу рулевого колеса, а переднего пассажира - в панель над перчаточным ящиком.

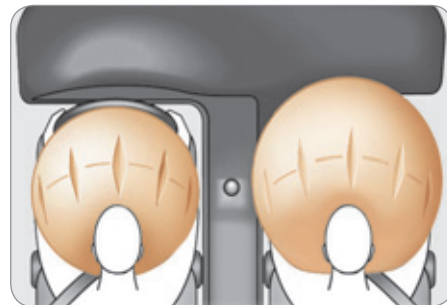

## Активация

Подушки срабатывают (обе, если передняя подушка безопасности пассажира не отключена) при резком фронтальном ударе, направленном горизонтально в направлении от передней части автомобиля к задней и приходящем либо на всю зону **A**, либо на ее часть.

В момент срабатывания передняя подушка безопасности надувается, располагаясь между грудной клеткой и головой переднего пассажира и рулем, со стороны водителя, и панелью приборов со стороны пассажира, чтобы смягчить удар водителя и переднего пассажира о панель приборов.

## Отключение

Отключать можно только фронтальную подушку безопасности пассажира:

- ☞ вставьте ключ в щель выключателя подушки безопасности пассажира,
- ☞ поверните его в положение **"OFF"**,
- ☞ выньте его из этого положения.

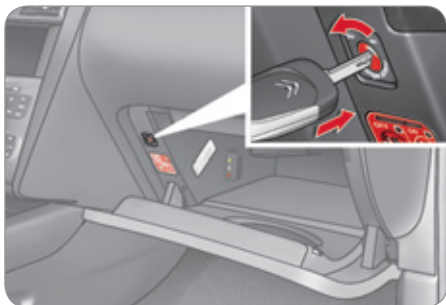

 В зависимости от варианта исполнения автомобиля, при включении зажигания, пока подушка будет оставаться отключенной эта контрольная лампа будет гореть на панели приборов и/или на панели сигнализаторов ремней безопасности и подушки безопасности переднего пассажира.



Для безопасной перевозки ребенка обязательно отключайте подушку безопасности переднего пассажира, если устанавливаете на его место детское кресло "спинкой вперед".

В противном случае, резкий выброс подушки при ее срабатывании может привести к ранению или гибели ребенка.

## Повторная активация

Убрав с сиденья детское кресло, поверните выключатель в положение **"ON"**, чтобы вновь активировать подушку безопасности и обеспечить защиту переднего пассажира в случае аварии.



При включении зажигания эта контрольная лампа будет гореть на панели сигнализаторов ремней безопасности и подушки безопасности переднего пассажира около одной минуты, если подушка безопасности переднего пассажира находится в активном состоянии.

## Контроль исправности



В случае загорания этого сигнализатора на панели приборов, обязательно обратитесь в сервисную сеть CITROËN или в специализированный техцентр для проверки системы. Может случиться так, что подушки не сработают от резкого удара при попадании автомобиля в ДТП.

## Боковые подушки безопасности

Боковые подушки безопасности предназначены для защиты водителя и пассажира переднего сиденья от травм грудной клетки, между тазобедренным суставом и плечом.

Обе подушки встроены в каркас спинки сиденья со стороны двери.



## Срабатывание подушек

Они срабатывают независимо одна от другой в случае сильного бокового удара извне в зону **В**, направленного внутрь автомобиля перпендикулярно к продольной оси в горизонтальной плоскости.

Боковая подушка заполняет пространство между тазобедренным суставом и плечом пассажира переднего сиденья и соответствующей дверной панелью.

## Зоны расположения датчиков удара

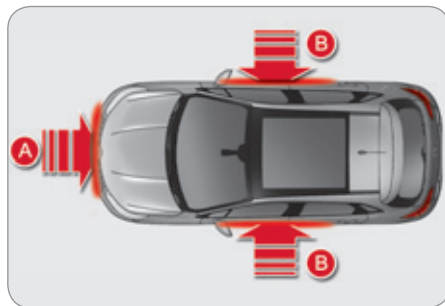

- A.** Зона фронтального удара.
- B.** Зона бокового удара.

## Оконные подушки-шторы

Оконные подушки срабатывают в случае сильного бокового удара, защищая водителя и пассажиров (кроме пассажира, расположенного сзади на среднем сиденье) и снижая при этом риск получить травму головы.

Подушки-шторы встроены в стойки и в верхнюю часть потолка.

## Срабатывание подушек

Подушка-штора срабатывает одновременно с соответствующей боковой подушкой в случае сильного бокового удара извне в зону **В**, направленного перпендикулярно к продольной оси в горизонтальной плоскости.

Надувная штора заполняет пространство между расположенными на передних или задних сиденьях пассажирами и окнами.

## Нарушения в работе



Если этот сигнализатор загорелся в сопровождении зуммера и сообщения на дисплее, обратитесь в сервисную сеть CITROËN или в специализированный техцентр для проверки системы. Иначе может случиться так, что подушки не сработают от резкого удара при попадании автомобиля в ДТП.



При незначительных боковых касаниях, а также при опрокидываниях, подушка может не сработать.

При фронтальных столкновениях и ударах сзади подушка не должна срабатывать.



**Для обеспечения наибольшей эффективности подушек безопасности необходимо выполнять следующие правила:**

Сесть, приняв естественное вертикальное положение.

Пристегнуться своим ремнем безопасности, который должен быть правильно отрегулирован.

Ничего не размещать между людьми, сидящими на передних сиденьях, и подушками безопасности (детей, животных, предметы и т.п.). Они могут помешать работе подушек или поранить людей, сидящих на передних сиденьях.

После аварии или угона автомобиля необходимо обязательно проверить систему подушек безопасности.

Работы с системами подушек безопасности проводить нужно в сервисной сети CITROËN или в специализированном техцентре.

Даже при соблюдении перечисленных правил сохраняется риск получить травму или легкие ожоги верхней части тела и головы в случае срабатывания подушки безопасности. Следует помнить, что она раскрывается практически мгновенно (за тысячные доли секунды), после чего она сразу же начинает сдуваться - при этом через предусмотренные в ней клапаны из нее выпускается горячий газ.

## **Фронтальные подушки безопасности**

Не водите автомобиль, удерживая рулевое колесо за спицы, и не кладите руки на ступицу рулевого колеса.

Пассажиру запрещается класть ноги на панель управления.

По возможности откажитесь от курения, поскольку при надувании подушек безопасности это может привести к ожогам или ранениям сигаретой или трубкой.

Запрещается снимать и протыкать ступицу рулевого колеса, в которой находится подушка, или подвергать ее сильным ударам.

## **Боковые подушки безопасности**

На сиденья допускается надевать только сертифицированные чехлы, не мешающие срабатыванию боковых подушек безопасности. Чтобы узнать, какие чехлы предназначены для Вашего автомобиля, обратитесь за консультацией в сервисную сеть CITROËN (см. главу "Практическая информация - § Аксессуары").

Запрещается привинчивать или приклеивать какие-либо предметы к спинкам сидений (напр., для одежды и т.п.). Это может привести к травмированию грудной клетки и рук в случае срабатывания боковых подушек безопасности.

Не приближайтесь к двери ближе, чем это необходимо.

## **Надувные оконные подушки-шторы**

Запрещается прикреплять или приклеивать какие-либо предметы к потолку салона. Это может привести к травмированию головы в случае срабатывания подушки-шторы.

При наличии на автомобиле потолочных поручней, запрещается отвинчивать их, так как ими же прикреплены к потолку и подушки-шторы.

## ЭЛЕКТРИЧЕСКИЙ СТОЯНОЧНЫЙ ТОРМОЗ

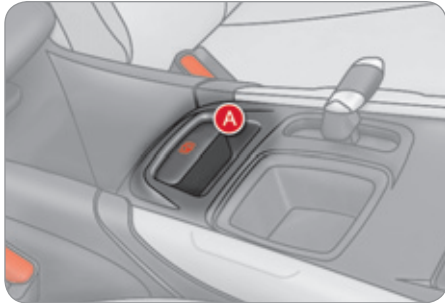

Электрический стояночный тормоз может работать в двух режимах:

- **Автоматическое включение и выключение**

Тормоз включается автоматически при остановке двигателя и выключается автоматически, как только автомобиль начнет движение (эти режимы активированы по умолчанию),

- **Ручное включение и выключение**

Затягивание / отпускание стояночного тормоза вручную осуществляется при помощи ручки **A**.



Горящая контрольная лампа на панели приборов означает, что работа тормоза в автоматическом режиме не активирована.

## Настройка режима работы стояночного тормоза

В зависимости от страны, куда поставляется автомобиль, автоматическое срабатывание стояночного тормоза при остановке двигателя и в начале движения автомобиля можно отключить.



Активирование и отключение этой функции осуществляется через меню настроек автомобиля - смотрите главу с рекомендациями по настройкам бортовых систем.

После отключения функции автоматического срабатывания стояночный тормоз будет включаться и выключаться вручную. При открытии двери водителя раздастся сигнал зуммера и появится сообщение, если стояночный тормоз окажется не затянут.



Рекомендуется не затягивать стояночный тормоз в сильные морозы и при буксировке автомобиля или прицепа. Для этого следует отключить автоматическую функцию или вручную освободить стояночный тормоз.



Ничего не кладите (например, сигареты, телефон и т.д.) между рычагом переключения передач и ручкой управления электрическим тормозом.

## Затягивание тормоза вручную

Чтобы поставить остановленный автомобиль на стояночный тормоз при работающем или выключенном двигателе, **потяните за ручку A**.

При постановке автомобиля на стояночный тормоз:



- загорается контрольная лампа стояночного тормоза и сигнализатор **P** на ручке **A**,



- появляется сообщение "Стояночный тормоз затянут".

При открывании двери водителя при работающем двигателе, раздается звуковой сигнал и появляется сообщение, если стояночный тормоз не затянут.



Перед тем как выйти из автомобиля, убедитесь, что контрольная лампа стояночного тормоза постоянно горит на панели приборов.

## Снятие со стояночного тормоза вручную

Включив зажигание или запустив двигатель, **нажмите** на **педаль тормоза** или на акселератор и **потяните**, а затем **отпустите** ручку **A**.

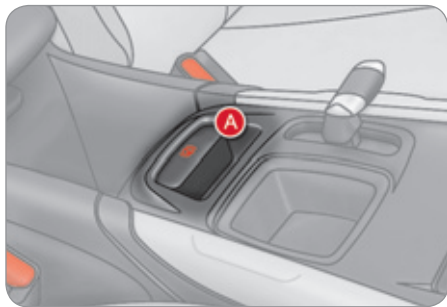

При снятии автомобиля со стояночного тормоза:



- гаснут контрольная лампа стояночного тормоза и сигнализатор **P** на ручке **A**,



- появляется сообщение "Стояночный тормоз отпущен".



Отпускание ручки **A** без нажатия на педаль не приведет к снятию автомобиля со стояночного тормоза, и контрольная лампа системы продолжит гореть на панели приборов.

## Затягивание стояночного тормоза с максимальным усилием

В случае необходимости стояночный тормоз можно поставить **на максимальную затяжку**. Для этого нужно **потянуть и удерживать** ручку **A** до тех пор, пока не появится сообщение "Стояночный тормоз максимально затянут" в сопровождении зуммера.

**Затягивание стояночного тормоза с максимальным усилием обязательно в следующих случаях:**

- если на тягаче с прицепом активирована функция автоматического управления стояночным тормозом, но Вам требуется затянуть его вручную,
- если поставленный на стояночный тормоз автомобиль находится на площадке с непостоянным углом уклона (например, на палубе парома, на платформе полуприцепа, на тягаче-автовозе).

При буксировке автомобиля, при его высокой загрузке, а также при парковке на крутом уклоне, с силой затяните стояночный тормоз, поверните его колеса в сторону бордюра и включите передачу на время стоянки.

Следует учесть, что для снятия стояночного тормоза с максимальной затяжки потребуются больше времени.

## Автоматическое включение стояночного тормоза после остановки двигателя

На остановленном автомобиле стояночный тормоз **включается автоматически сразу после выключения двигателя**.

При постановке автомобиля на стояночный тормоз:



- загорается контрольная лампа стояночного тормоза и сигнализатор **P** на ручке **A**,



- появляется сообщение "Стояночный тормоз затянут".



Перед тем как выйти из автомобиля, убедитесь, что контрольная лампа стояночного тормоза постоянно горит на панели приборов.

Не оставляйте ребенка в автомобиле без присмотра: при оставленном в замке зажигания ключе он может снять машину с ручного тормоза.



При буксировке автомобиля, при его высокой загрузке, а также при парковке на крутом уклоне, поверните его колеса в сторону бордюра и включите передачу на время стоянки.

## Автоматическое выключение стояночного тормоза

Стояночный тормоз **плавно отпускается автоматически, как только автомобиль придет в движение:**

- ☞ На автомобиле с **механической коробкой передач:** нажмите до упора на педаль сцепления, включите первую или заднюю передачу, и, плавно нажимая на педаль акселератора, постепенно отпустите педаль сцепления.
- ☞ На автомобиле с **секвентальной коробкой передач:** переведите селектор на **A**, **M** или **R** и нажмите на педаль акселератора.

При снятии автомобиля со стояночного тормоза:

- ⚠ гаснут контрольная лампа стояночного тормоза и сигнализатор **P** на ручке **A**,



- появляется сообщение "Стояночный тормоз отпущен".

## Постановка автомобиля на стояночный тормоз при работающем двигателе

Остановленный автомобиль с работающим двигателем следует обязательно поставить на стояночный тормоз **вручную, потянув за ручку A**.

При постановке автомобиля на стояночный тормоз:



- загорается контрольная лампа стояночного тормоза и сигнализатор **P** на ручке **A**,



- появляется сообщение "Стояночный тормоз затянут".

При открывании двери водителя при работающем двигателе, раздается звуковой сигнал и появляется сообщение, если стояночный тормоз не затянут.

## Частные ситуации

В некоторых случаях, например, при запуске двигателя, система автоматически регулирует усилие затяжки стояночного тормоза. Это нормальное рабочее явление.

Чтобы подвинуть автомобиль на несколько сантиметров без запуска двигателя, включите зажигание, затем нажмите на педаль тормоза и отпустите стояночный тормоз - сначала **потянув**, а затем **отпустив** ручку **A**. При снятии автомобиля со стояночного тормоза гаснут контрольная лампа и сигнализатор на ручке **A** и появляется сообщение "Parking brake released" ("Стояночный тормоз отпущен").

Если **затянутый** тормоз не отпускается из-за его неисправности или из-за истощившейся аккумуляторной батареи, возможность отпустить его имеется всегда.



Не нажимайте на акселератор без надобности на стоящем автомобиле при работающем двигателе - это может привести к случайному снятию автомобиля со стояночного тормоза.



Перед тем как выйти из автомобиля, убедитесь, что контрольная лампа стояночного тормоза постоянно горит на панели приборов.

# ВОЖДЕНИЕ АВТОМОБИЛЯ

## Экстренное торможение

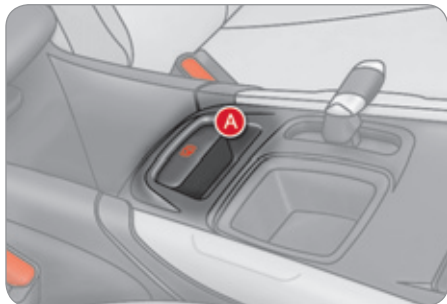

В случае отказа тормозов при нажатии на педаль, а также в непредвиденной ситуации (напр., при внезапном недомогании водителя, учебном вождении и т.п.) автомобиль можно остановить, длительно потянув за ручку **A**.

Система динамической стабилизации обеспечивает устойчивость автомобиля на дороге при экстренном торможении.

В случае неисправности системы экстренного торможения, появится сообщение "Неисправен стояночный тормоз".



В случае выхода из строя системы динамической стабилизации, при котором загорится этот сигнализатор, курсовая устойчивость автомобиля при торможении может оказаться нарушенной.

В такой ситуации сохранение устойчивости должен взять на себя водитель, многократно затягивая и отпуская ручку **A**.



К экстренному торможению допускается прибегать только в чрезвычайных ситуациях.

## Аварийное снятие тормоза с блокировки

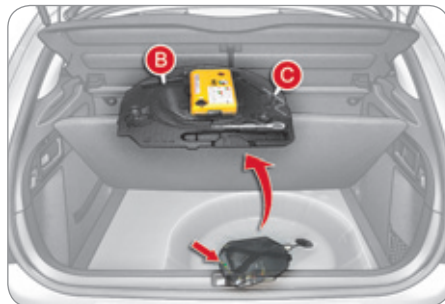

Если электрический тормоз не отпускается из-за поломки или из-за истощившейся аккумуляторной батареи, его можно разблокировать, отпустив вручную при помощи специального устройства, находящегося в багажнике.

## Доступ к инструментам

Инструменты находятся в ящике, расположенном под коврик багажника.

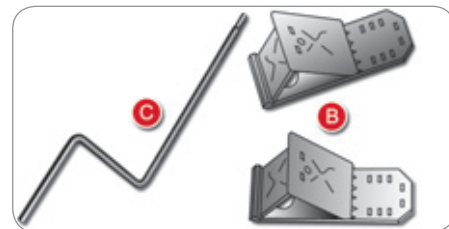

**B** Противооткатные упоры\*.

**C** Ручка для отпущения ручного тормоза\*.

\* Присутствуют в зависимости от комплектации: если этих инструментов в комплекте нет, обратитесь в сервисную сеть CITROËN или в специализированный техцентр, чтобы приобрести их.

# ВОЖДЕНИЕ АВТОМОБИЛЯ

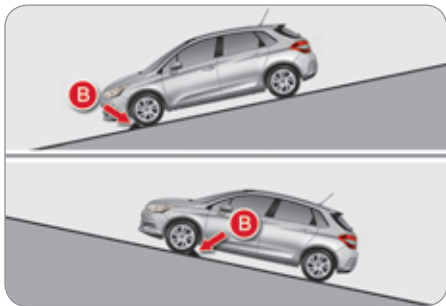

- ☞ Обеспечьте неподвижность автомобиля (или застопорите его, не отпуская педали тормоза) с работающим двигателем, включив первую передачу (в механической коробке передач), либо переведите селектор на **M** или **R** (в секвентальной КП).
- ☞ Остановите двигатель, но зажигание оставьте включенным. Если при этом неподвижность автомобиля не обеспечивается, срочно обратитесь в сервисную сеть CITROËN или в специализированный техцентр.
- ☞ Подоприйте автомобиль, подложив под передние колеса противооткатные упоры спереди или сзади колес со стороны противоположной уклону.

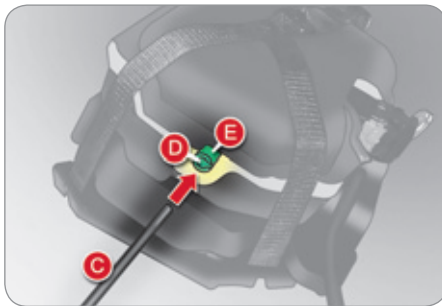

- ☞ Достаньте инструментальный ящик из-под пола багажника, чтобы открыть доступ к механизму аварийного разблокирования тормоза.
- ☞ Проткните заглушку **D** трубки **E** концом рукоятки для разблокирования.
- ☞ Вставьте рукоятку в трубку.
- ☞ Вращайте ее в трубке по часовой стрелке. **По соображениям безопасности**, эту операцию следует **обязательно** довести до упора - так стояночный тормоз отпустится.
- ☞ Выньте рукоятку из трубки и уберите его вместе с противооткатными упорами в ящик для инструментов, расположенный под полом багажника.



По соображениям обеспечения дальнейшей безопасной эксплуатации автомобиля, срочно обратитесь в сервисную сеть CITROËN или в специализированный техцентр, чтобы заменить заглушку.

Как только приспособление для аварийного разблокирования будет внедрено в механизм стояночного тормоза, обеспечение неподвижности автомобиля станет невозможным.

Не пользуйтесь ручкой **A** и не производите действий с пуском и остановкой двигателя, когда приспособление для разблокирования находится в механизме стояночного тормоза.



Оберегайте закрытое заглушкой отверстие для разблокирования от попадания в него пыли и влаги.

- Выключите и вновь включите зажигание, чтобы инициализировать работу стояночного тормоза. Если инициализация тормоза окажется по какой-либо причине невозможна, обратитесь в сервисную сеть CITROËN или в специализированный техцентр.
- После аварийного снятия с блокировки продолжительность срабатывания механизма стояночного тормоза может увеличиться в сравнении с обычной, т.е. штатной.





# ВОЖДЕНИЕ АВТОМОБИЛЯ

## Нарушения в работе

В случае загорания сигнализатора неисправности электрического стояночного тормоза и одной или нескольких контрольных ламп, перечисленных в приведенных здесь таблицах, необходимо установить автомобиль в безопасном месте (на ровной площадке, включив передачу) и срочно обратиться в сервисную сеть CITROËN или в специализированный техцентр.

Что происходит	Что это значит и что делать
<p>Сообщение "Неисправен стояночный тормоз", загораются сигнализаторы:</p> 	<ul style="list-style-type: none"><li>- Автоматические режимы отключены.</li><li>- Система помощи при трогании на уклоне не работает.</li><li>- Электрический стояночный тормоз работает только в ручном режиме.</li></ul>
<p>Сообщение "Неисправен стояночный тормоз", загораются сигнализаторы:</p> 	<ul style="list-style-type: none"><li>- Электрический стояночный тормоз отпускается только при нажатии на педаль акселератора и отпуске ручки привода.</li><li>- Система помощи при трогании на уклоне не работает.</li><li>- Автоматические режимы и затягивание вручную продолжают работать.</li></ul>
<p>Сообщение "Неисправен стояночный тормоз", загораются сигнализаторы:</p> 	<ul style="list-style-type: none"><li>- Автоматические режимы отключены.</li><li>- Система помощи при трогании на уклоне не работает.</li></ul>

# ВОЖДЕНИЕ АВТОМОБИЛЯ

Что происходит	Что это значит и что делать
<p>и, возможно</p>  <p>мигает</p>	<p>Чтобы затянуть электрический стояночный тормоз:</p> <ul style="list-style-type: none"> <li>☞ остановите автомобиль и выключите зажигание.</li> <li>☞ потяните за ручку в течение 5 секунд или до завершения затягивания тормоза.</li> <li>☞ включите зажигание и проверьте работу контрольных ламп электрического стояночного тормоза.</li> </ul> <p>Затягивание происходит медленнее, чем обычно.</p> <p>Чтобы отпустить электрический стояночный тормоз:</p> <ul style="list-style-type: none"> <li>☞ включите зажигание.</li> <li>☞ потяните за ручку и удержите ее примерно на 3 секунды, затем отпустите.</li> </ul> <p>Если контрольная лампа тормоза мигает, или если сигнализаторы не загораются при включении зажигания, эти функции не работают. Установите автомобиль на ровной площадке и обратитесь в сервисную сеть CITROËN или в специализированный техцентр.</p>
<p>Сообщение <b>"Неисправен стояночный тормоз"</b>, загораются сигнализаторы:</p>  <p>и, возможно</p>  <p>мигает</p>	<ul style="list-style-type: none"> <li>- Работают только режимы автоматического включения тормоза при остановке двигателя и автоматического выключения тормоза при разгоне автомобиля.</li> <li>- Не работают режимы ручного включения и выключения электрического стояночного тормоза и функция экстренного торможения.</li> </ul>
<p>Неисправна аккумуляторная батарея:</p> 	<ul style="list-style-type: none"> <li>- При загорании контрольной лампы заряда аккумуляторной батареи следует немедленно остановиться, приняв при этом меры, учитывающие дорожную обстановку. Остановившись, обеспечьте неподвижность автомобиля (при необходимости, воспользуйтесь двумя противооткатными упорами).</li> <li>- Затяните электрический стояночный тормоз перед тем, как выключить двигатель.</li> </ul>

# ВОЖДЕНИЕ АВТОМОБИЛЯ

## РУЧНОЙ СТОЯНОЧНЫЙ ТОРМОЗ



### Включение стояночного тормоза

- ☞ Потяните до упора за рукоятку стояночного тормоза, чтобы автомобиль остался в неподвижном состоянии.

### Выключение стояночного тормоза

- ☞ Слегка потяните за рукоятку стояночного тормоза и нажмите на кнопку разблокирования, после чего опустите рукоятку.



Включение этой контрольной лампы и сигнализатора **STOP** в сопровождении зуммера на движущемся автомобиле и сообщения на дисплее свидетельствует о том, что тормоз остался включен или неполностью выключен.



При парковке автомобиля на уклоне поверните колеса до упора в бордюр, поставьте его на стояночный тормоз и включите передачу в коробке передач и выключите зажигание.

## 6-СТУПЕНЧАТАЯ МЕХАНИЧЕСКАЯ КОРОБКА ПЕРЕДАЧ

### Включение 5<sup>й</sup> или 6<sup>й</sup> передачи

- ☞ Переведите рычаг коробки передач в крайнее правое положение, чтобы включить 5<sup>ю</sup> или 6<sup>ю</sup> передачу.

### Включение передачи заднего хода



- ☞ Поднимите блокировочное кольцо под рукояткой и переведите рычаг переключения передач влево-вперед.



Передачу заднего хода следует включать только на остановленном автомобиле в режиме холостого хода двигателя.



Для исключения непредвиденных ситуаций и для облегчения пуска двигателя:

- перейдите на нейтральную передачу,
- нажмите на педаль сцепления.

# ВОЖДЕНИЕ АВТОМОБИЛЯ

## СЕКВЕНТАЛЬНАЯ КОРОБКА ПЕРЕДАЧ

Шестиступенчатая секвентальная коробка передач может работать как в автоматическом режиме, так и в режиме ручного переключения передач.

Вы можете выбирать по собственному усмотрению любой из двух режимов вождения:

- **автоматический**, при котором переключение передач осуществляется системой без участия водителя,
- **ручной**, позволяющий водителю переключать передачи самостоятельно, пользуясь подрулевыми переключателями.

В автоматическом режиме на короткое время можно в любой момент перейти на ручное переключение передач.

## Положения рычага селектора

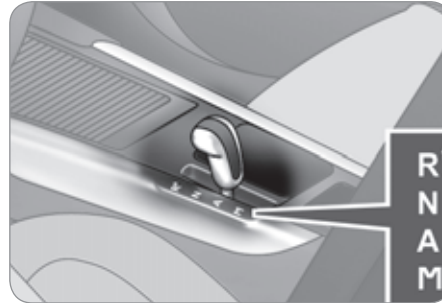

### R. Передача заднего хода

- ☞ Нажимая на педаль тормоза, поднимите и переведите рычаг селектора вперед.

### N. Нейтральная передача.

- ☞ Нажимая на педаль тормоза, переведите рычаг селектора в это положение перед тем, как начать трогаться.

### A. Автоматический режим переключения передач.

- ☞ Переведите рычаг селектора назад, чтобы включить этот режим.

### M. Секвентальный режим ручного переключения передач.

- ☞ Переведите рычаг селектора назад, чтобы выбрать этот режим, а затем используйте подрулевые переключатели для переключения передач.

## Подрулевые переключатели



- + . Управление переходом на повышенную передачу с правой стороны рулевого колеса.

- ☞ Нажмите на подрулевой переключатель "+" для перехода на повышенную передачу.

- . Управление переходом на пониженную передачу с левой стороны рулевого колеса.

- ☞ Нажмите на подрулевой переключатель "-" для перехода на пониженную передачу.



Подрулевые переключатели не предназначены для перехода на нейтральную передачу и для включения или выключения передачи заднего хода.

# ВОЖДЕНИЕ АВТОМОБИЛЯ

## Индикация на панели приборов



### Положения рычага селектора

**N.** Нейтраль.

**R.** Передача заднего хода.

**1 2 3 4 5 6.** Передачи, включаемые в секвентальном режиме.

**AUTO.** Загорается при выборе автоматического режима. Гаснет при переходе в секвентальный режим.



При включении передачи заднего хода звучит сигнал.

## Движение автомобиля

- ☞ Переведите рычаг селектора на **N**.
- ☞ Нажмите до упора на педаль тормоза.
- ☞ Запустите двигатель.



На панели приборов загорится символ **N**.



Символ **N** будет мигать в сопровождении зуммера и сообщения на дисплее, если рычаг селектора не переведен в положение **N** при запуске двигателя.



Символ "нога на педали тормоза" будет гореть в сопровождении зуммера и сообщения на дисплее, если педаль тормоза не нажата при запуске двигателя.

- ☞ Включите автоматический режим (положение **A**), секвентальный (положение **M**), либо передачу заднего хода (положение **R**).
- ☞ Отпустите стояночный тормоз, если он не установлен в автоматический режим.
- ☞ Плавно отпустите педаль тормоза.
- ☞ Начинайте ускорение.

Символы **AUTO** и **1, 1** или **R** загорятся на дисплее панели приборов.



Обязательно удерживайте педаль тормоза нажатой во время пуска двигателя.

## Адаптивный режим

- ☞ Переведите рычаг селектора на **A**.



На дисплее панели приборов загорится символ **AUTO** и покажется включенная передача.

Передачи будут переключаться автоматически, без участия водителя. При этом коробка сама будет выбирать передачи, соответствующие условиям движения с учетом таких критериев, как:

- оптимальный расход топлива,
- стиль вождения водителя,
- рельеф и состояние дорожного полотна,
- загрузка автомобиля.

Для достижения максимального ускорения, например, для обгона, с силой нажмите на педаль акселератора, чтобы преодолеть точку сопротивления ее перемещению.



Никогда не включайте на движущемся автомобиле нейтральную передачу **N**.

## Кратковременный переход на ручное переключение передач

Вы можете на время взять на себя управление переключением передач при помощи подрулевых переключателей "+-" и "-": затребованная вами передача включится, если режим, в котором работает в данный момент двигатель, соответствует ей.

Эта функция позволяет своевременно принять необходимые меры, например, при обгоне или приближении к повороту.

Если больше не предпринимать никаких действий, несколько секунд спустя коробка вновь вернется в автоматический режим.

## Ручной режим переключения передач

☞ Переведите рычаг селектора на **M**.



На дисплее панели приборов будут показываться включенные на данный момент передачи.

Передачи включаются только тогда, когда они соответствуют частоте вращения коленчатого вала.

При переключении передач отпускать педаль акселератора не нужно.

В режимах торможения или замедления коробка передач автоматически переходит на низшую передачу, что позволяет вновь разогнать автомобиль с верно выбранной передачи.

При резком разгоне коробка не переключится на высшую передачу, если водитель сам не сделает этого при помощи подрулевых переключателей.



Режим работы коробки передач можно сменить в любой момент путем перевода рычага селектора с **A** на **M** и наоборот.



Никогда не включайте на движущемся автомобиле нейтральную передачу **N**.

## Передача заднего хода

Заднюю передачу включайте только на остановленном автомобиле, нажав при этом на педаль тормоза.

☞ Переведите рычаг селектора на **R**.

В случае включения передачи заднего хода во время движения на медленной скорости, начнет мигать контрольная лампа **N**, и коробка автоматически переключится на нейтраль. Чтобы включить передачу заднего хода, переведите селектор на **N**, а затем на **R**.

## Остановка автомобиля

Перед тем как выключить зажигание, Вы можете:

- перевести рычаг селектора в положение **N** и остаться на нейтрали, или
- оставить автомобиль на передаче; в этом случае его невозможно будет сдвинуть с места.

В обоих случаях следует **обязательно обеспечить неподвижность автомобиля на стоянке, затянув стояночный тормоз**, если он не включен в автоматическом режиме.



Для обеспечения неподвижности автомобиля с незаглушенным двигателем обязательно переведите рычаг селектора на нейтраль **N**.

Перед тем как приступить к работам под капотом, убедитесь, что рычаг селектора установлен на нейтраль **N**, а стояночный тормоз затянут.

Всегда на стоянках обязательно обеспечивайте неподвижность автомобиля, затянув стояночный тормоз, если он не настроен на автоматическое включение.

## Контроль исправности

Если при включенном зажигании мигает символ **AUTO** в сопровождении звучащего зуммера и сообщения на дисплее, значит коробка передач неисправна.

Обратитесь в сервисную сеть CITROËN или в специализированный техцентр.

# ВОЖДЕНИЕ АВТОМОБИЛЯ

## АВТОМАТИЧЕСКАЯ КОРОБКА ПЕРЕДАЧ

Благодаря шестиступенчатой автоматической коробке передач, Вы можете выбрать комфортный полностью автоматический режим, в дополнение к которому имеются программы "спортивное вождение" и "вождение по снегу", либо режим ручного переключения передач.

Коробка работает в четырех режимах:

- **автоматическом**, когда передачи переключаются электронной системой управления,
- в режиме "**спортивное вождение**", обеспечивающем более динамичный стиль вождения,
- в режиме "**вождение по снегу**", облегчающем трогание с места и вождение при недостаточном сцеплении колес с дорожным полотном,
- в режиме **ручного переключения** передач, позволяющем водителю самому переключать передачи.

## Панель коробки передач



1. Рычаг селектора.
2. Клавиша программы "S" ("спорт").
3. Клавиша программы "\*S" ("снег").

## Положения рычага селектора



### P. Стоянка.

- Используется для исключения качения автомобиля на стоянке, при этом стояночный тормоз может быть включен или выключен.
- Используется при запуске двигателя.

### R. Передача заднего хода.

- Используется для движения задним ходом: включать только после полной остановки автомобиля, при работе двигателя на холостом ходу.

### N. Нейтральная передача.

- Используется для исключения качения автомобиля на стоянке, при этом стояночный тормоз должен быть включен.
- Используется при запуске двигателя.

### D. Используется для вождения в автоматическом режиме.

### M +/-.

Работа в режиме ручного переключения всех шести передач.

☞ Переведите рычаг селектора вперед для перехода на высшую передачу.

или

☞ Переведите рычаг селектора назад для перехода на низшую передачу.

## Индикация передач на панели приборов



При перемещении селектора выбранный режим появляется на дисплее приборной панели.

### P. Parking (стоянка)

### R. Reverse (задний ход)

### N. Neutral (нейтральная передача)

### D. Drive (вождение в автоматическом режиме)

### S. Программа спортивного вождения

### \*S. Программа вождения по снегу

### 1... 6. Включение передач в ручном режиме

- Индикация неверно выбранной передачи в ручном режиме

## Движение автомобиля

☞ Поставьте ногу на педаль тормоза и переведите рычаг селектора в положение **P** или **N**.

☞ Запустите двигатель.

В случае несоблюдения указанного порядка действий раздастся звуковой сигнал, а на многофункциональном дисплее появится сообщение.

☞ Запустив двигатель, нажмите на педаль тормоза.

☞ Отпустите стояночный тормоз, если он не поставлен в автоматический режим.

☞ Переведите рычаг селектора в положение **R**, **D** или **M**.

☞ Постепенно отпускайте педаль тормоза. Автомобиль начнет приходить в движение.



Если, находясь в движении, Вы случайно перевели рычаг селектора в положение **N**, дайте двигателю сбавить обороты, прежде чем включить режим **D** и вновь разогнаться.



При работающем в режиме холостого хода двигателе, отпущенных тормозах и рычаге селектора в положении **R**, **D** или **M** автомобиль может начать движение без нажатия на педаль акселератора.

Поэтому не оставляйте детей без присмотра в автомобиле при работающем двигателе.

Если необходимо проводить работы с автомобилем при работающем двигателе, включите стояночный тормоз и переведите селектор включения режимов в положение **P**.

## Автоматический режим работы

☞ Переместите рычаг селектора в положение **D**, чтобы перейти к **автоматическому** переключению шести передач.

Коробка передач начнет работать в автоадаптивном режиме без участия водителя. Она будет автоматически выбирать передачу в зависимости от стиля вождения, профиля дороги и загрузки автомобиля.

Чтобы быстро обеспечить максимальное ускорение при разгоне, не трогая рычаг селектора, нажмите до упора на педаль акселератора (режим "kick down"). Коробка передач автоматически переключится на низшую передачу, или выберет ту, при которой двигатель развивает максимальную мощность.

При длительном торможении коробка передач автоматически переключается на низшую передачу для более эффективного торможения двигателем.

Если Вы резко отпускаете педаль акселератора, коробка передач не переключится на высшую передачу. Это служит повышению безопасности вождения.



Никогда не переводите рычаг селектора в положение **N**, если автомобиль еще катится.

Никогда не переводите рычаг селектора в положение **P** или **R**, если автомобиль не остановлен.

## Программы "Спортивное вождение" и "Вождение по снегу"

Обе эти программы предназначены для вождения автомобиля в режимах, существенно отличающихся от автоматического.

### Программа "спортивное вождение" "S"

☞ Нажмите на клавишу "**S**" сразу после запуска двигателя.

Коробка передач автоматически начнет обеспечивать более быстрые разгоны.



"S" загорится на панели приборов.

### Программа "вождение по снегу" "❄"

☞ Нажмите на клавишу "❄" сразу после запуска двигателя.

В этом режиме обеспечивается плавная езда по скользким дорогам.

Эта программа облегчает троганье с места и улучшает тяговое усилие, когда сцепление с дорожным полотном затруднено.



"❄" загорится на панели приборов.

## Возврат к автоматическому режиму

☞ В любой момент Вы можете нажать на выбранную клавишу и вновь вернуться к автоадаптивной программе.

## Ручное переключение передач

- ☞ Установите рычаг селектора в положение **M** для перехода к **секвентальному** переключению шести передач.
- ☞ Переведите рычаг селектора в сторону "+" для перехода на высшую передачу.
- ☞ Переведите рычаг селектора в сторону "-" для перехода на низшую передачу.

Переключение с одной передачи на другую в ручном режиме происходит только тогда, когда скорость движения автомобиля соответствует частоте вращения коленчатого вала двигателя - в противном случае коробка передач мгновенно перейдет в автоматический режим работы.



При этом индикатор **D** сменяется последовательной индикацией реально включенных передач.

Как на высоких, так и на низких оборотах, выбранная передача мигает несколько секунд, а затем индицируется истинная передача.

Переход с режима **D** (автоматический) в режим **M** (ручной) можно осуществлять в любой момент.

Во время остановки или движения автомобиля на очень низкой скорости коробка передач автоматически переходит в режим **M1**.

При переходе в режим ручного переключения передач программы спортивного вождения и вождения по снегу не действуют.

## Сигнализатор неправильно выбранной передачи



Появляется, когда передача не включена четко (рычаг селектора в промежуточном положении).

## Как останавливать автомобиль

Перед тем, как выключить двигатель, Вы можете перевести рычаг селектора в положение **P** или **N**, чтобы включить нейтральную передачу.

В обоих случаях следует затянуть стояночный тормоз (если он не поставлен в автоматический режим), чтобы исключить качение автомобиля.



Если рычаг селектора не установлен в положение **P**, то, при открывании двери водителя или примерно через 45 секунд после выключения зажигания, раздастся звуковой сигнал и появится сообщение.

- ☞ Переведите рычаг на **P**. Звучание зуммера прекратится и сообщение исчезнет.

## Контроль исправности коробки передач

### SERVICE

При включении зажигания, о неисправности коробки передач свидетельствует загорание этого сигнализатора в сопровождении звукового сигнала и появление сообщения на многофункциональном дисплее.

В этом случае коробка начинает работать в аварийном режиме (только на 3-й передаче). Вы можете почувствовать заметный толчок при включении задней передачи из положения **P** в положение **R** или из **N** в **R** (это не грозит поломкой коробки передач).

Во время движения не превышайте скорость 100 км/ч (соблюдайте ограничения действующих Правил дорожного движения).

Обратитесь в сервисную сеть CITROËN или в специализированный техцентр.

Этот сигнализатор может загораться и при открывании двери.



Коробка передач может выйти из строя:

- при одновременном нажатии на педали акселератора и тормоза,
- в случае форсированных попыток перевести рычаг селектора из положения **P** в любое иное при неисправной аккумуляторной батарее.



В целях экономии топлива в моменты продолжительных остановок при работающем двигателе (например, в дорожных пробках), переведите рычаг селектора в положение **N** и включите стояночный тормоз, если он не поставлен в автоматический режим.

# ВОЖДЕНИЕ АВТОМОБИЛЯ

## СИСТЕМА ПОМОЩИ ПРИ ТРОГАНИИ НА УКЛОНЕ

Автомобиль оборудован системой, на короткое мгновение (около 2 с) удерживающей его на месте, чтобы облегчить водителю трогание на уклоне в момент переноса ноги с педали тормоза на педаль акселератора.

Эта функция срабатывает только в следующих условиях:

- автомобиль удерживается на месте нажатием на педаль тормоза,
- характеристики уклона отвечают определенным требованиям,
- дверь водителя закрыта.

Система помощи при трогании на уклоне отключению не подлежит.

## Работа системы



При трогании в гору, автомобиль на мгновение удерживается на месте после отпущения педали тормоза при следующих условиях:

- включена первая или нейтральная передача в механической коробке передач,
- включена передача **A** или **M** в секвентальной коробке передач,
- включен режим **D** или **M** в автоматической коробке передач.

При трогании под гору автомобиля, стоящего на задней передаче, он на мгновение удерживается на месте после отпущения педали тормоза.

9



Не выходите из автомобиля, если он находится в режиме временного удержания на месте системой помощи при трогании на уклоне.

В случае необходимости покинуть автомобиль с работающим двигателем, поставьте его на стояночный тормоз вручную. При этом убедитесь, что контрольные лампы стояночного тормоза горят не мигая на панели приборов.

## Контроль исправности



**SERVICE**

В случае неисправности системы, загорятся эти контрольные лампы. Обратитесь в сервисную сеть CITROËN или в специализированный техцентр для проверки ее работы.

# ВОЖДЕНИЕ АВТОМОБИЛЯ

## ИНДИКАТОР ВЫБОРА ПЕРЕДАЧ

Эта система способствует снижению расхода топлива, помогая водителю своевременно переходить на высшие передачи.

На автомобиле с секвентальной или автоматической коробкой индикатор работает только в режиме ручного переключения передач.

Пример работы системы:

- Вы движетесь на третьей передаче.



Эта информация появляется на панели приборов в виде стрелки.

На автомобилях с механической коробкой передач стрелка может сопровождаться индикацией рекомендованной передачи.

## Работа системы

В зависимости от той или иной ситуации и с учетом комплектации автомобиля, система может давать Вам рекомендации пропустить одну (или несколько) передачу. Вы можете следовать им и пропускать промежуточные передачи.

Выдаваемые системой рекомендации не следует воспринимать как обязывающие. В реальной ситуации профиль дороги, плотность дорожного движения и безопасное вождение остаются решающими факторами при выборе оптимальной передачи. За водителем остается право решать, что делать с указаниями системы.

Отключение данной функции в системе не предусмотрено.

- Вы нажимаете на педаль акселератора.



- Система может предложить Вам перейти на высшую передачу.



Рекомендации системы соотносятся с условиями вождения автомобиля (движение на уклоне, перевозка грузов и т.д.) и манерой вождения водителя (мобилизация мощности двигателя, быстрый разгон, резкое торможение и т.д.).

Кроме того, система никогда не предложит:

- включить первую передачу,
- включить передачу заднего хода,
- перейти на пониженную передачу.



## БОРТОВАЯ СИСТЕМА КОНТРОЛЯ ДАВЛЕНИЯ ВОЗДУХА В ШИНАХ

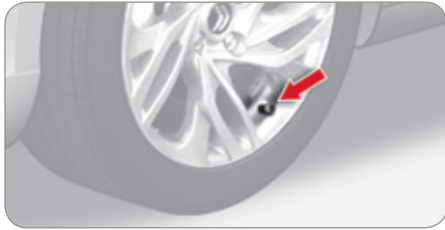

Система предназначена для автоматического контроля давления воздуха в шинах на движущемся автомобиле.

Как только автомобиль начнет движение, она приступает к непрерывному контролю давления в колесах.

В вентилях всех колес (за исключением запасного) установлены датчики давления воздуха.

В случае падения давления в одном или нескольких колесах, система мгновенно подает соответствующий сигнал.

Система контроля давления воздуха в шинах является вспомогательной и не освобождает водителя от необходимости оставаться бдительным и ответственно относиться к автомобилю.



Система не освобождает Вас от необходимости ежемесячно проверять давление воздуха в шинах вручную (в том числе и в запасном колесе), а также перед дальними поездками.

Езда на спущенных шинах ухудшает устойчивость автомобиля на дороге, увеличивает тормозной путь, ведет к их преждевременному износу особенно в жестких условиях эксплуатации (при тяжелой нагрузке, движении с очень высокой скоростью, в дальних поездках).



Вождение автомобиля на спущенных шинах повышает расход топлива.



Предписанные параметры давления воздуха в шинах Вашего автомобиля указаны на этикетке (см. рубрику "Заводские таблички").

Давление воздуха следует проверять на холодных шинах (по истечении одного часа после остановки, либо после поездки протяженностью до 10 км на умеренной скорости). В противном случае сделайте поправку, прибавив 0,3 бар к величинам, указанным на этикетке.

# ВОЖДЕНИЕ АВТОМОБИЛЯ

## Сигнализатор падения давления воздуха в шинах



При падении давления воздуха загорается этот сигнализатор, звучит зуммер и, в зависимости от комплектации, появляется сообщение.



В случае аномального явления, связанного с одной из шин, на нее на панели приборов укажет пиктограмма или сообщение (в зависимости от комплектации автомобиля).

- ☞ Немедленно сбавьте скорость, не крутите резко руль и избегайте внезапных торможений.
- ☞ Как только условия дорожного движения позволят, при первой же возможности остановитесь.
- ☞ В случае прокола, воспользуйтесь комплектом для экспресс-ремонта шины или запасным колесом (в зависимости от комплектации автомобиля), или
- ☞ при наличии компрессора, например, в комплекте для экспресс-ремонта шин, проверьте давление во всех четырех холодных шинах, или
- ☞ при невозможности сразу замерить давление, осторожно поезжайте на медленной скорости.



Сигнал падения давления продолжится до тех пор, пока колесо или колеса не будут подкачаны или отремонтированы.



Вызванную падением давления деформацию шины не всегда можно обнаружить визуально. Поэтому не ограничивайтесь простым осмотром.

## Контроль исправности системы



Если сигнализатор падения давления воздуха мигает, а затем горит постоянно в сопровождении контрольной лампы "сервис", значит система неисправна.



Сигнал падения давления будет также поступать, если хотя бы одно колесо не оборудовано датчиком давления.

В таком случае система не будет обеспечивать контроля давления в шинах.

Проверьте систему в сервисной сети CITROËN или в специализированном центре.

## "СТОП-СТАРТ"

Система "стоп-старт" служит для кратковременного перевода двигателя в "спящий" режим STOP на остановках у светофоров, в дорожных заторах и т.п. При трогании с места двигатель автоматически переходит в режим самозапуска START, как только Вы решите продолжить движение. При этом он перезапускается мгновенно, без сбоев и шума.

Система "стоп-старт" идеально подходит для вождения в условиях города, так как способствует уменьшению расхода топлива, сокращению выбросов отработавших газов и снижению шумности в моменты остановок.

## Работа системы

### Переход двигателя в режим STOP

**ECO** На панели приборов загорается символ "ECO", и двигатель автоматически переходит в "спящий" режим:

- на автомобиле с механической коробкой передач, движущемся со скоростью менее 20 км/ч, - при переходе на нейтральную передачу и отпуске педали сцепления,
- на автомобиле с секвентальной коробкой передач, движущемся со скоростью менее 8 км/ч, - при нажатии на педаль тормоза или переводе селектора на N.



При наличии в комплектации автомобиля счетчика времени, продолжительность всех остановок в режиме STOP будет суммироваться на всем протяжении пути. При каждом включении зажигания ключом, счетчик автоматически обнуляется.



Для облегчения маневрирования при парковке с секвентальной коробкой передач, переход в режим STOP приостанавливается на несколько секунд после выключения передачи заднего хода.

"Спящий" режим STOP не нарушает рабочих функций бортовых систем автомобиля - таких, как тормозная система, усилитель рулевого управления и другие.



Никогда не заправляйте автомобиль топливом, если его двигатель находится в режиме STOP; необходимо обязательно выключить зажигание ключом.

## Отдельные случаи в работе системы: режим STOP не срабатывает

Режим STOP не активируется, если:

- дверь водителя открыта,
- ремень безопасности водителя отстегнут,
- с момента последнего запуска ключом скорость движения автомобиля не превышала 10 км/ч,
- электрический стояночный тормоз затянут или затягивается в данный момент,
- требуется поддержать комфортный микроклимат в салоне автомобиля,
- включена функция удаления конденсата со стекол,
- определенные обстоятельства (состояние аккумуляторной батареи, ненадлежащая температура двигателя, система экстренного торможения, температура за бортом) требуют этого для обеспечения работы системы.

**ECO** Во всех этих случаях символ "ECO" мигает несколько секунд, а затем гаснет.

Такая работа системы является абсолютно нормальной.

# ВОЖДЕНИЕ АВТОМОБИЛЯ

## Переход двигателя в режим START

**ECO** На панели приборов символ "ECO" гаснет, и двигатель автоматически запускается:

- на автомобиле с механической коробкой передач - при полностью нажатой педали сцепления,
- на автомобиле с секвентальной коробкой передач:
  - при переводе рычага селектора на **A** или **M** и одновременном отпускании педали тормоза,
  - или, если рычаг селектора находится на **N** при отпущенной педали тормоза, а Вы переводите его на **A** или **M**,
  - или при включении передачи заднего хода.



На автомобиле с механической коробкой передач в режиме STOP, при включении передачи без полного выключения сцепления на дисплее загорится сигнализатор или появится уведомляющее сообщение о том, что следует вновь нажать на педаль сцепления, чтобы выполнить повторный пуск двигателя.

## Отдельные случаи в работе системы: автоматическое отключение режима START

Режим START автоматически отключается, если:

- дверь водителя открыта,
- ремень безопасности водителя отстегнут,
- автомобиль с механической коробкой передач превысил скорость 25 км/ч, либо автомобиль с секвентальной коробкой передач превысил скорость 11 км/ч,
- электрический стояночный тормоз в данный момент затягивается,
- определенные обстоятельства (состояние аккумуляторной батареи, ненадлежащая температура двигателя, система экстренного торможения, настройки системы кондиционирования воздуха и т.д.) требуют этого для обеспечения работы системы или сохранения контроля над автомобилем.



Во всех этих случаях символ "ECO" мигает несколько секунд, а затем гаснет.

Такая работа системы является абсолютной нормалью.

## Отключение системы



Систему можно отключить в любой момент, нажав на кнопку "ECO OFF".

При этом загорится контрольная лампа кнопки и появится сообщение.



При отключении системы в режиме STOP двигатель мгновенно самозапустится.

## Активирование системы

Нажмите вновь на кнопку "ECO OFF".

Система активируется, при этом контрольная лампа кнопки погаснет, а сообщение удалится.



В дальнейшем система автоматически становится активной при каждом запуске двигателя ключом.

## Контроль исправности



В случае выхода системы из строя, подсветка кнопки "ECO OFF" будет мигать, а затем будет гореть постоянно.

Обратитесь в сервисную сеть CITROËN или в специализированный техцентр.



В случае неисправности в режиме STOP двигатель автомобиля может заглухнуть. На панели приборов загорятся все контрольные лампы.

При этом, в зависимости от модификации, может появиться уведомляющее сообщение о необходимости перевести рычаг селектора на **N** и нажать на педаль тормоза.

В этом случае следует выключить зажигание, а затем повторно завести двигатель ключом.

## Техническое обслуживание



Перед любыми работами в моторном отсеке выключите систему "стоп-старт", чтобы избежать травм при случайном срабатывании автоматической команды START.

Для этой системы требуется специальная аккумуляторная батарея с особыми характеристиками (ее артикульный номер можно узнать в сервисной сети CITROËN или в специализированном техцентре).

Использование аккумуляторной батареи, не сертифицированной компанией CITROËN, может привести к неисправной работе системы.

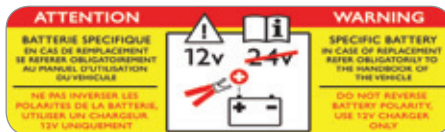

В работе системы "стоп-старт" использованы новейшие технологии. Все работы по ее ремонту должны осуществляться только специалистами сервисной сети CITROËN или специализированного техцентра.

# ВОЖДЕНИЕ АВТОМОБИЛЯ

## СИСТЕМА ПРЕДУПРЕЖДЕНИЯ О ПЕРЕСЕЧЕНИИ ДОРОЖНОЙ РАЗМЕТКИ



Эта система срабатывает при случайном пересечении продольной линии дорожной разметки (сплошной или прерывистой).

В случае наезда на линию вмонтированные в передний бампер датчики подадут водителю сигнал (если автомобиль движется со скоростью выше 80 км/ч).

Такая система особенно эффективна на скоростных магистралях и автострадах.



Наличие на автомобиле системы предупреждения о случайном наезде на линию дорожной разметки ни при каких обстоятельствах не освобождает водителя от необходимости сохранять бдительность и нести ответственность за свои действия на дороге.

## Включение системы

☞ Нажмите на эту кнопку, при этом загорится сигнализатор.

## Отключение системы

☞ Нажмите вновь на эту кнопку, при этом сигнализатор погаснет.

Состояние системы остается в ее памяти и при выключенном зажигании.

## Работа системы

При срабатывании системы сиденье водителя начинает вибрировать:

- с правой стороны подушки, если линия разметки пересечена справа,
- с левой стороны подушки, если линия разметки пересечена слева.

Система не будет срабатывать до тех пор, пока будет включен указатель поворота; она начнет вновь работать секунд через 20 после его выключения.

Система может сработать при пересечении разметки, указывающей направление движения (в виде стрелок) или при наезде на нестандартные линии (граффити).

## Неисправности

### SERVICE

В случае неисправности, индикатор технического обслуживания загорается, сопровождаемый звуковым сигналом и сообщением на дисплее.

Обратитесь в сервисную сеть CITROËN или в специализированный техцентр.



Система может не срабатывать в следующих случаях:

- если датчики загрязнены (покрылись грязью, снегом и т.п.),
- если дорожная разметка истерта,
- если линии разметки и дорожное покрытие недостаточно контрастируют.

# ВОЖДЕНИЕ АВТОМОБИЛЯ

## СЛЕЖЕНИЕ ЗА "СЛЕПОЙ ЗОНОЙ"

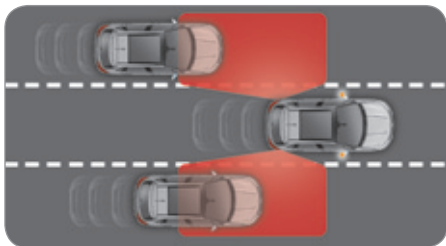

Данная система информирует водителя об автомобиле, находящемся в непросматриваемой "слепой зоне" (находящейся вне поля зрения водителя) в момент, когда его присутствие оказывается потенциально опасным.



Эта система создана для повышения безопасности вождения, она не заменяет наружные и салонные зеркала заднего вида. Именно водитель должен постоянно наблюдать за другими автомобилями, оценивать их скорость и расстояние до них и принимать решение о целесообразности совершения маневра.

Система слежения за "слепыми зонами" не снимает с водителя ответственности за его действия при управлении автомобилем.



При этом на боковом зеркале с соответствующей стороны загорается световой сигнал:

- мгновенно в момент, когда Вас обгоняют,
- секунду спустя, если предпринятый Вами обгон затягивается.

## Работа системы



- ☞ Включив зажигание или запустив двигатель, нажмите на эту кнопку, чтобы активировать систему; при этом загорится контрольная лампа.

Датчики, установленные в переднем и заднем бамперах, отслеживают ситуацию в "слепых зонах".

# ВОЖДЕНИЕ АВТОМОБИЛЯ

Предупреждающий сигнал загорается на зеркале с соответствующей стороны в случае обнаружения автомобиля или мотоцикла в "слепой зоне" при следующих обстоятельствах:

- все транспортные средства движутся в одном направлении,
- ваш автомобиль движется со скоростью от 12 км/ч до 140 км/ч,
- разность скоростей между вашим автомобилем и другим не превышает 10 км/ч,
- транспортный поток движется свободно,
- в случае затянувшегося обгона, когда обгоняемый автомобиль долго находится в "слепой зоне",
- вы едете по прямой полосе движения или по плавному виражу,
- ваш автомобиль едет без прицепа...

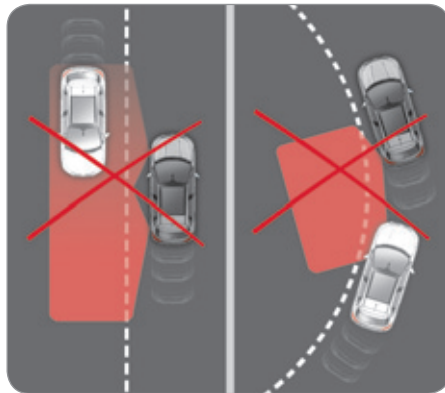

Сигнал не загорится:

- при проезде мимо стационарных объектов (стоящих автомобилей, дорожных ограждений, столбов, рекламных щитов и т.п.),
- в отношении встречного транспорта,
- при движении по извилистой дороге или при прохождении крутого поворота,

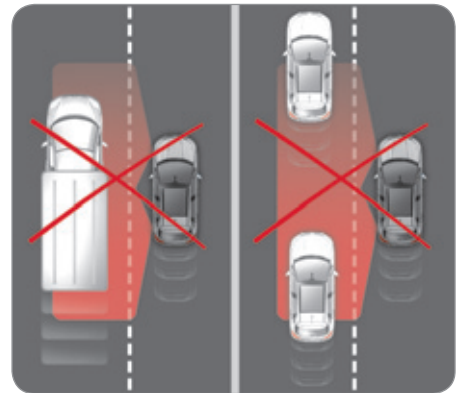

- при обгоне длинногабаритного автомобиля (или длинногабаритным автомобилем), который отслеживается системой в "слепой зоне" сзади и при этом находится в поле зрения водителя спереди,
- при движении в очень плотном потоке: автомобили, обнаруженные системой спереди и сзади, воспринимаются ею как грузовик или неподвижный объект,
- при достаточно быстром обгоне.



☞ Для отключения системы еще раз нажмите на эту кнопку; при этом контрольная лампа погаснет.

После выключения зажигания текущее состояние системы сохранится в памяти.



Система автоматически отключается в случае буксировки с использованием сцепного устройства, сертифицированного компанией CITROËN.



Нормальная работа системы на короткое время может нарушаться при определенных погодных явлениях (дожде, граде и т.п.).

Например, при движении по мокрой дороге или при переходе с сухого участка пути на мокрый система может подавать ложные сигналы (облако водяной взвеси в "слепой зоне" ею может быть воспринято, как автомобиль).

В пасмурную погоду или в зимнее время следите за тем, чтобы датчики не закрывались слоем грязи, инея или снегом.

Не закрывайте сигнализаторы на наружных зеркалах заднего вида и не перекрывайте датчики на переднем и заднем бамперах самоклеющимися этикетками или другими предметами, способными нарушить нормальную работу системы.

## Контроль исправности системы

При сбоях в работе системы контрольная лампа в кнопке несколько секунд мигает, затем гаснет.

Обратитесь в сервисную сеть CITROËN или в специализированный техцентр.

## ВНЕСЕНИЕ СКОРОСТНЫХ РЕЖИМОВ В ПАМЯТЬ СИСТЕМЫ

Параметры скоростей вносятся в память системы круиз-контроля как в режиме ограничения, так и в режиме регулирования скорости движения автомобиля.

В память системы можно внести до пяти скоростных параметров. Несколько параметров содержатся в памяти системы по умолчанию.

### Работа с автомагнитолой



- ☞ Нажмите на клавишу **"MENU"** и откройте главное меню.
- ☞ Выберите меню **"Personalisation-configuration"** ("Персональные настройки и конфигурация") и подтвердите выбор.
- ☞ Выберите меню **"Vehicle parameters"** ("Настройка бортовых систем автомобиля") и подтвердите.
- ☞ Выберите строку **"Driving assistance"** ("Помощь при вождении") и подтвердите.
- ☞ Выберите строку **"Speeds memorised"** ("Внесение скоростных режимов в память") и подтвердите.
- ☞ Настройте скоростной параметр.
- ☞ Выберите **"OK"** и подтвердите, чтобы сохранить внесенные изменения.



По соображениям безопасности, данные операции следует выполнять только на остановленном автомобиле.

## Работа с навигационной системой eMyWay



- ☞ Откройте главное меню, нажав на маховичок с левой стороны рулевого колеса.
- ☞ Откройте меню **"Vehicle parameters"** и подтвердите.
- ☞ Выберите строку **"Driving assistance"** и подтвердите.
- ☞ Выберите строку **"Speeds memorised"** и подтвердите.
- ☞ Настройте скоростной параметр.
- ☞ Выберите **"OK"** и подтвердите, чтобы сохранить внесенные изменения.



Эти настройки можно осуществлять с данной системой только на остановленном автомобиле.

## Просмотр списка скоростей



- ☞ Нажмите на кнопку **"MEM"**, чтобы просмотреть на дисплее список внесенных в память скоростных параметров.

### Выбор скорости из памяти

Чтобы выбрать скорость из памяти:

- ☞ нажмите на кнопку **"+"** или **"-"** и удерживайте ее; система выберет самую последнюю скорость, внесенную в память,
- ☞ еще раз нажмите на кнопку **"+"** или **"-"** и удерживайте ее, чтобы выбрать из памяти другую скорость.

На панели приборов появится выбранный параметр скорости и информация о состоянии системы ("активна/не активна").

## ОГРАНИЧИТЕЛЬ СКОРОСТИ

Система, не позволяющая превышать заданную водителем скорость автомобиля.

При разгоне до предельной скорости, дальнейшее нажатие на педаль акселератора окажется безрезультатным.

### Принцип работы

**Программирование ограничителя** осуществляется вручную: его можно запрограммировать на скорость не менее 30 км/ч.

**Отключается** ограничитель нажатием на клавишу выключателя.

С силой нажав на педаль акселератора, после прохождения точки сопротивления можно на короткое время превысить запрограммированную скорость.

Чтобы вернуться к запрограммированной скорости, достаточно отпустить педаль акселератора.

Запрограммированный параметр скорости остается в памяти системы и после выключения зажигания.

## Переключатель на рулевом колесе



Управление функциями системы осуществляется рулевым переключателем.

1. Регулятор выбора режима ограничителя.
2. Кнопка уменьшения параметра запрограммированной скорости.
3. Кнопка увеличения параметра запрограммированной скорости.
4. Кнопка включения / выключения ограничения.
5. Кнопка отображения перечня сохраненных ранее скоростей.  
(см. рубрику "Внесение скоростных режимов в память системы")

## Индикация на панели приборов



Вся запрограммированная информация отображается на дисплее панели приборов.

6. Контрольная лампа режима: ограничение включено / выключено.
7. Контрольная лампа активного состояния ограничителя.
8. Параметр запрограммированной скорости.
9. Выбор сохраненной в памяти скорости. (см. раздел "Внесение скоростных режимов в память системы")



Регулятор скорости не избавляет водителя от обязанности соблюдать ограничения скоростных режимов, сохранять бдительность на дороге и нести ответственность за свои действия.

# ВОЖДЕНИЕ АВТОМОБИЛЯ



## Настройка скоростного режима

☞ Поверните регулятор **1** в положение **"LIMIT"**: с этого момента ограничитель активирован, но еще не включен (Pause). Необходимо включить его, чтобы система начала регулировать скоростной режим.

☞ Установите параметр скорости нажатием на кнопку **2** или **3** (напр.: 90 км/ч).

В дальнейшем вы можете изменять задаваемый Вами параметр скорости, пользуясь кнопками **2** и **3**:

- с интервалом + или - 1 км/ч = краткими нажатиями,
- с шагом + или - 5 км/ч = непрерывным нажатием.

Если на Вашем автомобиле функция запоминания скоростных параметров активна, то задаваемая Вами скорость приблизится, но не превысит ближайший к ней параметр, хранящийся в памяти системы; подробности читайте в соответствующем параграфе.

- ☞ Включайте ограничитель нажатием на кнопку **4**.
- ☞ Выключайте ограничитель нажатием на кнопку **4**: это подтвердится на дисплее ("Pause").
- ☞ Включение ограничителя осуществляется повторным нажатием на кнопку **4**.

## Превышение заданной скорости

Нажатие на акселератор с тем, чтобы превысить заданную скорость, останется без результата, за исключением случая, когда вы **резко нажмете** на педаль, преодолев **точку упора**.

Действие ограничителя мгновенно прекратится, а на дисплее начнет мигать заданный параметр скорости.

Со снижением скорости и возвратом к движению с заданной скоростью мигание прекратится.



## Выход из режима ограничения

☞ Поверните регулятор **1** в положение **"0"**: с этого момента ограничитель будет отключен. Его работа больше не будет показываться на дисплее.

## Контроль исправности системы

В случае выхода ограничителя из строя, вместо параметра скорости появится ряд мигающих тире. Для проверки системы обратитесь в сервисную сеть CITROËN или в специализированный тех-центр.



Система круиз-контроля не наделена способностью выдерживать заданную скорость на крутых спусках и при резких ускорениях: автомобиль может превысить ее.

Чтобы исключить помехи, препятствующие свободному перемещению педалей:

- правильно уложите и закрепите коврик на фиксаторах,
- никогда не кладите под ноги уложенные один на другой коврики.

## РЕГУЛЯТОР СКОРОСТИ

Система, автоматически поддерживающая заданную водителем скорость автомобиля без нажатия на педаль акселератора.

### Принцип работы

**Включение регулятора** осуществляется вручную: при этом скорость движения автомобиля должна составлять не менее 40 км/ч, а в коробке передач должна быть включена:

- четвертая передача в механической,
- вторая передача в секвентальной или автоматической коробке передач,
- режим **A** на секвентальной или **D** - на автоматической коробке передач.

По соображениям безопасности, **отключение регулятора** осуществляется вручную или нажатием на педали тормоза или сцепления, или же при срабатывании системы ESP.

Нажав на педаль акселератора, можно на короткое время превысить запрограммированную скорость.

Чтобы вернуться к запрограммированной скорости, достаточно отпустить педаль сцепления.

При выключении зажигания запрограммированная скорость удаляется из памяти системы.

## Переключатель на рулевом колесе



Работа системы управляется переключателем на руле.

1. Переключатель режимов регулятора.
2. Клавиша программирования скорости/уменьшения параметра.
3. Клавиша программирования скорости/увеличения параметра.
4. Кнопка выключения/возобновления работы регулятора.
5. Кнопка отображения перечня скоростей, сохраненных в памяти.  
(см. параграф "Внесение параметров скорости в память")

## Индикация на панели приборов



Вся запрограммированная информация отображается на дисплее панели приборов.

6. Контрольная лампа режима: регулятор выключен/включен.
7. Контрольная лампа активного состояния регулятора.
8. Параметр запрограммированной скорости.
9. Выбор скорости, сохраненной в памяти.  
(см. параграф "Внесение параметров скорости в память")



Регулятор скорости не избавляет водителя от обязанности соблюдать ограничения скоростных режимов, сохранять бдительность на дороге и нести ответственность за свои действия.

Ноги всегда должны находиться вблизи педалей.



## Программирование

- ☞ Поверните регулятор **1** в положение **"CRUISE"**: с этого момента регулятор активирован, но еще не включен (Pause).
- ☞ Установите параметр скорости, разогнав автомобиль до желаемой, а затем нажмите на кнопку **2** или **3** (напр.: 110 км/ч); регулятор скорости активирован (ON).

В дальнейшем вы можете изменять задаваемый Вами параметр скорости, пользуясь кнопками **2** и **3**:

- с интервалом + или - 1 км/ч = краткими нажатиями,
- с шагом + или - 5 км/ч = непрерывным нажатием.

Если на Вашем автомобиле функция запоминания скоростных параметров активна, то задаваемая Вами скорость приблизится, но не превысит ближайший к ней параметр, хранящийся в памяти системы; подробности читайте в соответствующем параграфе.

- ☞ Выключайте регулятор нажатием на кнопку **4**: это подтвердится на дисплее (Pause).
- ☞ Включение регулятора осуществляется повторным нажатием на кнопку **4**.

## Превышение запрограммированной скорости

Превышение заданной скорости, как преднамеренное, так и случайное, приведет к миганию заданного параметра скорости на дисплее.

Со снижением скорости и возвратом к движению с запрограммированной скоростью мигание прекратится.

## Выключение регулятора

- ☞ Поверните регулятор **1** в положение **"0"**: с этого момента регулятор будет отключен. Его работа больше не показывается на дисплее.



## Контроль исправности

В случае выхода регулятора из строя, вместо параметра скорости появится ряд мигающих тире.

Обратитесь в сервисную сеть CITROËN или в специализированный техцентр.



Сохраняйте бдительность за рулем, так как в момент корректирования заданной скорости длительным нажатием скорости автомобиля может резко возрасти или упасть.

Запрещается пользоваться системой круиз-контроля на скользкой дороге или находясь в плотном потоке транспорта.

Система круиз-контроля не наделена способностью выдерживать заданную скорость на крутых спусках и при резких ускорениях: автомобиль может превысить ее.

В случае крутого подъема или буксировки есть вероятность недостижения запрограммированной скорости или ее удержание в заданном ракурсе.

Чтобы ничто не мешало свободному перемещению педалей:

- правильно уложите и закрепите коврик на фиксаторах,
- никогда не кладите под ноги уложенные один на другой коврики.

# ВОЖДЕНИЕ АВТОМОБИЛЯ

## СИСТЕМА ОЦЕНКИ СВОБОДНОГО МЕСТА ДЛЯ ПАРКОВКИ

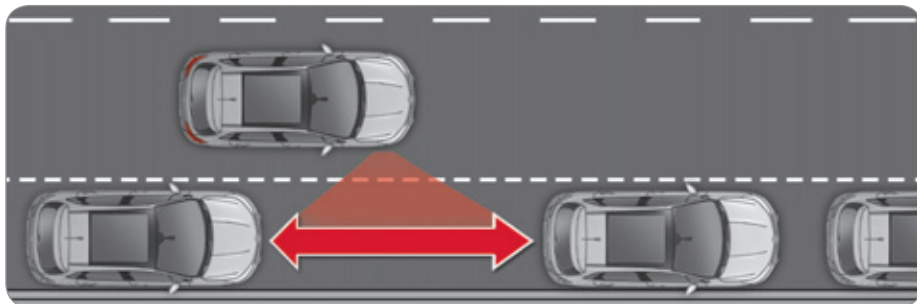

Служит для определения достаточности пространства для парковки между автомобилями или препятствиями. Система измеряет параметры свободного места и при этом определяет:

- возможность поставить на нем автомобиль с учетом его габаритных размеров и наличия пространства для маневрирования,
- степень сложности предстоящих маневров при парковке.

Система не производит оценку пространств, явно недостаточных для парковки или явно превышающих размеры Вашего автомобиля.

### Индикация на дисплее



Контрольная лампа системы может находиться в двух различных режимах:

- **горит постоянно:** система включена нажатием на кнопку **A**.
- **не горит:** система выключена.

## Работа системы



Вы нашли свободное место:

- ☞ Нажмите на кнопку **A** чтобы включить систему.
- ☞ Включите указатель поворота со стороны измеряемого места; сообщение на дисплее подтвердит работу системы измерения места.
- ☞ Во время измерения двигайтесь вдоль парковочного места со скоростью менее 20 км/ч, чтобы подготовиться к выполнению маневра.
- ☞ По окончании измерения свободного места, на многофункциональном дисплее появится сообщение о степени сложности парковки и прозвучит зуммер.

# ВОЖДЕНИЕ АВТОМОБИЛЯ

Сообщения системы:

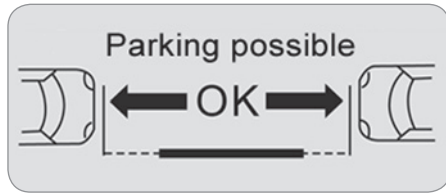

Парковка возможна

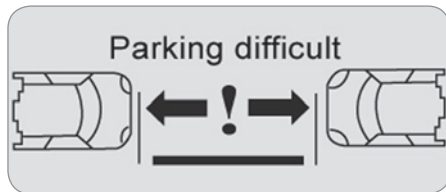

Парковка затруднена



Парковка не рекомендуется

Система автоматически прекращает работу:

- при включении задней передачи,
- при выключении зажигания,
- при отсутствии запроса на измерение,
- пять минут спустя после включения,
- при движении со скоростью выше 70 км/ч в течение одной минуты.

Если расстояние между бортом вашего автомобиля и свободным местом слишком велико, система может не охватить его.

Система продолжает работать после каждого измерения, поэтому может произвести несколько замеров подряд.

В ненастную погоду и зимой проверяйте отсутствие на датчиках грязи, инея или снега.

Система оценки свободного места отключает передние датчики парковки при измерении места во время движения вперед.



При неисправности системы обратитесь в сервисную сеть CITROËN или в специализированный техцентр.

## ПОМОЩЬ ПРИ ПАРКОВКЕ

Система состоит из вмонтированных в бампер датчиков приближения к любому препятствию (пешеходу, автомобилю, дереву, изгороди и т.п.), оказавшемуся в зоне обнаружения.

Некоторые препятствия, обнаруженные в начале маневра (столбцы, вежи и т.п.), могут "потеряться из вида", если они окажутся в "слепой зоне".

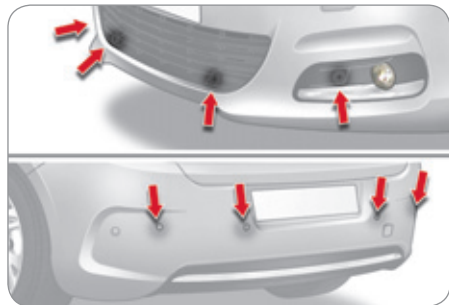

## Помощь при парковке задним ходом

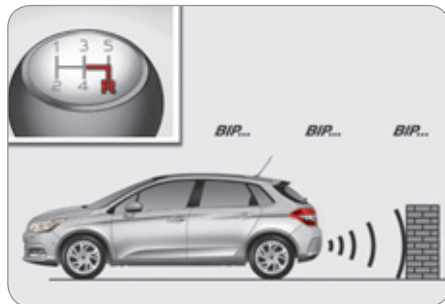

Система активируется с включением передачи заднего хода. При этом звучит сигнал зуммера.

Работа системы прекратится, как только будет выключена передача заднего хода.



## Звуковое сопровождение маневра

О приближении к препятствию свидетельствует звуковой сигнал, частота которого возрастает с приближением автомобиля к препятствию.

Местоположение препятствия определяется по звуку, исходящему от динамиков (правого или левого).

Когда расстояние от автомобиля до препятствия составит менее 30 см, сигнал начнет звучать непрерывно.

## Визуальное сопровождение маневра

В дополнение к звуковому сигналу на multifunctional display выводится графический индикатор, на котором деления графика учащаются с приближением автомобиля к препятствию. При максимальном приближении к нему на дисплее появится символ "Опасно!".



Наличие системы помощи при парковке ни при каких обстоятельствах не снимает с водителя ответственности за его действия.

# ВОЖДЕНИЕ АВТОМОБИЛЯ

## Помощь при парковке передним ходом

Функция помощи при парковке передним ходом активируется при обнаружении датчиком препятствия перед автомобилем, если он движется со скоростью менее 10 км/ч.

Функция помощи при парковке передним ходом отключится, как только движущийся вперёд автомобиль простоит более трех секунд, либо перед ним не останется препятствий, либо его скорость превысит 10 км/ч.

Местоположение препятствия определяется по звуку, исходящему от динамиков (переднего или заднего).

## Отключение и включение системы помощи при парковке



Система отключается нажатием на эту кнопку. При этом в кнопке загорится контрольная лампа.

При повторном нажатии на кнопку система вновь станет активной. Контрольная лампа в кнопке погаснет.



Функция отключается автоматически при буксировке прицепа или монтаже устройства для перевозки велосипедов (устройство для перевозки велосипедов и тягово-сцепное устройство для буксировки прицепа должны иметь рекомендацию компании CITROËN).

## Контроль исправности системы

### SERVICE

В случае неисправности системы, при включении передачи заднего хода на панели приборов загорится этот сигнализатор и/или на дисплее появится сообщение и прозвучит короткий звуковой сигнал.

Обратитесь в сервисную сеть CITROËN или в специализированный техцентр.



В пасмурную погоду или в зимнее время следите за тем, чтобы датчики не закрывались слоем грязи, инеем или снегом. При включении передачи заднего хода продолжительный сигнал зуммера будет свидетельствовать о загрязнении датчиков.

Парктроник может реагировать на некоторые источники шума (мотоцикл, грузовик, отбойный молоток и т.п.), при этом будут срабатывать звуковые сигналы системы помощи при парковке.

# ТЕКУЩИЕ ПРОВЕРКИ

## TOTAL & CITROËN

**Партнеры в стремлении к совершенству и сохранности окружающей среды**

**Лучшие достижения на службе у совершенства**

На протяжении более 40 лет исследователи и специалисты Центра перспективного развития TOTAL создают для компании CITROËN масла и технические жидкости, полностью отвечающие требованиям новейших технологических достижений, воплощенных в автомобилях CITROËN как в спорте, так и в повседневной жизни.

Это значит, что Ваш двигатель покажет свои самые лучшие тягово-скоростные качества.

**Оптимальная защита Вашего двигателя**

Используя для своего CITROËN масла и технические жидкости от TOTAL, Вы улучшаете работу двигателя, продлеваете ему жизнь и одновременно бережно относитесь к окружающей среде.



10



CITROËN предпочитает TOTAL



# ТЕКУЩИЕ ПРОВЕРКИ

## КАПОТ

### Открытие



Перед любыми работами в моторном отсеке выключите систему "Стоп-Старт", чтобы избежать травм при случайном срабатывании автоматической команды START.

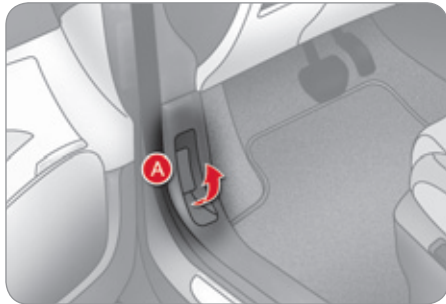

- ☞ Откройте переднюю левую дверь.
- ☞ Потяните за ручку **A**, расположенную в нижней части дверного проема.



Встроенный механизм блокировки замка капота предохраняет его от несанкционированного открывания, пока передняя левая дверь заперта.

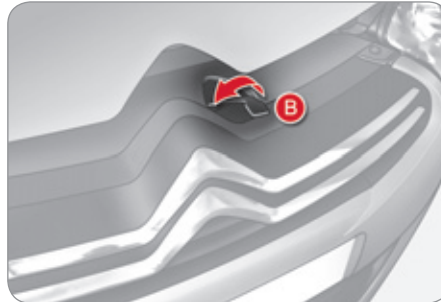

- ☞ Оттяните влево наружный рычаг замка **B** и поднимите капот.

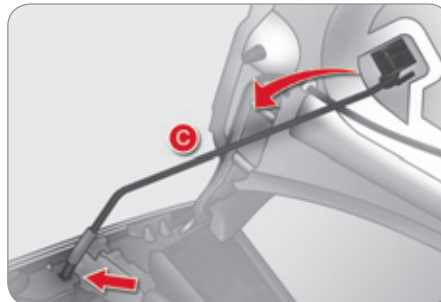

- ☞ Освободите упор **C** из фиксатора, расположенного на обратной стороне капота.
- ☞ Вставьте упор в гнездо, чтобы зафиксировать его в открытом положении.



Не открывайте капот на сильном ветру. Чтобы не обжечься, примите меры предосторожности при открывании наружного замка капота и установке капота на упор – двигатель может оказаться слишком горячим.

### Закрывание

- ☞ Выньте упор из гнезда капота.
- ☞ Поместите упор в фиксатор, расположенный на обратной стороне капота.
- ☞ Опустите капот поближе к моторному отсеку и отпустите его.
- ☞ Потяните за переднюю кромку капота, чтобы убедиться, что он прочно закрылся на замок.

## ЕСЛИ ТОПЛИВО В БАКЕ ЗАКОНЧИЛОСЬ (НА ДИЗЕЛЬНОЙ МОДИФИКАЦИИ)

В случае полной выработки топлива в баке на автомобилях с двигателем HDI необходимо вновь заполнить систему подачи топлива в двигатель; см. соответствующий рисунок моторного отсека.

Если горловина бака снабжена ограничителем, читайте рубрику "Ограничитель горловины топливного бака (дизельные модификации)".



Не настаивайте, если двигатель не запускается с первого раза; проведите всю процедуру еще раз.

## Двигатель 1,6 л HDi

- ☞ Залейте в топливный бак не менее 5 литров дизельного топлива.
- ☞ Откройте капот.
- ☞ При необходимости, снимите кожух, чтобы открыть доступ к насосу для подкачивания топлива.
- ☞ Сделайте несколько качков рычагом подкачивающего насоса вплоть до появления ощутимого сопротивления (первое нажатие на рычаг может быть жестким).
- ☞ Включите стартер и запустите двигатель (если двигатель не запустится с первой попытки, подождите около 15 секунд и повторите ее).
- ☞ После нескольких безуспешных попыток вновь подкачайте топливо насосом и запустите двигатель.
- ☞ Установите на место и закрепите защитный кожух.
- ☞ Закройте капот.

## Двигатель 2 л HDi

- ☞ Залейте в топливный бак не менее пяти литров дизельного топлива.
- ☞ Откройте капот.
- ☞ При необходимости, открепите и снимите кожух, чтобы открыть доступ к насосу для подкачивания топлива.
- ☞ Отверните винт клапана отвода воздуха.
- ☞ Нажимайте на рычаг подкачивающего насоса вплоть до появления топлива в прозрачном шланге.
- ☞ Заверните винт клапана отвода воздуха.
- ☞ Включите стартер и запустите двигатель (если двигатель не запустится, возобновите попытку через 15 секунд).
- ☞ После нескольких неудачных попыток еще раз подкачайте топливо насосом и снова попытайтесь запустить двигатель стартером.
- ☞ Установите на место и закрепите кожух, проверьте надежность его крепления.
- ☞ Закройте капот.

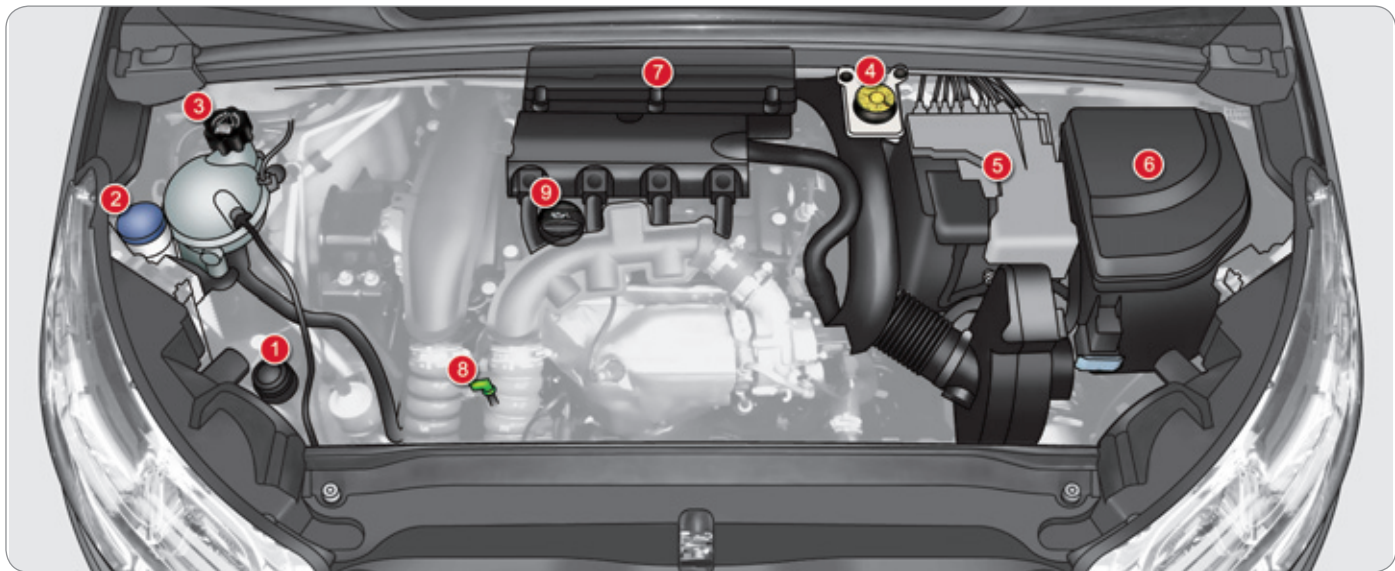

## БЕНЗИНОВЫЕ ДВИГАТЕЛИ

На двигателе необходимо регулярно проверять уровни эксплуатационных жидкостей, а также периодически заменять некоторые элементы.

1. Бачок гидроусилителя рулевого управления.
2. Бачок омывателей ветрового стекла и фар.
3. Горловина бачка для доливки охлаждающей жидкости.
4. Горловина бачка для доливки тормозной жидкости.
5. Аккумуляторная батарея/Электрические предохранители.
6. Блок предохранителей.
7. Воздушный фильтр.
8. Щуп для проверки уровня масла в двигателе.
9. Горловина для заправки двигателя маслом.

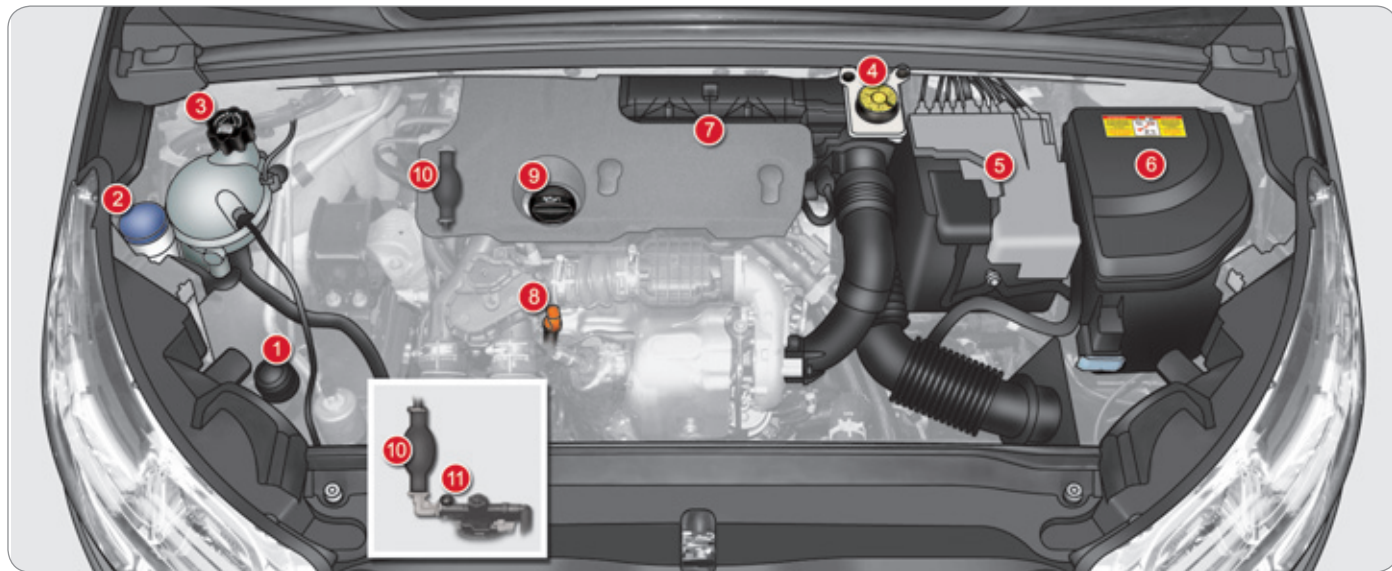

## ДИЗЕЛЬНЫЕ ДВИГАТЕЛИ

На двигателе необходимо регулярно проверять уровни эксплуатационных жидкостей, периодически заменять некоторые элементы, здесь же расположена система прокачки топливоподдачи.

10

- |   |   |  |
|---|---|--|
| <ol style="list-style-type: none"> <li>1. Бачок гидроусилителя рулевого управления.</li> <li>2. Бачок омывателей ветрового стекла и фар.</li> <li>3. Горловина бачка для доливки охлаждающей жидкости.</li> </ol> | <ol style="list-style-type: none"> <li>4. Горловина бачка для доливки тормозной жидкости.</li> <li>5. Аккумуляторная батарея/Электрические предохранители.</li> <li>6. Блок предохранителей.</li> <li>7. Воздушный фильтр.</li> </ol> | <ol style="list-style-type: none"> <li>8. Щуп для проверки уровня масла в двигателе.</li> <li>9. Горловина для заправки двигателя маслом.</li> <li>10. Насос для прокачки топливной системы*.</li> <li>11. Винт клапана отвода воздуха из топливной системы*.</li> </ol> |
|---|---|--|

\* В зависимости от силового агрегата.

## ПРОВЕРКА УРОВНЕЙ

Регулярно проверяйте уровни технических жидкостей в соответствии с указаниями, содержащимися в сервисно-гарантийной книжке. При необходимости, пополняйте их, если не дано иных указаний.

В случае существенного падения уровня в какой-либо системе, ее следует проверить в сервисной сети CITROËN или в специализированном техцентре.



Будьте внимательны при работе в моторном отсеке - в нем имеются раскаленные участки, о которые можно обжечься, а электровентиллятор может сработать в любой момент даже при выключенном зажигании.

## Уровень масла



Проверять уровень можно либо при включении зажигания по показаниям датчика на панели приборов, либо при помощи масляного щупа.

Проверка масляным щупом будет достоверной, только если автомобиль установлен на горизонтальной площадке, а после остановки двигателя прошло не менее 30 минут.

Пополнение уровня масла путем доливки в промежутках между плановыми техническими обслуживаниями (или заменами масла) - естественная и необходимая операция. CITROËN рекомендует контролировать его и, если нужно, пополнять каждые 5 000 км пробега.

После доливки масла контроль его уровня при включении зажигания по показаниям датчика на панели приборов будет верным только по истечении 30 минут после пополнения.

## Замена масла в двигателе

Периодичность этой операции см. в сервисно-гарантийной книжке.

Чтобы уберечь двигатель и систему нейтрализации отработавших газов от выхода из строя, не пользуйтесь присадками к моторному маслу.

## Характеристики моторного масла

Выбранное моторное масло должно соответствовать особенностям Вашего двигателя и требованиям изготовителя автомобиля.

## Уровень тормозной жидкости



Уровень тормозной жидкости должен находиться в зоне метки "MAXI". Если он ниже, проверьте износ тормозных колодок.

## Замена тормозной жидкости

Периодичность этой операции см. в сервисно-гарантийной книжке.

## Характеристики тормозной жидкости

Тормозная жидкость должна соответствовать рекомендациям изготовителя автомобиля.

## Уровень в бачке гидроусилителя рулевого управления



Уровень рабочей жидкости в бачке ГУР должен всегда находиться возле метки "MAXI". На холодном двигателе откройте бачок и проверьте в нем уровень.

## Уровень охлаждающей жидкости



Уровень охлаждающей жидкости должен находиться в зоне метки "MAXI", но никогда не превышать ее.

На горячем двигателе температура охлаждающей жидкости регулируется электрическим вентилятором.

Кроме того, система охлаждения двигателя находится под высоким давлением, поэтому дайте ему остыть в течение не менее одного часа, прежде чем пополнить уровень охлаждающей жидкости.

Во избежание ожога, перед снятием крышки расширительного бачка отверните ее сначала на два оборота, чтобы снизить давление в системе охлаждения. После снижения давления снимите крышку и долейте охлаждающую жидкость.

## Характеристики охлаждающей жидкости

Охлаждающая жидкость должна соответствовать рекомендациям изготовителя автомобиля.



Электровентиллятор может включиться даже при остановленном двигателе: внимательно следите за тем, чтобы предметы и детали одежды не попали в лопасти.

## Уровень жидкости стеклоомывателя / омывателя фар



Чтобы проверить уровень жидкости на автомобилях, оборудованных омывателями фар, остановите автомобиль и заглушите двигатель.

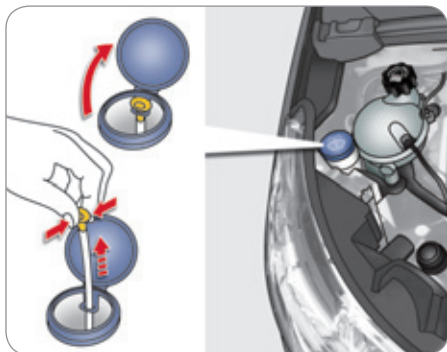

- ☞ Откройте капот и зафиксируйте его при помощи подножки.
- ☞ Снимите крышку с горловины бачка жидкости стеклоомывателя.
- ☞ Зажмите пальцем датчик уровня для прекращения доступа воздуха.
- ☞ Полностью извлеките датчик из бачка для определения уровня жидкости.
- ☞ Долейте жидкость, если необходимо.
- ☞ Закройте крышкой бачок, затем закройте капот.

## Характеристики жидкости

В целях сохранения моющих свойств и во избежание замерзания моющей жидкости не следует заменять ее водой.

В условиях зиней эксплуатации рекомендуется пользоваться жидкостью на базе этилового спирта или метанола.

## Запас присадки (на дизелях с сажевым фильтром)

О снижении запаса присадки в бачке до минимально допустимого уровня свидетельствует:



- горящая контрольная лампа сажевого фильтра в сопровождении зуммера и сообщения о слишком малом запасе присадки для сажевого фильтра.

## Пополнение запаса присадки

Заправку бачка присадкой следует осуществить в кратчайшие сроки в сервисной сети CITROËN или в специализированном центре.

## Отработанные нефтепродукты



Избегайте продолжительного контакта отработанного масла и технических жидкостей с открытыми участками тела.

Большинство этих жидкостей токсичны и обладают повышенной разъедающей способностью.



Запрещено выливать отработанное масло, тормозную жидкость или охлаждающую жидкость в канализацию или на землю.

Их следует собирать в специальные контейнеры, имеющиеся в сервисной сети CITROËN или в специализированном центре.

## КОНТРОЛЬНЫЕ ПРОВЕРКИ

Если нет иных указаний, осуществляйте контрольные проверки, как указано в сервисно-гарантийной книжке и в соответствии с силовым агрегатом Вашего автомобиля.

Их также можно поручить специалистам сервисной сети CITROËN или специализированного техцентра.

## Аккумуляторная батарея 12 В



Для аккумуляторной батареи обслуживания не требуется.

Тем не менее, проверяйте состояние клемм и затяжку наконечников проводов на них, особенно в периоды летней и зимней эксплуатации.

В случае каких-либо работ на батарее, прочтите рубрику "Аккумуляторная батарея 12 В", в которой содержатся рекомендации по мерам предосторожности при ее отключении и подключении.

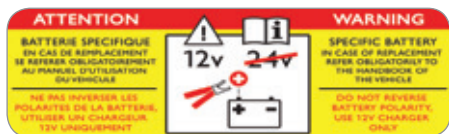

В данной табличке, особенно если речь идет о системе "стоп-старт", указывается, что на автомобиле используется 12-вольтовая свинцово-кислотная аккумуляторная батарея с особыми технико-эксплуатационными характеристиками, и что ее отключение или замена должны осуществляться только в условиях сервисной сети CITROËN или специализированного технического центра.

## Воздушный и салонный фильтры



Информацию о периодичности замены этих элементов читайте в сервисно-гарантийной книжке.

В зависимости от условий окружающей среды (пыльная атмосфера и т.п.) и характера эксплуатации автомобиля (вождение в городе и т.п.) **заменяйте их, если потребуется, в два раза чаще.**

Загрязненный салонный фильтр может ухудшить работу системы кондиционирования воздуха и стать источником неприятных запахов.

## Масляный фильтр



Масляный фильтр следует менять при каждой замене масла в двигателе.

Информацию о периодичности его замены читайте в сервисно-гарантийной книжке.

## Сажевый фильтр (на дизельных модификациях)

О начале насыщения сажевого фильтра свидетельствует:



- постоянно горящая контрольная лампа сажевого фильтра, звучащий зуммер и сообщение о риске перенасытить сажевый фильтр.

Как только условия дорожного движения позволят, прочистите фильтр, разогнав автомобиль до скорости выше 60 км/ч, которую нужно удерживать до тех пор, пока контрольная лампа не погаснет.

Если контрольная лампа не гаснет, прочтите рекомендации в гл. "Уровень присадки к дизтопливу".



Первые операции по регенерации сажевого фильтра на новых автомобилях могут сопровождаться запахом "горения" - это нормальное явление.

Иногда, после продолжительного движения автомобиля на малой скорости или в результате длительной работы двигателя в режиме холостого хода, в отработавших газах может содержаться повышенное количество водяных паров, особенно заметных в режиме ускорения. Они не оказывают влияния на работу двигателя и не наносят вреда окружающей среде.

## Механическая коробка передач



Коробке передач обслуживание не требуется (масло в ней не меняется).

Информацию о периодичности проверки уровня масла в ней читайте в сервисно-гарантийной книжке.

## Секвентальная коробка передач



Коробке передач обслуживание не требуется (рабочая жидкость в ней не меняется).

Информацию о периодичности контрольных проверок коробки читайте в сервисно-гарантийной книжке.

## Автоматическая коробка передач



Коробке передач обслуживание не требуется (рабочая жидкость в ней не меняется).

Информацию о периодичности контрольных проверок коробки читайте в сервисно-гарантийной книжке.

## Передние тормозные колодки



Износ тормозов зависит от стиля вождения - в частности, это касается автомобилей, которые эксплуатируются в городских условиях движения, характеризующихся частыми короткими перемещениями. Проверка состояния тормозной системы может оказаться необходимой даже в интервале между очередными техническими обслуживаниями автомобиля. Если в системе не обнаружено течи, падение уровня тормозной жидкости свидетельствует об износе тормозных колодок.

## Контроль износа тормозных дисков



Проверку износа тормозных дисков следует осуществлять в сервисной сети CITROËN или в специализированном техцентре.

## Ручной стояночный тормоз



Слишком большой ход рукоятки или недостаточная эффективность стояночной тормозной системы требуют обязательной регулировки, не дожидаясь очередного технического обслуживания.

Проверку этой системы следует осуществлять в сервисной сети CITROËN или в специализированном техцентре.

## Электрический стояночный тормоз



Данная система не требует особого контроля. Тем не менее, в случае проблем проверьте систему в сервисной сети CITROËN или в специализированном техцентре.

Подробную информацию см. в рубрике "Электрический стояночный тормоз - § Нарушения в работе".



Используйте только те технические жидкости, которые рекомендует CITROËN или такие, которые обладают таким же качеством и аналогичными характеристиками.

Для обеспечения эффективности работы таких важных узлов и систем, как тормозная система, CITROËN разрабатывает и предлагает специальные рабочие жидкости.

После мойки автомобиля на тормозных дисках и колодках может остаться влага, а в зимних условиях эксплуатации может образоваться налет инея: эффективность торможения может снизиться. Несколько легких нажатий на педаль просушат тормоза.

## КОМПЛЕКТ ПРИНАДЛЕЖНОСТЕЙ ДЛЯ ВРЕМЕННОГО УСТРАНЕНИЯ ПРОКОЛА В ШИНЕ

В комплект входят компрессор и флакон с герметиком для заделки проколов, при помощи которого можно отремонтировать шину **на короткое время**, чтобы доехать до ближайшей мастерской.

С его помощью можно заделать большинство проколов, способных ввести колесо из строя, расположенных либо по центру протектора, либо на его боковине.

### Местонахождение ремкомплекта



Комплект находится в специальном футляре под полом багажного отсека.

### Описание комплекта



- A. Переключатель режимов "Ремонт" и "Накачивание".
- B. Выключатель: "включено" "I" / "выключено" "O".
- C. Кнопка для выпуска воздуха из шины.
- D. Манометр (градуировка: бар и psi).
- E. Отделение, в которое складываются:
  - электрошнур с адаптером для включения в розетку 12 В,
  - различные переходники и насадки для бытового накачивания мячей, велосипедов и т.п.



Бортовая электрическая сеть автомобиля обеспечит работу включенного в нее компрессора на время, необходимое для ремонта поврежденного колеса или корректировки давления в спущенной шине.



- F. Флакон с герметиком.
- G. Белый шланг с заглушкой для ремонта шины.
- H. Черный шланг для накачивания.
- I. Самоклеящаяся табличка с напоминанием о необходимости ограничивать скорость.



Самоклеящуюся табличку I необходимо наклеить на руль чтобы не забыть, что вы едете на временном колесе.

Во время движения на колесе, отремонтированном с помощью такого ремкомплекта, не превышайте скорость 80 км/час.

## Порядок действий при ремонте колеса

### 1. Заделка прокола в шине при помощи герметика



- ☞ Выключите зажигание.
- ☞ Поверните ручку **A** в положение "Ремонт".
- ☞ Убедитесь, что выключатель **B** находится в положении "0".



- ☞ Вытяните во всю длину белый шланг **G**.
- ☞ Отверните заглушку белого шланга.
- ☞ Соедините белый шланг с вентилем проколотого колеса.



- ☞ Вставьте электрошнур компрессора в бортовую розетку 12 В.
- ☞ Запустите двигатель и оставьте его работать.

11



При заделке прокола постарайтесь не извлекать застрявшее в шине инородное тело.



Будьте осторожны в обращении с герметиком - в нем содержатся этиленгликоль, канифоль и др. вещества, раздражающие слизистую дыхательных путей и глаз. Его следует хранить в местах, недосягаемых для детей.



Не включайте компрессор, если его белый шланг не подсоединен к вентилю колеса: иначе герметик прольется на пол.



- ☞ Переведите кнопку выключателя **В** в положение **"I"**, чтобы включить компрессор и накачайте колесо до достижения давления в нем 2,0 бар.

Герметик подается под давлением в шину; не снимайте шланг с вентиля во время накачивания (чтобы не испачкаться брызгами).

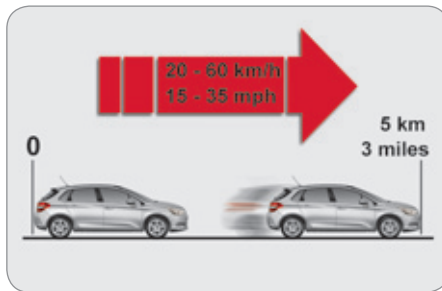

- ☞ Уберите комплект и закройте белый шланг заглушкой.  
Примите меры, чтобы не испачкать автомобиль пятнами герметика. Комплект держите на всякий случай неподалеку.
- ☞ Поезжайте сразу же, при этом около пяти километров следует проехать на медленной скорости (20... 60 км/ч), чтобы дать составу закрыть прокол.
- ☞ Сделайте остановку, чтобы проверить состояние шины и давление в ней, используя комплект для ремонта шин.



Если через пять-семь минут давление в шине не достигнет этого параметра, значит она не подлежит ремонту; обратитесь в сервисную сеть CITROËN или в специализированный техцентр, где Ваш автомобиль отремонтируют.



## **Бортовая система контроля давления воздуха в шинах**

Если на автомобиле имеется бортовая система контроля давления воздуха в шинах, контрольная лампа давления будет постоянно гореть после ремонта колеса до тех пор, пока не будет проведена реинициализация системы в сервисной сети CITROËN или в специализированном техцентре.

## 2. Накачивание



- ☞ Поверните переключатель **A** в положение "Накачивание".
- ☞ Вытяните во всю длину черный шланг **H**.
- ☞ Подсоедините черный шланг к вентилю отремонтированного колеса.



- ☞ Подключите электрошнур компрессора к бортовой розетке 12 В.
- ☞ Еще раз запустите двигатель и оставьте его работать.



- ☞ Отрегулируйте давление воздуха в шине при помощи компрессора (чтобы подкачать: переведите выключатель **B** в положение "I"; чтобы спустить: переведите выключатель **B** в положение "O" и нажмите на кнопку "C") до рекомендованного для Вашего автомобиля параметра, указанного на этикетке в проеме двери водителя.

Если после этого давление будет падать, значит прокол не устранен. Обратитесь в сервисную сеть CITROËN или в специализированный техцентр для устранения неисправности.

- ☞ Отсоедините комплект и уберите его на место.
- ☞ Ведите автомобиль на умеренной скорости (не более 80 км/ч), при этом пробег следует ограничить расстоянием не более 200 км.



При первой же возможности обратитесь в сервисную сеть CITROËN или в специализированный техцентр.

Обязательно сообщите мастеру о том, что Вы воспользовались ремкомплектom. Он проверит шину и вынесет решение о возможности ремонта или необходимости замены поврежденной шины.

## Извлечение флакона

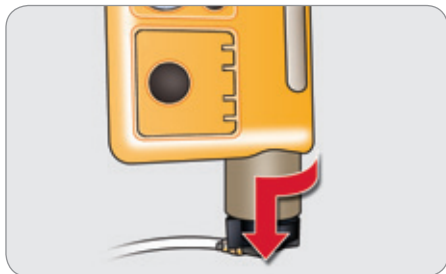

- ☞ Уберите черный шланг.
- ☞ Высвободите отогнутый вбок белый шланг.
- ☞ Держите компрессор вертикально.
- ☞ Отверните флакон, держа его за нижнюю часть.



Не испачкайтесь вытекающими остатками герметика.

Срок хранения герметика указан на флаконе.

Флакон с герметиком предназначен для однократного использования; даже если он был слегка начат, его следует заменить.

Не выбрасывайте использованный флакон куда попало, сдайте его в сервисную сеть CITROËN или отнесите на пункт сбора отходов.

Не забудьте купить новый флакон с герметиком для ремонта шин в сервисной сети CITROËN или в специализированном техцентре.

## Контрольная проверка давления / Подкачивание и накачивание в быту

Компрессор также можно использовать без подачи герметика:

- для контроля давления и подкачивания шин,
- для накачивания различных предметов (шаров, шин велосипеда...)



- ☞ Поверните переключатель **A** в положение "Накачивание".
- ☞ Вытяните во всю длину черный шланг **H**.
- ☞ Подсоедините черный шланг к вентилю колеса или предмету, который нужно накачать.

При необходимости, наденьте на шланг соответствующий переходник, имеющийся в комплекте.



- ☞ Включите шнур компрессора в бортовую розетку автомобиля 12 В.
- ☞ Запустите двигатель и оставьте его работать.
- ☞ Отрегулируйте давление воздуха при помощи компрессора (чтобы подкачать: переведите выключатель **B** в положение "I"; чтобы спустить: переведите выключатель **B** в положение "O" и нажмите на кнопку **C**) до рекомендованного для Вашего автомобиля или накачиваемого предмета параметра.
- ☞ Отсоедините шланг и уберите весь комплект.

## ЗАМЕНА КОЛЕСА

Порядок действий при замене проколотого колеса запасным с использованием штатного комплекта инструментов.

### Доступ к инструментам



Комплект инструментов расположен под полом багажного отсека.

Чтобы достать инструменты:

- ☞ откройте багажный отсек,
- ☞ поднимите полник,
- ☞ закрепите его, зацепив его шнур за крючок держателя полки,
- ☞ при наличии в комплекте стандартного запасного колеса: снимите с фиксаторов и достаньте модуль с инструментами, расположенный в центре колеса, либо
- ☞ при наличии запасного колеса типа "гале-та": потяните за край запасного колеса на себя для доступа в отсек, где лежат инструменты.

### Перечень инструментов

Все перечисленные здесь инструменты предназначены только для Вашего автомобиля. Не используйте их для других целей.

1. Баллонный ключ.  
Служит для снятия колпака и отворачивания болтов крепления колеса.
2. Домкрат с ручкой в комплекте.  
Служит для поднятия автомобиля.
3. Съёмник декоративных колпачков.  
Служит для снятия декоративных колпачков с колесных болтов на легкосплавных дисках.
4. Втулка для "антикражных" болтов (в перчаточном ящике)  
Используется в качестве переходника для отворачивания "антикражных" болтов баллонным ключом.



### Колесо с колпаком

**Перед тем как снять колесо**, снимите с него декоративный колпак, поддев его баллонным ключом **1** возле воздушного вентиля.

**После установки колеса** на место установите на него декоративный колпак, совместив его метку с воздушным вентиляем, а затем придавив его ладонью по всей окружности.

## Доступ к запасному колесу



Запасное колесо находится под полом багажного отсека.

В зависимости от комплектации автомобиля, запасное колесо может быть смонтировано либо на штампованном диске, либо на легкосплавном, либо на неполноразмерном типа "галета".

О том, как его достать, читайте в разделе "Доступ к инструментам".



Если у Вас автомобиль с электрическим стояночным тормозом, в его багажник войдет только неполноразмерное колесо-"докатка".

## Извлечение стандартного колеса

- ☞ Отверните расположенный в центре винт желтого цвета.
- ☞ Приподнимите запасное колесо со своей стороны и потяните его на себя.
- ☞ Выньте колесо из багажного отсека.

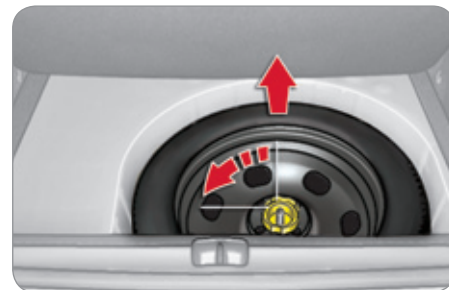

## Укладка стандартного колеса на место

- ☞ Уложите колесо в нишу багажного отсека.
- ☞ Отверните на несколько оборотов желтый винт, а затем установите его в центре колеса.
- ☞ Чтобы тщательно закрепить колесо, заверните винт полностью, пока не послышатся щелчки.



- ☞ В центре колеса уложите инструментальный модуль и закрепите его.



## Датчик давления воздуха в колесе

Запасное колесо не оснащено датчиком падения давления воздуха. Проколотое колесо следует отремонтировать в сервисной сети CITROËN или в специализированном техцентре.

## Демонтаж колеса



### Меры предосторожности

Установите автомобиль так, чтобы не мешать движению транспорта: при этом площадка должна быть, по возможности, твердой, горизонтальной и нескользкой.

Включите стояночный тормоз, если он не находится в автоматическом режиме, выключите зажигание и включите первую передачу\*, чтобы заблокировать колеса.

Проверьте, что индикаторы стояночного тормоза на панели приборов горят постоянно.

Обязательно убедитесь, что в автомобиле никого не осталось, а Ваши пассажиры отошли от автомобиля на безопасное расстояние.

При необходимости, подложите упор под колесо, расположенное по диагонали от заменяемого.

Категорически запрещается находиться под автомобилем, стоящим только на домкрате; пользуйтесь подставками.

### Последовательность операций

- ☞ Снимите декоративные колпачки со всех колесных болтов при помощи съемника 3 (при наличии в комплектации).
- ☞ Наденьте переходник 4 на баллонный ключ 1, чтобы отвернуть антикражный болт.
- ☞ Ослабьте затяжку других болтов при помощи только баллонного ключа 1.



- ☞ Установите домкрат 2 под одно из двух опорных гнезд - переднее А или заднее В в нижней части кузова, расположенное ближе к снимаемому колесу.
- ☞ Расправьте домкрат 2, пока его опорная пятя не станет на землю. Убедитесь, что нижняя пятя домкрата расположена в точности под верхним опорным гнездом А или В, в которое упирается домкрат.

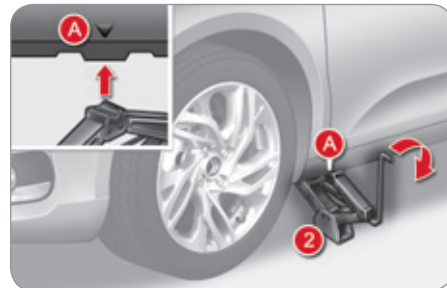

- ☞ Поднимите автомобиль так, чтобы под колесом образовалось пространство, достаточное для беспрепятственной установки накачанного запасного колеса.
- ☞ Выньте колесные болты и сложите их в чистое место.
- ☞ Снимите колесо.



\* переведите рычаг селектора в положение **R** на секвентальной коробке передач; в положение **P** - на автоматической.

## Установка колеса



### Установка запасного колеса на стальном диске или колеса-"галеты"

Если на Вашем автомобиле установлены колеса на алюминиевых дисках, то при установке стального запасного колеса или колеса-"галеты" Вы обнаружите, что головки болтов не доходят до его обода. Это нормально, так как оно удерживается коническими фасками болтов.



### После замены колеса

Для правильной укладки проколотого колеса в багажник снимите с него колпак.

При движении на неполноразмерном колесе-"галете" не превышайте скорость 80 км/ч.

В кратчайшие сроки после замены проверьте в сервисной сети CITROËN или в специализированном техцентре затяжку колесных болтов и давление воздуха в запасном колесе.

Отремонтированное колесо следует сразу же установить на автомобиль.

## Последовательность операций

- ☞ Установите колесо на ступицу.
- ☞ Заверните болты вручную до упора.
- ☞ Осуществите предварительную затяжку антикражного болта при помощи баллонного ключа 1 с переходником 4.
- ☞ Осуществите предварительную затяжку остальных болтов при помощи баллонного ключа 1.

- ☞ Полностью опустите автомобиль.
- ☞ Сложите домкрат 2 и уберите его.

- ☞ Затяните антикражный болт при помощи баллонного ключа 1 с переходником 4.
- ☞ Затяните остальные болты при помощи только баллонного ключа 1.
- ☞ Установите декоративные колпачки на все болты (при наличии в комплектации).
- ☞ Сложите инструменты в предназначенный для них модуль.

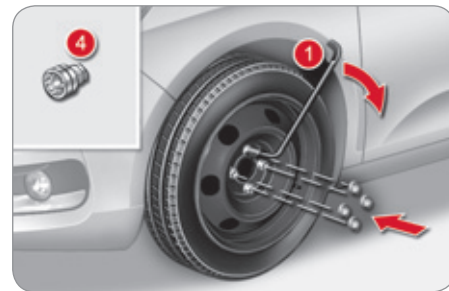
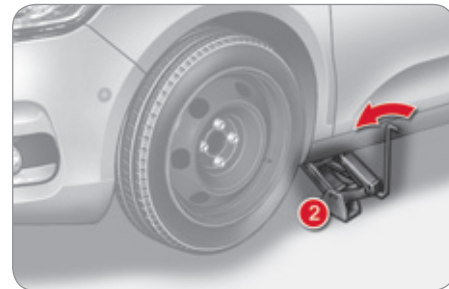

## ЦЕПИ ПРОТИВОСКОЛЬЖЕНИЯ

В зимних условиях цепи противоскольжения обеспечивают лучшую тяговитость и сохранение курсовой устойчивости автомобиля при торможениях.



Цепи противоскольжения следует надевать только на передние колеса. Ими нельзя оборудовать неполноразмерное запасное колесо типа "галета".

Пользуйтесь только теми цепями, которые предназначены для шин, установленных на Вашем автомобиле:

Шины заводской комплектации	Размер звена, не более
195/65 R15	9 мм
205/55 R16	
225/45 R17	
225/40 R18	не предназначены для оборудования цепями противоскольжения

За дополнительной информацией о цепях противоскольжения обращайтесь в сервисную сеть CITROËN или в специализированный техцентр.



Придерживайтесь действующих в каждой стране правил пользования цепями противоскольжения и ограничений максимальных скоростных режимов.

### Советы по монтажу цепей противоскольжения

- ☞ В случае необходимости надеть цепи во время нахождения в пути, остановитесь на горизонтальной обочине дороги.
- ☞ Затяните стояночный тормоз и, при необходимости, установите под колеса упоры, чтобы автомобиль не скатывался.
- ☞ Наденьте на колеса цепи, действуя по инструкции изготовителя.
- ☞ Несколько секунд поезжайте медленно, не превышая скорость движения 50 км/ч.
- ☞ Остановите автомобиль и убедитесь, что цепи натянуты надлежаще.



Избегайте вождения по очищенным от снега дорогам, чтобы не повредить свои шины и дорожное покрытие. Перед поездкой рекомендуется потренироваться в надевании цепей на колеса на сухой и ровной площадке. Если автомобиль оборудован легкосплавными дисками, следите за тем, чтобы ни цепи, ни фиксаторы не касались дисков.

## ЗАМЕНА ЛАМПЫ



Стекла фар изготовлены из поликарбоната и имеют защитное покрытие:

- ☞ **запрещается очищать их от грязи сухой или абразивной тканью, а также с использованием мощных средств или растворителей,**
- ☞ **пользуйтесь смоченной в мыльной воде мягкой губкой или мощим составом с нейтральной кислотностью pH,**
- ☞ **при смывании въевшейся грязи высоконапорной струей не задерживайте ее на оптических блоках, фонарях и краях их стекол, чтобы не повредить защитное лаковое покрытие и уплотнительные прокладки.**



Лампу следует заменять по истечении нескольких минут после выключения фары (во избежание серьезного ожога).

- ☞ **Не касайтесь лампы пальцами, пользуйтесь лоскутом неворсистой ткани.**

В целях предохранения фар от повреждения, в них следует устанавливать только лампы с ограничением ультрафиолетового спектра излучения (UV).

При замене сгоревшей лампы на новую соблюдайте ее номинал и технические характеристики.

## Передние световые приборы

На моделях с ксеноновыми и адаптивными фарами



1. Фары ближнего / дальнего (адаптивные) света (D1S-35 Вт).
2. Указатели поворотов (PY21W желтая колба).
3. Дневные ходовые огни/стояночные огни (P21/5W XL).
4. Противотуманные фары (H11-55 Вт).



### Внимание! Высокое напряжение!

Ксеноновые лампы (D1S-35 Вт) следует заменять только в сервисной сети CITROËN или в специализированный техцентр.

На моделях с галогенными фарами



1. Указатели поворотов (H21, белая колба).
2. Фары ближнего света (H7-55 Вт).
3. Фары дальнего света (H1-55 Вт).
4. Дневные ходовые огни/стояночные огни (P21/5 W XL).
5. Противотуманные фары (H11-55 Вт).



При использовании энергосберегающих ламп типа H1, H7... устанавливайте их правильно для обеспечения наилучшего качества освещения.

## Доступ к лампам

В зависимости от типа двигателя и только с левой стороны следует предварительно выполнить следующие операции для доступа к защитным крышкам.

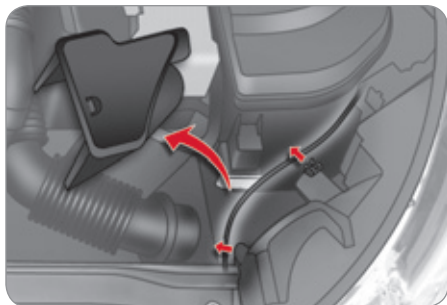

- ☞ Освободить три крепления и снять воздушный дефлектор.
- ☞ Освободить трос привода капота из двух креплений.
- ☞ Сдвинуть трос вниз.

После замены соответствующей лампы не забывать установить на место трос и воздушный дефлектор.

## Замена ламп в указателях поворотов



О неисправности одной из ламп на соответствующей стороне сообщит более частое мигание указателя поворота (правого или левого).

## Модель с галогенными лампами

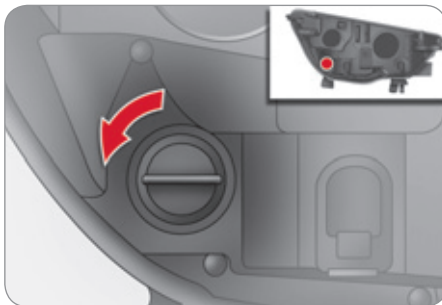

- ☞ Поверните на четверть оборота патрон с лампой и извлеките ее.
- ☞ Извлеките лампу и замените ее.

Установка на место осуществляется в обратной последовательности.

## Модель с ксеноновыми лампами

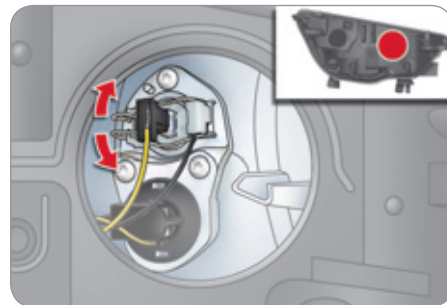

- ☞ Потяните за язычок и откройте защитную крышку.
- ☞ Отключите электрический разъем лампы.
- ☞ Разведите пружинные фиксаторы, чтобы извлечь лампу.
- ☞ Извлеките лампу и замените ее.

Установка на место осуществляется в обратной последовательности.



Лампы с колбами желтого цвета (используются в фарах указателей поворотов и боковых повторителях) следует заменять лампами с аналогичными техническими параметрами и колбами того же цвета.



При обратной установке тщательно закройте защитный кожух, чтобы обеспечить герметичность светового прибора.

## Замена ламп в фарах ближнего света (только на моделях с галогенными фарами)

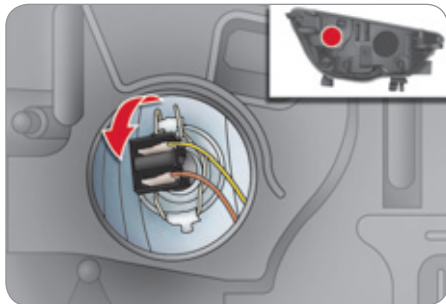

- ☞ Снимите защитный кожух, потянув для этого за язычок фиксатора.
- ☞ Отсоедините от лампы разъем электрожгута.
- ☞ Разведите пружинные фиксаторы, чтобы извлечь лампу.
- ☞ Извлеките лампу и замените ее.

Установка на место осуществляется в обратной последовательности.

## Замена ламп в фарах дальнего света (только на моделях с галогенными фарами)

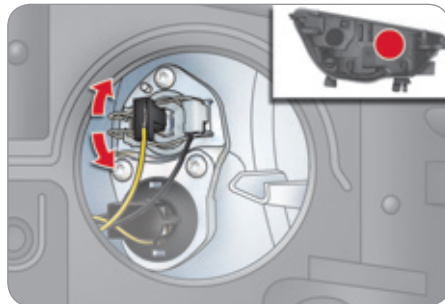

- ☞ Снимите защитный кожух, потянув для этого за язычок фиксатора.
- ☞ Отсоедините от лампы разъем электрожгута.
- ☞ Сожмите пружинные фиксаторы, чтобы извлечь лампу.
- ☞ Извлеките лампу и замените ее.

Установка на место осуществляется в обратной последовательности.

## Замена лампы дневных ходовых/ стояночных огней

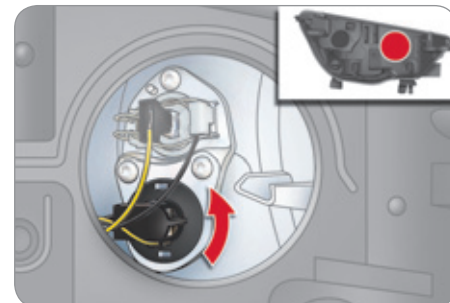

- ☞ Снимите защитный кожух, потянув для этого за язычок фиксатора.
- ☞ Отсоедините от лампы разъем электрожгута.
- ☞ Поверните на четверть оборота патрон с лампой и извлеките ее.
- ☞ Извлеките лампу и замените ее.

Установка на место осуществляется в обратной последовательности.

## Замена бокового повторителя указателя поворота в сборе с лампой

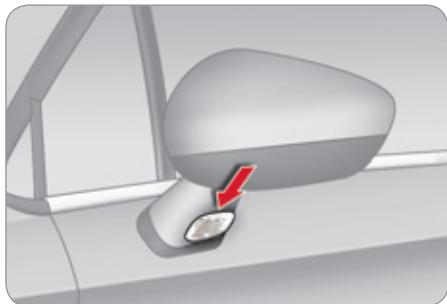

- ☞ Подденьте повторитель отверткой, вставив ее посередине между ним и основанием зеркала.
- ☞ Действуя отверткой как рычагом, извлеките повторитель в сборе.
- ☞ Отсоедините от повторителя разъем электропроводки.

Установка на место осуществляется в обратной последовательности.

Повторитель можно приобрести в торговой-сервисной сети CITROËN или в специализированном техцентре.

## Замена боковых фонарей

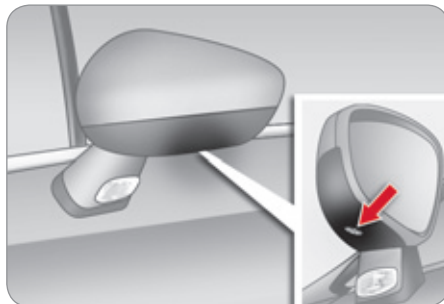

Замену фонарей, работающих на светодиодах следует осуществлять в сервисной сети CITROËN или в специализированном техцентре.

## Замена ламп в противотуманных фарах



- ☞ Установите плоскую отвертку в отверстие декоративной накладки.
- ☞ Потяните на себя накладку, чтобы снять ее с бампера (датчик помощи при парковке остается на накладке).
- ☞ Снимите два фиксирующих винта модуля и извлеките его из гнезда.
- ☞ Отсоедините электроразъем от патрона лампы.
- ☞ Поверните патрон на четверть оборота и извлеките его.
- ☞ Извлеките лампу и замените ее.

Установка на место осуществляется в обратной последовательности.

По поводу замены этих ламп Вы также можете обратиться в сервисную сеть CITROËN или в специализированный техцентр.

## Задние фонари



1. Стоп-сигналы / стояночные огни (P21/5W).
2. Указатели поворотов (PY21W желтого цвета).
3. Фонарь заднего хода (P21W).
4. Противотуманные фонари (P21W).



Лампы желтого цвета, а также указатели поворота следует менять на идентичные по цвету и характеристикам.

Фонари, расположенные на крышке багажного отделения несут исключительно декоративную функцию.

## Замена ламп

Доступ к нижеуказанным четырем лампам открывается снаружи:

- ☞ откройте багажник,
- ☞ снимите заглушку на соответствующей боковой обшивке,
- ☞ отсоедините от фонаря разъем электрожгута,
- ☞ поместите в отсек ветошь, чтобы не потерять гайку во время ее откручивания,
- ☞ ослабьте шестигранную гайку при помощи торцевого ключа на 10, затем отверните ее до конца вручную,
- ☞ отверните два болта крепления патронов ламп,
- ☞ осторожно извлеките фонарь, потянув его и поворачивая наружу,

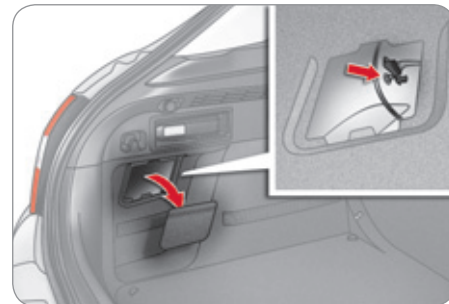

- ☞ открепите все четыре фиксатора и извлеките плату с лампами,
- ☞ поверните лампу на четверть оборота и замените ее.

Установку фонаря производите в обратной последовательности.

Следите за тем, чтобы фонарь перемещался по своим направляющим строго вдоль оси автомобиля.

Затяните болты крепления, не прилагая большого усилия, чтобы не разбить фонарь.

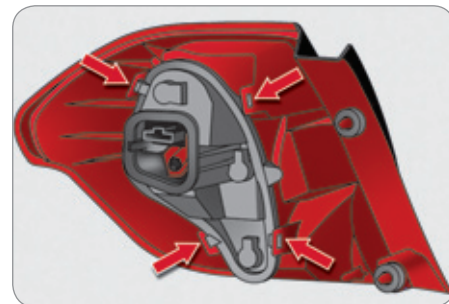

## Замена фонарей подсветки номерного знака (W5W)



Для удобства работы приподнимите крышку багажника.

- ☞ Вставьте тонкую отвертку в прорезь рассеивателя.
- ☞ Протолкните его наружу.
- ☞ Снимите рассеиватель.
- ☞ Замените перегоревшую лампу.

При установке рассеивателя на место, нажмите на него, чтобы он стал на фиксаторы.

## Замена третьего фонаря стоп-сигнала (на светодиодах)



Для замены светодиодного фонаря необходимо обратиться в сервисную сеть CITROËN или в специализированный техцентр.

## ЗАМЕНА ЭЛЕКТРИЧЕСКОГО ПРЕДОХРАНИТЕЛЯ

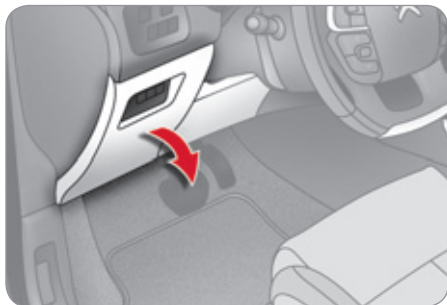

### Доступ к инструментам

Специальный пинцет для демонтажа расположен на обратной стороне крышки блока предохранителей в панели приборов.

Чтобы получить доступ к ним:

- ☞ снимите крышку с фиксаторов, потянув ее за верхнюю часть справа, затем слева,
- ☞ снимите крышку полностью,
- ☞ достаньте каркас, на обратной стороне которого расположен пинцет.



## Снятие и установка предохранителя

Перед заменой перегоревшего предохранителя необходимо:

- ☞ выяснить и устранить причину неисправности,
- ☞ выключить все потребители электроэнергии,
- ☞ остановить автомобиль и выключить зажигание,
- ☞ определить сгоревший предохранитель по таблицам соответствия и схемам, представленным ниже.

Для работы с предохранителем нужно:

- ☞ использовать специальный пинцет, для извлечения предохранителя из гнезда и его проверки,
- ☞ всегда заменять сгоревший предохранитель новым предохранителем такого же номинала (такого же цвета); предохранитель другого номинала может привести к неисправности (возгоранию).

Если отказ системы происходит вскоре после замены предохранителя, проверьте электрооборудование в сервисной сети CITROËN или в специализированном центре.



Замена предохранителя, не указанного в приведенных здесь таблицах, может привести к серьезной неисправности в автомобиле. Обратитесь в сервисную сеть CITROËN или в специализированный техцентр.



Исправный предохранитель



Сгоревший предохранитель



Пинцет



### Монтаж дополнительного электрооборудования

Система электрооборудования Вашего автомобиля рассчитана на работу как со стандартным электрооборудованием, так и с дополнительными устройствами.

Прежде чем установить на автомобиль дополнительные электроприборы или электронные устройства, проконсультируйтесь в сервисной сети CITROËN или в специализированном техцентре.



Компания CITROËN не несет ответственности за неисправности Вашего автомобиля, вызванные установкой дополнительного электрооборудования, не изготовленного или не рекомендованного к использованию компанией CITROËN, либо установленного с нарушением ее инструкций. В особенности это относится к включенному дополнительному электрооборудованию, потребляющему ток в сумме более 10 А.

# ПРАКТИЧЕСКАЯ ИНФОРМАЦИЯ

## Блок электрических предохранителей в приборной панели

Блоки предохранителей расположены под панелью приборов (с левой стороны).

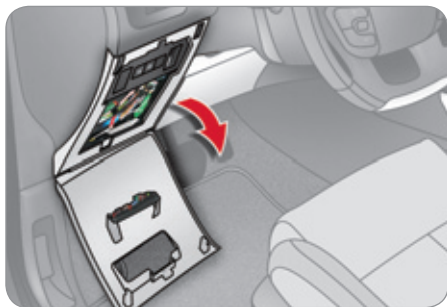

## Доступ к предохранителям

☞ См. раздел "Доступ к инструментам".

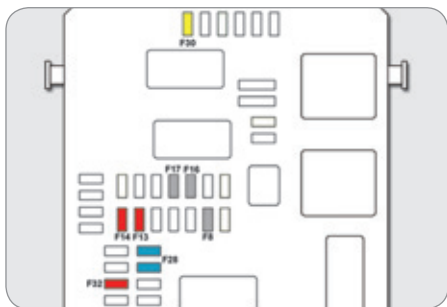

## Перечень предохранителей

### Блок 1

Предохранитель №	Номинальный ток	Защищаемая цепь
F8	3 А	Сирена охранной сигнализации, процессор охранной сигнализации.
F13	10 А	Розетка 12 В.
F14	10 А	Розетка 12 В в багажном отделении.
F16	3 А	Многофункциональная подсветка большого вещевого отделения, задние индивидуальные светильники, подсветка перчаточного ящика.
F17	3 А	Подсветка противосолнечного козырька, передние индивидуальные светильники.
F28	15 А	Автомобильная магнитола, авторadio (доп. оборудование).
F30	20 А	Очиститель заднего стекла.
F32	10 А	Hi-Fi усилитель.

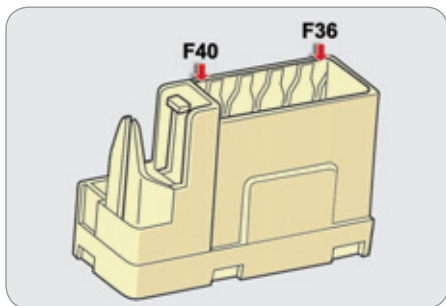

Блок 2

Предохранитель №	Номинальный ток	Защищаемая цепь
F 36	15 А	Задняя розетка 12 В.
F37	-	Не используется.
F38	-	Не используется.
F39	-	Не используется.
F40	25 А	Розетка 230 В / 50 Гц.

## Блок электрических предохранителей в моторном отсеке

Этот блок предохранителей расположен в моторном отсеке возле аккумуляторной батареи (с левой стороны).



### Доступ к предохранителям

- ☞ Снимите крышку с фиксаторов.
- ☞ Замените предохранитель (см. соответствующий раздел).
- ☞ После завершения работы тщательно закройте крышку блока предохранителей.

## Перечень предохранителей

Предохранитель №	Номинальный ток	Защищаемая цепь
F19	30 А	Малая / большая скорость работы очистителя ветрового стекла.
F20	15 А	Электромагнитный клапан переднего и заднего стеклоомывателей.
F21	20 А	Электромагнитный клапан омывателя фар.
F22	15 А	Звуковой сигнал.
F23	15 А	Правая фара дальнего света.
F24	15 А	Левая фара дальнего света.
F27	5 А	Левая фара ближнего света.
F28	5 А	Правая фара ближнего света.

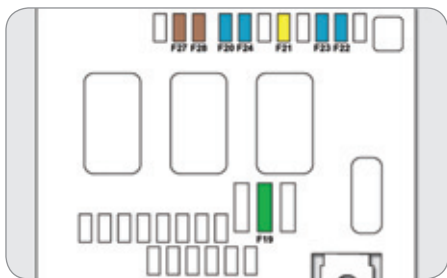

## АККУМУЛЯТОРНАЯ БАТАРЕЯ 12 В

Порядок действий по пуску двигателя от дополнительной батареи или по зарядке разряженной аккумуляторной батареи.

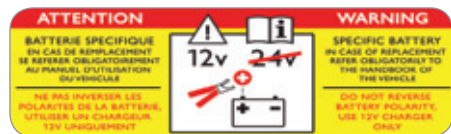

В данной табличке, особенно если речь идет о системе "стоп-старт", указывается, что на автомобиле используется 12-вольтовая свинцово-кислотная аккумуляторная батарея с особыми технико-эксплуатационными характеристиками, и что ее отключение или замена должны осуществляться только в условиях сервисной сети CITROËN или специализированного технического центра.



После установки аккумуляторной батареи на автомобиль, система "стоп-старт" станет активной только после его длительной стоянки, продолжительность которой зависит от климатических условий и степени заряженности АКБ (около 8 часов).

## Доступ к аккумуляторной батарее



Батарея расположена под капотом.

Доступ к выводу (+):

- ☞ отпирите замок капота, потянув за ручку, расположенную в салоне и нажмите на рычажок замка,
- ☞ откройте капот и установите его на упор,
- ☞ снимите пластмассовый кожух, чтобы открыть доступ к выводу (+).



### Перед началом работ

Обеспечьте неподвижность автомобиля, затяните стояночный тормоз, включите нейтральную передачу в коробке передач и выключите зажигание. Убедитесь, что все электрические приборы выключены.

## Запуск двигателя от дополнительной батареи

Если штатная АКБ автомобиля разряжена, двигатель можно запустить от дополнительной батареи (внешней или расположенной на другом автомобиле) при помощи стартерных кабелей.



Сначала убедитесь, что номинальное напряжение батареи-"донора" рассчитано на 12 вольт, а ее емкость - не меньше разряженной батареи.

Запрещается запускать двигатель от зарядного устройства.

Не снимайте провод (+) с вывода АКБ при работающем двигателе.

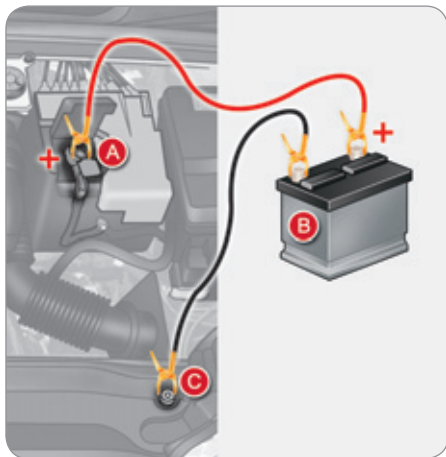

- ☞ Присоедините один конец красного провода к выводу (+) неисправной батареи **A**, а другой к выводу (+) дополнительной батареи **B**.
- ☞ Присоедините один конец зеленого или черного провода к выводу (-) дополнительной батареи **B** (или к массе автомобиля-"донора").
- ☞ Присоедините другой конец зеленого или черного провода к массе **C** "разряженного" автомобиля (или к кронштейну двигателя).

- ☞ Запустите двигатель на автомобиле-"доноре" и дайте ему поработать несколько минут.
  - ☞ Включите стартер "разряженного" автомобиля и дайте двигателю поработать.
- Если двигатель не запустился с первого раза, выключите зажигание и подождите несколько секунд перед новой попыткой.
- ☞ Дождитесь устойчивой работы двигателя на холостом ходу, затем снимите соединительные провода в обратном порядке.

## Перед тем, как отсоединить батарею

Прежде чем отсоединить провода от батареи, необходимо выждать 2 минуты после выключения зажигания.

Поднимите стекла и закройте все двери перед тем, как отсоединить батарею.

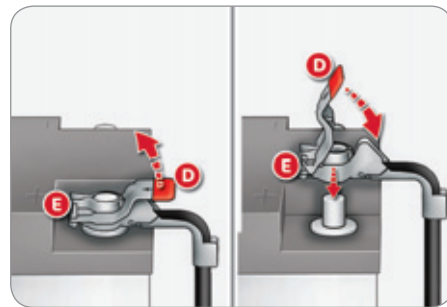

## Отсоединение провода (+)

- ☞ Поднимите повыше крышку **D**, чтобы развести клемму **E**.

## Подсоединение провода (+)

- ☞ Наденьте разведенную клемму **E** провода на вывод (+) батареи.
- ☞ Нажмите сверху на клемму **E** так, чтобы она опустилась поближе к поверхности батареи.
- ☞ Зафиксируйте клемму, отведя направляющий выступ, и закройте крышкой **D**.



Не нажимайте слишком сильно на крышку клеммы, так как в случае ее перекоса крышка не встанет на место; в таком случае переустановите крышку.

## Инициализация после подключения

Подключив к бортовой сети батарею, включите зажигание и подождите не менее одной минуты, прежде чем включить стартер, чтобы электронные системы инициализировались.

Прочитав соответствующие главы, вы можете сами инициализировать:

- секвентальные стеклоподъемники,
- календарь и часы,
- настройки автомагнитолы и бортовой навигационной системы.

Включите зажигание и проверьте отсутствие сообщений об ошибках или о сбоях.

В случае каких-либо затруднений или сбоев вы всегда можете обратиться в сервисную сеть CITROËN или в специализированный техцентр.

## Заряд батареи с помощью зарядного устройства



На автомобиле с системой "стоп-старт" поставленную на подзарядку аккумуляторную батарею можно не отключать от бортовой системы.

- ☞ Отсоедините наконечники проводов от выводов батареи.
- ☞ Следуйте инструкциям изготовителя зарядного устройства.
- ☞ Присоедините наконечники проводов к выводам батареи, начиная с провода (-).
- ☞ Позаботьтесь, чтобы наконечники проводов и выводы батареи были чистыми. В случае их сульфатации (присутствие белого или зеленоватого налета) отсоедините провода от батареи и очистите их наконечники и выводы батареи.



Некоторые бортовые системы не будут работать до тех пор, пока АКБ не будет достаточно заряжена.



Автомобильные аккумуляторные батареи содержат вредные вещества - серную кислоту и свинец. Их следует снимать с эксплуатации в соответствии с действующими правилами и ни в коем случае не смешивать с бытовыми отходами.

Отслужившие элементы питания и аккумуляторные батареи следует сдавать на специализированные пункты сбора таких отходов.



Если предполагается не эксплуатировать автомобиль более одного месяца, рекомендуется отключить аккумуляторную батарею от его бортовой сети.



Перед началом работ с АКБ примите меры для защиты глаз и лица.

Работы с аккумуляторной батареей следует проводить в проветриваемом месте, вдали от открытого огня и источников искр, чтобы не допустить взрыва или воспламенения.

Не пытайтесь зарядить замерзшую батарею; сначала ее нужно отогреть, иначе она может взорваться. Если она замерзла, то, перед тем как поставить ее на зарядку, проверьте ее состояние в сервисной сети CITROËN или в специализированном техцентре - там проконтролируют ее внутренние элементы и проверят корпус на отсутствие трещин, через которые может просочиться разъедающая токсичная кислота.

Не путайте полярность проводов и пользуйтесь только 12-вольтовым зарядным устройством.

Запрещается отсоединять провода от батареи при работающем двигателе.

При заряде батареи следует обязательно отсоединить от нее провода.

По окончании работ вымойте руки.



Не пытайтесь запустить двигатель "с толчка" или "с буксира", если у Вас секвентальная или автоматическая коробка передач.

## СИСТЕМА ЭНЕРГОСБЕРЕЖЕНИЯ

Система, управляющая отключением некоторых потребителей электроэнергии с учетом степени заряженности аккумуляторной батареи.

Во время движения автомобиля автоматически приостанавливается работа некоторых систем: кондиционера, обогревателя заднего стекла и др.

Повторное включение временно отключенных систем произойдет автоматически, как только позволят условия.

## РЕЖИМ ЭНЕРГОСБЕРЕЖЕНИЯ

В этом режиме осуществляется управление продолжительностью работы некоторых систем, чтобы поддерживать необходимый уровень заряда аккумуляторной батареи.

С момента остановки двигателя такие системы и механизмы, как автомагнитола, стеклоочиститель, фары ближнего света, плафоны можно еще использовать в общей сложности в течение не более 30 минут.

## Включение режима энергосбережения

По истечении данного времени, на дисплее появится сообщение о включении режима экономии электроэнергии, и работа указанных систем временно приостановится.



Если в момент включения режима экономии электроэнергии бортовой телефон находился на связи, на автомобилях с навигационной системой телефон будет отключен через 10 минут.

## Выключение режима энергосбережения

Функции всех перечисленных систем автоматически восстановятся при первом же запуске двигателя.

Для немедленного восстановления работы указанных функций запустите двигатель и дайте ему поработать несколько секунд.

При этом продолжительность работы функций будет равна удвоенной продолжительности работы запущенного двигателя. Как правило, она составляет от пяти до тридцати минут.

## ЗАМЕНА ЩЕТКИ СТЕКЛООЧИСТИТЕЛЯ

### Замена щетки на ветровом стекле

До истечения первой минуты после выключения зажигания включите стеклоочиститель: его щетки останутся посередине ветрового стекла.

### Снятие щетки

- Поднимите рычаг стеклоочистителя.
- Снимите щетку с фиксатора.

### Установка щетки

- Установите щетку на фиксатор рычага.
- Осторожно опустите рычаг на стекло.

### После замены щетки на ветровом стекле

- Включите зажигание.
- Вновь включите стеклоочиститель, чтобы щетки стали на место.

11



Если батарея разряжена, то это время может существенно сократиться.



Если аккумуляторная батарея разряжена, запуск двигателя окажется невозможным (см. соответствующий раздел).

## УСТАНОВКА БАГАЖНЫХ ДУГ

По соображениям безопасности и во избежание повреждения крыши, пользуйтесь только сертифицированными для вашей модели багажными дугами.

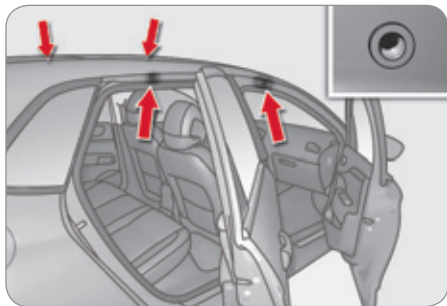

Устанавливать багажные дуги следует только на четыре посадочных места, расположенных по краям крыши. Точки для установки дуг скрыты за дверями автомобиля.

Крепления багажных дуг снабжены шпильками, которые нужно вставить в отверстия на точках установки.

Соблюдайте указания производителя и правила, содержащиеся в руководстве по монтажу и эксплуатации багажных дуг.



Максимальная масса груза, которую можно перевозить на верхнем багажнике, если высота груза не превышает 40 см (кроме устройств для перевозки велосипедов): **80 кг**.

Указанная масса может оказаться иной, поэтому еще раз проверьте в руководстве по эксплуатации дуг допустимую максимальную нагрузку на них.

Если высота груза превышает 40 см, необходимо соразмерять скоростной режим с рельефом и состоянием дорожного полотна, чтобы не погнуть багажные дуги и не повредить их фиксаторы.

Соблюдайте действующие в Вашей стране правила, регламентирующие перевозку грузов, длина которых выходит за габариты автомобиля.

## ЗИМНЯЯ ЗАСЛОНКА\*

Съемная зимняя заслонка служит для защиты вентилятора системы охлаждения двигателя от снега.

### Установка заслонки

- ☞ Совместите заслонку с нижней частью переднего бампера.
- ☞ Надавите на нее по всему периметру, чтобы установить на фиксаторы.

### Снятие заслонки

- ☞ Действуя отверткой, как рычагом, снимите заслонку поочередно со всех фиксаторов.



Заслонку необходимо снять:

- если температура наружного воздуха выше 10 °С,
- при буксировке прицепа или автомобиля,
- при движении со скоростью выше 120 км/ч.

\* В зависимости от страны поставки автомобиля.

## БУКСИРОВКА АВТОМОБИЛЯ

Рекомендации по букировке своего или постороннего автомобиля с использованием механического буксировочного устройства.

### Доступ к инструментам



Буксировочное кольцо расположено под полом в багажном отсеке.

Чтобы достать его:

- ☞ откройте багажный отсек,
- ☞ поднимите полку,
- ☞ закрепите его, зацепив шнур за крючок держателя полки,
- ☞ выньте буксировочное кольцо из инструментального модуля.



### Общие рекомендации

Соблюдайте действующие в Вашей стране правила.

Убедитесь, что масса буксирующего автомобиля больше массы буксируемого.

Водитель должен оставаться за рулем буксируемого автомобиля и иметь действующее водительское удостоверение.

Для буксировки автомобиля используйте только сертифицированную жесткую штангу; тросы, канаты и лямки категорически запрещены.

При буксировке с остановленным двигателем усилители тормозной системы и рулевого управления не работают.

Необходимо вызвать специалиста с эвакуатором в следующих случаях:

- автомобиль вышел из строя на автострате или скоростной автомагистрали,
- эвакуируется полноприводный автомобиль,
- не включается нейтральная передача, рулевая колонка не снимается с блокировки, не отпускается стояночный тормоз,
- требуется эвакуация автомобиля с опорой только на два колеса,
- нет в наличии сертифицированной буксирной штанги и др.

## Буксировка Вашего автомобиля



☞ Установите рычаг переключения передач в нейтральное положение (положение **N** в секвентальной или автоматической коробке передач).

Несоблюдение этого требования может вывести из строя некоторые органы или элементы (трансмиссии, тормозной системы), обеспечивающие притормаживание автомобиля в момент запуска двигателя.

- ☞ Откройте заглушку в переднем бампере, нажав на нее снизу.
- ☞ Вверните буксировочное кольцо до упора.
- ☞ Установите буксирную штангу.

- ☞ Разблокируйте рулевую колонку, поворачивая ключ зажигания, и ослабьте стояночный тормоз.
- ☞ Включите фонари аварийной сигнализации на двух автомобилях.
- ☞ Двигайтесь осторожно и медленно на короткие расстояния.

## Буксировка другого автомобиля

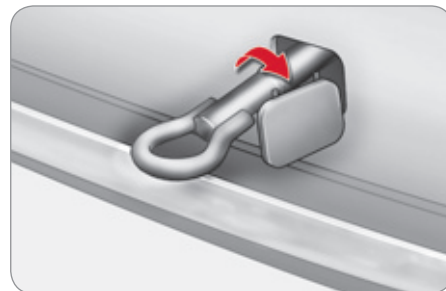

- ☞ Откройте заглушку в заднем бампере, нажав на нее снизу.
- ☞ Вверните буксировочное кольцо до упора.
- ☞ Установите буксирную штангу.
- ☞ Включите фонари аварийной сигнализации на буксируемом автомобиле.
- ☞ Двигайтесь осторожно и медленно на короткие расстояния.

## БУКСИРОВКА ПРИЦЕПА

Установленное на автомобиле тягово-сцепное устройство служит для буксировки прицепа или установки на нем креплений для перевозки велосипедов; оно оборудовано световой сигнализацией.



Ваш автомобиль предназначен главным образом для перевозки пассажиров и багажа, но его можно использовать и для буксировки прицепа.



Мы рекомендуем монтировать тягово-сцепные устройства и электропроводку для прицепа только оригинального производства компании CITROËN, так как они прошли испытания и сертификацию еще на стадии разработки Вашего автомобиля. Для их монтажа следует обратиться в сервисную сеть CITROËN или в специализированный техцентр.

В случае монтажа тягово-сцепного устройства и электропроводки к нему не в сервисной сети CITROËN, необходимо строго придерживаться указаний изготовителя автомобиля.

При буксировке прицепа автомобиль подвергается повышенным нагрузкам, поэтому от водителя требуется особое внимание.

## Рекомендации по вождению

### Размещение груза

Размещайте груз внутри прицепа так, чтобы наиболее тяжелые предметы располагались как можно ближе к оси и чтобы нагрузка на буксирное устройство была близка к максимально разрешенной, но ни в коем случае не превышала ее.

При подъеме в гору плотность атмосферного воздуха снижается, что приводит к снижению мощности двигателя. Необходимо уменьшить массу буксируемого прицепа на 10 % при подъеме на каждую 1 000 метров.

Параметры буксируемых масс и нагрузок на свой автомобиль см. в рубрике "Технические характеристики".

### Боковой ветер

При буксировке прицепа учитывайте повышенную восприимчивость к ветру из-за увеличившейся парусности.

### Охлаждение двигателя

При буксировке прицепа увеличивается температура охлаждающей жидкости.

Вентилятор системы охлаждения двигателя приводится электродвигателем, поэтому его охлаждающая способность не зависит от режима работы двигателя.

Чтобы понизить частоту вращения коленчатого вала двигателя, сбавьте скорость автомобиля.

Максимальная масса прицепа, которую можно буксировать на затяжном подъеме, зависит от крутизны подъема и температуры атмосферного воздуха.

В любом случае, внимательно следите за температурой охлаждающей жидкости.



В случае загорания контрольной лампы системы охлаждения и сигнализатора STOP остановитесь и выключите зажигание, как только это позволит условия движения.

## Тормоза

При буксировке прицепа тормозной путь автомобиля увеличивается.

Чтобы ограничить перегрев тормозов на горных спусках, рекомендуется использовать торможение двигателем.

## Шины

Проверьте давление воздуха в шинах автомобиля и прицепа и, при необходимости, доведите его до рекомендуемых значений.

## Освещение

Проверьте систему электрического освещения и сигнализации прицепа.



Система помощи при парковке отключается автоматически, если для буксировки прицепа используется оригинальное буксирное устройство компании CITROËN.

## УСТАНОВКА И ПОДКЛЮЧЕНИЕ АВТОМАГНИТОЛЫ

На Вашем автомобиле смонтировано следующее оборудование для установки и подключения автомагнитолы:

- двухфункциональная антенна на крыше,
- коаксиальный кабель для подключения антенны,
- система подавления радиопомех,
- провода для подключения громкоговорителей в передних дверях и твитеров в панели приборов,
- провода для подключения громкоговорителей в задних дверях,
- два восьмипиновых разъема.



Перед установкой автомагнитолы или громкоговорителей на автомобиле, обратитесь в торгово-сервисную сеть CITROËN или в специализированный техцентр, где Вы сможете приобрести соответствующую проводку.

## Установка автомагнитолы

Автомагнитола устанавливается на место ящика для мелочей, расположенного над панелью управления системой обогрева / кондиционирования воздуха.



При помощи отвертки открепите ящик для мелочей с обеих сторон и извлеките его.

Вы увидите коаксиальный кабель для подключения антенны и два 8-контактных разъема.

Далее действуйте в соответствии с указаниями, содержащимися в руководстве по эксплуатации автомагнитолы.

## Установка громкоговорителей

На автомобиле можно установить:

- громкоговорители диаметром 165 мм в передние двери,
- громкоговорители диаметром 130 мм в задние двери,
- твитеры диаметром 22,5 мм, расположенные на верхней части приборной панели.

## Стандартное назначение гнезд разъемов

### 8-контактный разъем (А)

- A1: -
- A2: -
- A3: -
- A4: -
- A5: -
- A6: (+) От замка зажигания (в этом случае магнитола будет работать только при включенном зажигании)
- A7: (+) Постоянное
- A8: Масса

### 8-контактный разъем (В)

- B1: (+) Громкоговоритель задний правый
- B2: (-) Громкоговоритель задний правый
- B3: (+) Громкоговоритель передний правый и твитер
- B4: (-) Громкоговоритель передний правый и твитер
- B5: (+) Громкоговоритель передний левый и твитер
- B6: (-) Громкоговоритель передний левый и твитер
- B7: (+) Громкоговоритель задний левый
- B8: (-) Громкоговоритель задний левый



Запрещается использовать другой провод для подключения к цепи (+) автомагнитолы (это может привести к быстрой разрядке аккумуляторной батареи).

## ДОПОЛНИТЕЛЬНОЕ ОБОРУДОВАНИЕ

В торгово-сервисной сети CITROËN имеется широкий выбор дополнительного оборудования и оригинальных запасных частей.

Все изделия проверены и одобрены фирмой на соответствие критериям надежности и безопасности.

Они созданы для Вашего автомобиля и имеют артикул и гарантию CITROËN.

### Комплект для переоборудования

Вы можете приобрести комплект для переоборудования легковых автомобилей в коммерческие и наоборот.

### "Комфорт":

оконные дефлекторы, боковые оконные шторки, задняя шторка, мини-бар, устанавливаемая вешалка на подголовнике, лампа для чтения, зеркало заднего вида для наблюдения за жилым прицепом, регулятор скорости, салонный ароматизатор и картриджи для него, датчики парковки...

### "Принадлежности для перевозки":

коврик багажного отделения, коврик с бортиками для багажного отделения, сетка для мелкого багажа, прокладки для уплотнения грузов в багажнике, поперечные багажные дуги для перевозки грузов на крыше, багажник для велосипеда, крепление для лыж, кофры для перевозки багажа на крыше, тягово-сцепные устройства, электрические жгуты для прицепа...

### "Декоративное оборудование":

рукоятки для рычага переключения передач, алюминиевая боковая площадка для ноги, легкосплавные колесные диски, декоративные колесные колпаки, хромированные корпуса зеркал заднего вида, нижние хромированные накладки на двери, декоративные накладки на дверные пороги, нижняя хромированная накладка на дверцу багажного отделения...

### "Средства защиты и безопасности":

охранная сигнализация, сверхвысоко-частотный коммутатор, блок защиты от подъема, система определения местонахождения угнанного автомобиля, детские кресла, алко-тестер, медицинская аптечка, огнетушитель, знак аварийной остановки, светоотражающий жилет безопасности, решетка-перегородка для перевозки собаки, ремень безопасности для перевозки домашних животных, антикравные колесные болты, цепи противоскольжения, колесные чехлы противоскольжения, комплект противотуманных фар...

### "Принадлежности для обеспечения защиты и сохранности":

напольные коврики\*, чехлы для сидений, мешающие срабатыванию боковых подушек безопасности, защитные накладки на пороги, брызговики, защитные молдинги для дверей, защитные накладки для бамперов, защитные принадлежности для перевозки домашних животных, защитный чехол-тент для автомобиля...



В случае установки тягово-сцепного устройства и электропроводки к нему вне сервисной сети CITROËN следует использовать только предусмотренную на автомобиле заводскую электропроводку и строго соблюдать рекомендации автопроизводителя.

\* Чтобы ничто не мешало свободному перемещению педалей:

- правильно уложите и закрепите коврик на фиксаторах,
- никогда не кладите под ноги уложенные один на другой коврики.

## "Мультимедийное оборудование":

автомобильные магнитолы, подрулевые переключатели автомобильных магнитол, динамики, модуль Hi-Fi, беспроводная гарнитура Bluetooth, переносной навигатор-приставка, полувстроенный кронштейн для навигационной приставки, компакт-диск с базой данных для обновления карты навигатора, парктроник; съемный видеодисплей, кронштейн для съемного видеодисплея, розетка 230В/50 Гц, сетевой адаптер 230В/50 Гц, зарядное устройство для мобильного телефона и iPhone®, кронштейн для телефона/смартфона, бортовая система Wi-Fi...



### Установка радиостанции

Перед тем как установить радиостанцию и внешнюю антенну на автомобиле, узнайте в сервисной сети CITROËN характеристики передатчиков (диапазон, максимальная выходная мощность, положение антенны, особые условия монтажа), которые разрешается устанавливать согласно директиве о нормах электромагнитного излучения автомобилей (2004/104/ЕС).



В зависимости от действующих в стране правил, на автомобиле в обязательном порядке должны иметься светоотражающий жилет безопасности, знак аварийной остановки, алкотестер, сменные лампы и электрические предохранители.



Установка любого электрооборудования или дополнительного электрического прибора, не имеющего артикула в Каталоге сертифицированной продукции CITROËN, может вывести из строя электронную систему Вашего автомобиля и повлечь повышенный расход топлива.

Будем признательны, если Вы примете во внимание эту особенность и рекомендуем обратиться к официальному дилеру CITROËN, чтобы ознакомиться со всей номенклатурой изделий и дополнительного оборудования из Каталога сертифицированной продукции.

# ТЕХНИЧЕСКИЕ ХАРАКТЕРИСТИКИ

МОДЕЛИ:		ДВИГАТЕЛИ И КОРОБКИ ПЕРЕДАЧ		
Коды вариантов исполнения: NC...	8FR0	5FS0	5FS9 5FS9/D*	5FV8/P
БЕНЗИНОВЫЕ ДВИГАТЕЛИ	VTi 95	VTi 120		THP 155
Рабочий объем двигателя, см <sup>3</sup>	1 397	1 598		1 598
Диам. цилиндра x ход поршня, мм	77 x 72,5	77 x 85,8		77 x 85,8
Макс. мощность**: по стандарту ЕЭС, кВт	70	88		115
Частота вращения при макс. мощности, об/мин	6 000	6 000		6 000
Максимальный крутящий момент: по стандарту ЕЭС, Нм	135	160		240
Частота вращ. при макс. крутящем моменте, об/мин	4 000	4 250		1 400
Топливо	Неэтилир. бензин	Неэтилир. бензин		Неэтилир. бензин
Каталитический нейтрализатор	Есть	Есть		Есть
КОРОБКИ ПЕРЕДАЧ	Механич. (5 ступ.)	Механич. (5 ступ.)	Автомат. (4 ступ.)	Секвент. (6 ступ.)
ЕМКОСТЬ СИСТЕМЫ СМАЗКИ, л				
Двигатель (с масл. фильтром)	4,25	4,25	4,25	4,25

\* В зависимости от страны поставки автомобиля.

\*\* Максимальная мощность сертифицирована по результатам стендовых испытаний в соответствии с европейским регламентом (директива 1999/99/CE).

# ТЕХНИЧЕСКИЕ ХАРАКТЕРИСТИКИ

МАССЫ АВТОМОБИЛЕЙ И ПРИЦЕПОВ, кг				
Бензиновые двигатели	VTi 95	VTi 120		THP 155
Коробки передач	Механич.	Механич.	Автомат.	Секвент.
Коды вариантов исполнения: НС...	8FR0	5FS0	5FS9 5FS9/D	5FV8/P
- Масса порожнего автомобиля (МПА)	1 200	1 205	1 270	1 275
- Снаряженная масса автомобиля (СМА)	1 275	1 280	1 345	1 350
- Макс. допустимая масса груженого автомобиля (МДМГА)	1 720	1 765	1 755	1 805
- Максимальная допустимая масса автопоезда (МДМА) на уклоне 12%	2 920	3 065	3 055	3 205
- Максимальная масса прицепа, оборудованного тормозной системой (в пределах МДМА) на уклоне 12%	1 200	1 300	1 300	1 400
- Максимальная масса прицепа, оборудованного тормозной системой* (с перераспределением массы в пределах МДМА)	1 450	1 550	1 550	1 650
- Максимальная масса прицепа, не оборудованного тормозной системой	635	640	670	675
- Рекомендуемая нагрузка на буксирное устройство	75	75	75	75

\* Масса прицепа, оборудованного тормозной системой, может быть увеличена в пределах МДМА на величину уменьшения МДМГА тягача; при этом следует помнить, что буксировка прицепа облегченным тягачом может ухудшить курсовую устойчивость автомобиля на дороге.

Указанные величины МДМА и буксируемых масс допустимы для условий вождения на высоте над уровнем моря до 1 000 метров; далее указанную массу буксируемого прицепа следует уменьшать на 10 % при подъеме на каждую последующую 1 000 метров.

В случае буксировки прицепа запрещается превышать скорость 100 км/ч (придерживайтесь действующих в Вашей стране правил).

При высоких температурах окружающего воздуха некоторые эксплуатационные и рабочие характеристики автомобиля могут автоматически снижаться, чтобы предохранить двигатель от перегрузки; при температуре за бортом выше 37 °С следует уменьшить массу буксируемого прицепа.

# ТЕХНИЧЕСКИЕ ХАРАКТЕРИСТИКИ

МОДИФИКАЦИИ:	ДВИГАТЕЛИ И КОРОБКИ ПЕРЕДАЧ				
Коды вариантов исполнения: НС...	9HJC	9HP0	9HR8 9HR8/S	9HR8/PS 9HR8/1PS 9HR8/2PS	RHE8
<b>ДИЗЕЛЬНЫЕ ДВИГАТЕЛИ</b>	<b>HDi 90</b>	<b>HDi 90 FAP</b>	<b>HDI 110 FAP</b>		<b>HDi 150 FAP</b>
Рабочий объем двигателя, см <sup>3</sup>	1 560	1 560	1 560		1 997
Диам. цилиндра x ход поршня, мм	75 x 88,3	75 x 88,3	75 x 88,3		85 x 88
Макс. мощность*: по стандарту ЕЭС, кВт	68	68	82		110
Частота вращения при макс. мощности, об/мин	4 000	4 000	3 600		3 750
Макс. крутящ. момент: по стандарту ЕЭС, Нм	230	230	270		340
Частота вращ. при макс. крутящем моменте, об/мин	1 750	1 750	1 750		2 000
Топливо	Диз. топливо	Диз. топливо	Диз. топливо		Диз. топливо
Каталитический нейтрализатор	Есть	Есть	Есть		Есть
Сажевый фильтр (FAP)	Нет	Есть	Есть		Есть
<b>КОРОБКИ ПЕРЕДАЧ</b>	Механич. (5 ступ.)	Механич. (5 ступ.)	Механич. (6 ступ.)	Секвент. (6 ступ.)	Механич. (6 ступ.)
<b>ЕМКОСТЬ СИСТЕМЫ СМАЗКИ, л</b>					
Двигатель (с масл. фильтром)	3,75	3,75	3,75	3,75	-

\* Максимальная мощность сертифицирована по результатам стендовых испытаний в соответствии с европейским регламентом (директива 1999/99/СЕ).

.../S: модель e-HDi с системой "стоп-старт".

.../1: модель, оснащенная шинами с малым сопротивлением качению (напр., MICHELIN Energy Saver).

.../2: модель, оснащенная шинами с очень малым сопротивлением качению.

# ТЕХНИЧЕСКИЕ ХАРАКТЕРИСТИКИ

МАССЫ АВТОМОБИЛЕЙ И БУКСИРУЕМЫХ ПРИЦЕПОВ, кг						
Дизельные двигатели	HDi 90	HDi 90 FAP	HDi 110 FAP	e-HDi 110 FAP		
Коробки передач	Механич.	Механич.	Механич.	Механич.	Секвент.	
Коды вариантов исполнения: НС...	9HJC	9HP0	9HR8	9HR8/S	9HR8/PS 9HR8/1PS	9HR8/2PS
- Масса порожнего автомобиля (МПА)	1 205	1 205	1 275	1 280	1 290	1 205
- Снаряженная масса автомобиля (СМА)	1 280	1 280	1 350	1 355	1 365	1 280
- Макс. допустимая масса груженого автомобиля (МДМГА)	1 745	1 790	1 810	1 820	1 825	1 825
- Максимальная допустимая масса автопоезда (МДМА) на уклоне 12%	2 545	2 890	3 110	3 120	3 125	2 225
- Максимальная масса прицепа, оборудованного тормозной системой (в пределах МДМА) на уклоне 12%	800	1 100	1 300	1 300	1 300	400
- Максимальная масса прицепа, оборудованного тормозной системой* (с перераспределением массы в пределах МДМА)	1 050	1 350	1 550	1 550	1 550	600
- Максимальная масса прицепа, не оборудованного тормозной системой	640	640	675	670	680	400
- Рекомендуемая нагрузка на буксирное устройство	75	75	75	75	75	75

\* Масса прицепа, оборудованного тормозной системой, может быть увеличена в пределах МДМА на величину уменьшения МДМГА тягача; при этом следует помнить, что буксировка прицепа облегченным тягачом может ухудшить курсовую устойчивость автомобиля на дороге.

Указанные величины МДМА и буксируемых масс допустимы для условий вождения на высоте над уровнем моря до 1 000 метров; далее указанную массу буксируемого прицепа следует уменьшать на 10 % при подъеме на каждую последующую 1 000 метров.

В случае буксировки прицепа запрещается превышать скорость 100 км/ч (придерживайтесь действующих в Вашей стране правил).

При высоких температурах окружающего воздуха некоторые эксплуатационные и рабочие характеристики автомобиля могут автоматически снижаться, чтобы предохранить двигатель от перегрузки; при температуре за бортом выше 37 °С следует уменьшить массу буксируемого прицепа.

# ТЕХНИЧЕСКИЕ ХАРАКТЕРИСТИКИ

МАССЫ АВТОМОБИЛЕЙ И БУКСИРУЕМЫХ ПРИЦЕПОВ, кг	
Дизельные двигатели	HDi 150 FAP
Коробки передач	Механич.
Коды вариантов исполнения: НС...	RHE8
- Масса порожнего автомобиля (МПА)	1 320
- Снаряженная масса автомобиля (СМА)	1 395
- Макс. допустимая масса груженого автомобиля (МДМГА)	1 885
- Максимальная допустимая масса автопоезда (МДМА) на уклоне 12%	3 385
- Максимальная масса прицепа, оборудованного тормозной системой (в пределах МДМА) на уклоне 12%	1 500
- Максимальная масса прицепа, оборудованного тормозной системой* (с перераспределением массы в пределах МДМА)	1 750
- Максимальная масса прицепа, не оборудованного тормозной системой	695
- Рекомендуемая нагрузка на буксирное устройство	75

\* Масса прицепа, оборудованного тормозной системой, может быть увеличена в пределах МДМА на величину уменьшения МДМГА тягача; при этом следует помнить, что буксировка прицепа облегченным тягачом может ухудшить курсовую устойчивость автомобиля на дороге.

Указанные величины МДМА и буксируемых масс допустимы для условий вождения на высоте над уровнем моря до 1 000 метров; далее указанную массу буксируемого прицепа следует уменьшать на 10 % при подъеме на каждую последующую 1 000 метров.

В случае буксировки прицепа запрещается превышать скорость 100 км/ч (придерживайтесь действующих в Вашей стране правил).

При высоких температурах окружающего воздуха некоторые эксплуатационные и рабочие характеристики автомобиля могут автоматически снижаться, чтобы предохранить двигатель от перегрузки; при температуре за бортом выше 37 °С следует уменьшить массу буксируемого прицепа.

# ТЕХНИЧЕСКИЕ ХАРАКТЕРИСТИКИ

<b>МАССЫ АВТОМОБИЛЯ И ПРИЦЕПА (в кг) - ВЕРСИЯ С4 для предприятий (2 места)</b>		
<b>Дизельный двигатель</b>	<b>HDi 90 FAP</b>	<b>HDi 110 FAP</b>
<b>Коробка передач</b>	<b>Механическая</b>	<b>Механическая</b>
<b>Типы, варианты, версии: НС...</b>	<b>9HP0</b>	<b>9HR8</b>
- Масса неснаряженного автомобиля	1 200	1 270
- Максимально технически допустимая масса с нагрузкой (MTAC)	1 745	1 810
- Полезный вес (водитель в том числе)	545	540
- Общая допустимая масса (MTRA) при уклоне 12 %	2 845	3 110
- Прицеп с тормозной системой (в пределах MTRA) при уклоне 12 %	1 100	1 300
- Прицеп без тормозной системы	635	670
- Рекомендованный вес на крышу	75	75

Значения MTRA и массы прицепа приводятся для высот до 1 000 метров над уровнем моря; указанную массу прицепа необходимо уменьшить на 10 % на каждые дополнительные 1 000 м над уровнем моря.

При движении с прицепом запрещено ехать со скоростью больше 100 км/ч (соблюдайте правила, действующие в вашей стране).

При высокой температуре параметры работы автомобиля могут снижаться для защиты двигателя; при температуре наружного воздуха выше 37 °C ограничьте массу прицепа.

# ТЕХНИЧЕСКИЕ ХАРАКТЕРИСТИКИ

## ГАБАРИТНЫЕ РАЗМЕРЫ, ММ

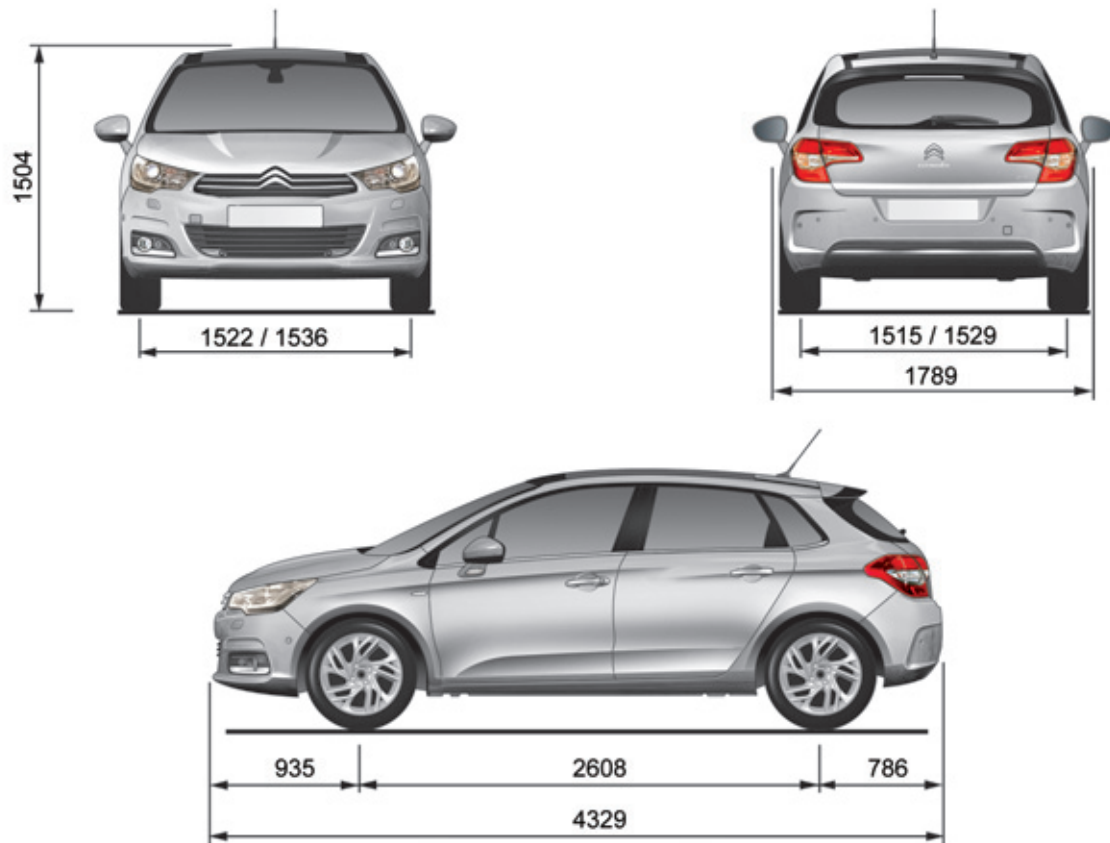

# ТЕХНИЧЕСКИЕ ХАРАКТЕРИСТИКИ

## ИДЕНТИФИКАЦИОННЫЕ ДАННЫЕ

Различные средства маркировки для идентификации и поиска автомобиля.

### A. Серийный номер в моторном отсеке.

Этот номер выбит на кузове возле кронштейна крепления амортизатора.

### B. Серийный номер на панели приборов.

Нанесен на приклеенную табличку, заметную через ветровое стекло.

### C. Табличка завода-изготовителя.

Этот номер содержится на табличке, наклеенной на центральную стойку, со стороны водителя.

### D. Табличка шин/кода краски.

Эта табличка наклеена на переднюю стойку двери водителя.

На ней указаны:

- давление воздуха в шинах без нагрузки и под нагрузкой,
- размеры и параметры шин (в том числе индексы нагрузки и скорости),
- давление воздуха в запасном колесе,
- артикул цвета декоративного покрытия кузова.

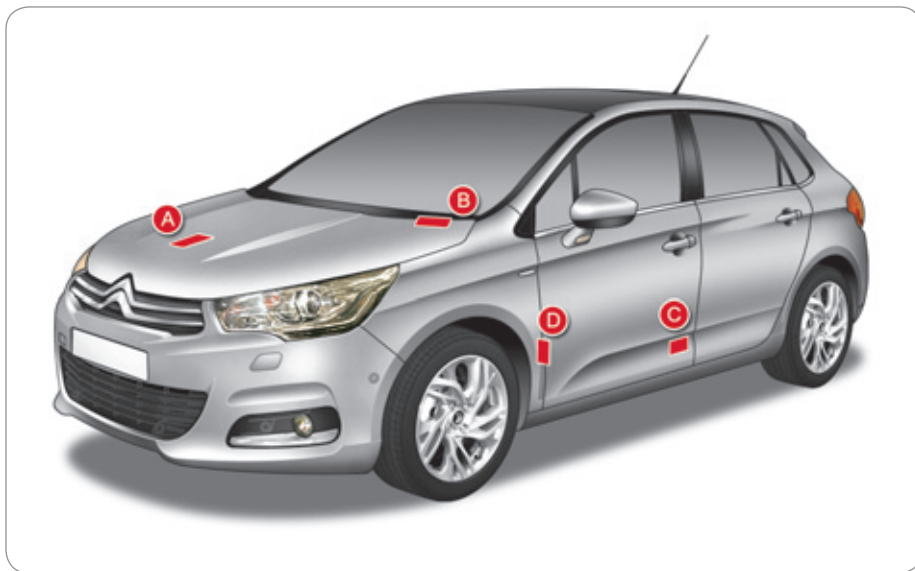

Давление воздуха следует проверять на холодных шинах не реже одного раза в месяц.



Недостаточное давление воздуха в шинах ведет к перерасходу топлива.





## ВЫЗОВ ЭКСТРЕННОЙ ИЛИ ТЕХНИЧЕСКОЙ ПОМОЩИ

# ВЫЗОВ СЛУЖБЫ ЭКСТРЕННОЙ ИЛИ ТЕХНИЧЕСКОЙ ПОМОЩИ

## Локализованный вызов неотложной помощи CITROËN



В экстренной ситуации нажмите на эту кнопку и удерживайте ее более 2 секунд. Мигающий зеленый светодиод и голосовой информатор подтвердят отправку вызова в локальную службу неотложной помощи CITROËN Appel d'Urgence\*.

Если сразу нажать еще раз на эту же кнопку, вызов будет отменен. Зеленый светодиод погаснет.

При нажатии на эту кнопку (в любой момент) продолжительностью более 8 секунд, вызов отменяется.

Светодиод зеленого цвета продолжит гореть (не мигая), если связь со службой установлена. Он погаснет по окончании связи.

Ваш вызов обрабатывается локальной службой неотложной помощи CITROËN Appel d'Urgence, которая получает информацию о местонахождении автомобиля и может передать ее соответствующим вспомогательным службам. В странах, где такой службы нет или от нее отказались, вызов передается службе технической помощи (112) без определения местонахождения автомобиля.

 Если датчик подушки безопасности зафиксирует удар, вызов экстренной помощи будет отправлен автоматически, независимо от возможного срабатывания подушек безопасности.

При использовании пакета услуг CITROËN eTouch, предлагаются дополнительные опции, которые можно найти на вашей персональной страничке MyCITROËN на сайте компании CITROËN вашей страны, доступном на [www.citroen.com](http://www.citroen.com).

\* Эти услуги доступны при определенных условиях и наличии технической возможности.

Обратитесь в сервисную сеть CITROËN.

## Локализованный вызов технической помощи CITROËN



Нажмите на эту кнопку и удерживайте более 2 секунд, чтобы запросить техническую помощь в случае неисправности автомобиля.

Голосовое сообщение известит вас о том, что ваш звонок принят\*.

Если сразу нажать еще раз на эту же кнопку, вызов будет отменен. Отмена вызова подтверждается голосовым информатором.

## Работа системы



При включении зажигания загорается на три секунды зеленый светодиод, подтверждающий работоспособность системы.



Сигнализатор оранжевого цвета мигает: в системе обнаружена неисправность.

Сигнализатор оранжевого цвета горит не мигая: замените элемент питания системы вызова помощи. В обоих случаях необходимо обратиться в сервисную сеть CITROËN.

Если вы купили автомобиль не в сети CITROËN, Вам следует поинтересоваться настройками этой системы и попросить специалистов своей сети внести в них изменения. В многоязычных странах систему можно настроить на работу на официальном языке по Вашему выбору.

По техническим соображениям, в частности, в целях улучшения качества предоставляемых клиенту услуг службы телематической связи, изготовитель оставляет за собой право в любой момент осуществлять обновление бортовой телекоммуникационной системы.



# eMyWay

## GPS НАВИГАЦИЯ МУЛЬТИМЕДИЙНАЯ АВТОМАГНИТОЛА И ТЕЛЕФОН BLUETOOTH



Система защищена и предназначена для работы исключительно на Вашем автомобиле.



По соображениям безопасности водитель должен осуществлять все операции, требующие особого внимания, только на остановленном автомобиле.

Если двигатель остановлен, то, в целях предупреждения ускоренного разряда аккумуляторной батареи, система автоматически отключается системой энергосбережения.

### СОДЕРЖАНИЕ

<b>01</b>	<b>Первые шаги - Панель управления</b>	<b>стр. 236</b>
<b>02</b>	<b>Рулевые переключатели</b>	<b>стр. 238</b>
<b>03</b>	<b>Краткое описание работы системы</b>	<b>стр. 239</b>
<b>04</b>	<b>Система навигации и наведения</b>	<b>стр. 241</b>
<b>05</b>	<b>Информация о дорожном движении</b>	<b>стр. 254</b>
<b>06</b>	<b>Телефон</b>	<b>стр. 257</b>
<b>07</b>	<b>Радиоприемник</b>	<b>стр. 267</b>
<b>08</b>	<b>Музыкальные медиапроигрыватели</b>	<b>стр. 271</b>
<b>09</b>	<b>Настройки радиоприемника</b>	<b>стр. 277</b>
<b>10</b>	<b>Настройки</b>	<b>стр. 278</b>
<b>11</b>	<b>Экранные меню</b>	<b>стр. 279</b>
	<b>Часто задаваемые вопросы</b>	<b>стр. 283</b>

# 01 ПЕРВЫЕ ШАГИ

Кнопка **MODE** ("Режим"):  
Выбор типа постоянного отображения информации на дисплее.  
При длительном нажатии: ночной режим ("черный экран").

Открытие меню **"Навигация - наведение"** и просмотр последних направлений.

Открытие меню **"Дорожная информация"** и показ текущих сообщений о дорожном движении.

При длительном нажатии: инициализация системы.

При кратком нажатии: выбор радиостанции из памяти системы.

При длительном нажатии: внесение радиостанции в память системы.



Вращающаяся ручка настройки:  
Краткое нажатие при выключенном двигателе: включ. / выключ.  
Краткое нажатие при работающем двигателе: выключение / включение источника аудиосигнала.  
Вращение: настройка громкости (отдельно для каждого источника аудиосигнала, в т.ч. для сообщений о дорожном движении и для информатора навигационной системы).

Открытие меню настроек **"Конфигурация"**.  
При длительном нажатии: просмотр зоны действия GPS и демонстрационный показ работы навигатора.

Открытие меню **"Телефон"** и показ списка последних звонков либо ответ на входящий звонок.

# 01 ПЕРВЫЕ ШАГИ

Выбор:

- предыдущей/следующей строки списка или меню.
- предыдущего/следующего медиасписка.
- пошаговый выбор предыдущей/следующей радиочастоты.
- предыдущего / следующего списка файлов MP3.

Перемещение вверх/вниз в режиме **"Перемещать карту"**.

Выбор:

- автоматический выбор радиочастоты в нижнем/верхнем диапазоне.
- выбор предыдущей/следующей композиции CD, трека MP3 или медианосителя.
- выбор левого/правого поля на дисплее при просмотре на нем меню.

Перемещение влево/вправо в режиме **"Перемещать карту"**.

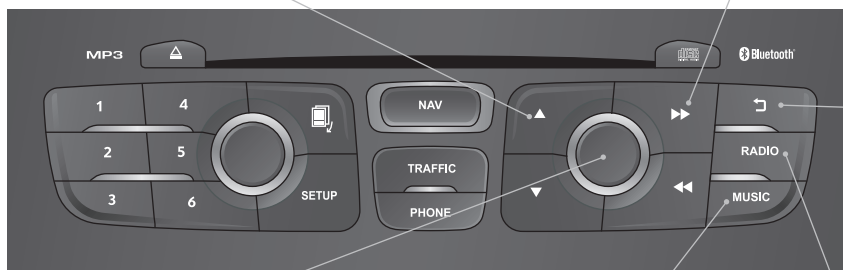

Закрытие текущей операции, перемещение вверх по меню.  
При длительном нажатии: возврат к постоянной индикации.

Ручка выбора и подтверждения ОК:

Выбор одного из экранных элементов, либо в списке, либо в меню, затем подтверждение коротким нажатием на кнопку.

Вне меню и списка, при коротком нажатии появится контекстное меню, в зависимости от индикации на дисплее.

Вращение маховичка при показе карты: увеличение/уменьшение масштаба карты.

Открытие меню **"МУЗЫКА"** и показ треков или плей-листов на CD/MP3/плеер Apple®.

При длительном нажатии: открывается панель настроек аудиосистемы для **"МЕДИА"**-источников сигнала (CD/USB/iPod/Streaming/AUX).

При длительном нажатии: доступ к настройкам **"Аудионастройки"**: настройка акустического поля, нижних и верхних звуковых частот, тонкомпенсации, распределения звука, баланса левых-правых и передних-задних громкоговорителей, автоматической коррективы громкости.

Открытие меню **"РАДИО"** и индикация списка принятых радиостанций.

При длительном нажатии: открывается панель настроек аудиосистемы для тюнера.

## 02 БЛОК УПРАВЛЕНИЯ НА РУЛЕВОМ КОЛЕСЕ

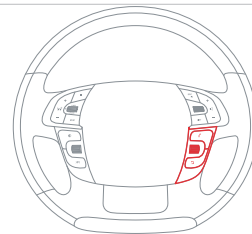
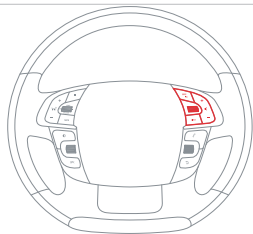

	- Смена источника звука. При длительном нажатии: звук отключается.
	- Увеличение уровня громкости.
	- Уменьшение уровня громкости.
	- Радио: отображение на дисплее списка радиостанций. Медиа: отображение на дисплее списка дорожек.
	- При вращении. Радио: автоматический выбор радиостанции в предыдущем или последующем диапазонах. Медиа: выбор следующего или предыдущего трека. - Нажатие, затем вращение: доступ к 6 внесенным в память станциям.



	- Кнопка TEL: Доступ к меню телефона: Журнал звонков / Контакты / Режим громкой связи / Возобновить разговор / Отбой. Ответить на входящий звонок. При длительном нажатии: отказ от ответа на входящий звонок или завершение текущего разговора.
	- Переход от одних меню к другим. Увеличение/уменьшение масштаба карты. При нажатии: подтверждение.
	- Закрытие текущей операции.

## 03 КРАТКОЕ ОПИСАНИЕ РАБОТЫ СИСТЕМЫ



Нажимая поочередно на кнопку **MODE**, можно открывать функции:

**"БОРТОВОЙ КОМПЬЮТЕР"**

(Постоянная индикация)



**"РАДИО"**

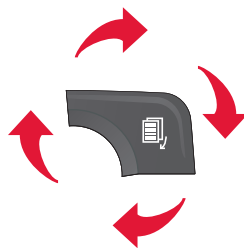

**"КАРТА ВО ВСЕХ ЭКРАНАХ"**



**"КАРТА В ОТДЕЛЬНОМ ОКНЕ"**

(Если наведение включено)



**SETUP: НАСТРОЙКИ**

календарь и часы, индикация на дисплее, звуки, настройки бортовых систем.



RADIO

Смена источника аудиосигнала:

**РАДИО:** прослушивание РАДИО.



MUSIC

**МУЗЫКА:** прослушивание МУЗЫКИ.



Для ухода за дисплеем следует пользоваться не оставляющей царапин мягкой салфеткой (как для очков) и не применять чистящих и моющих составов.



Подробное содержание всех меню находится в рубрике "Экранное меню".

# 03 КРАТКОЕ ОПИСАНИЕ РАБОТЫ СИСТЕМЫ

## Контекстные пункты меню



При нажатии на ручку настройки открываются меню быстрых настроек, соответствующие системе, отраженной на экране.

### РАДИО:

- 1 Activate / Deactivate TA  
Активировать / Отключить информацию о дорож. движении TA
- 1 Activate / Deactivate RDS  
Активировать / Отключить RDS
- 1 Change waveband  
Сменить диапазон
  - 2 FM
  - 2 AM
  - 1 TA

### ТЕЛЕФОН (на связи):

- 1 Private mode  
Режим "трубка"
- 1 Put call on hold  
Режим ожидания

- 1 DTMF ring tones  
Тональный набор
- 1 Hang up  
Отбой

### МУЗЫКАЛЬНЫЕ МЕДИАПЛЕЕРЫ, CD или USB (в зависимости от медиаустройства):

#### Режимы прослушивания:

- 1 Normal  
Обычное
- 1 Random  
Произвольное
- 1 Random on all media  
Бесконечно произвольное
- 1 Repetition  
Повторное

### КАРТА ВО ВСЬ ЭКРАН ИЛИ КАРТА В ОТДЕЛЬНОМ ОКНЕ:

- 1 Stop / Restore guidance  
Выключ. / Включить навигатор

- 1 Select destination  
Выбрать направление

- 2 Enter an address  
Задать адрес

- 2 Directory  
Контакты

- 2 GPS coordinates  
GPS координаты

- 1 Divert route  
Отклониться от направления

- 1 Move the map  
Перемещать карту

- 2 Info. on location  
Информация о местонахождении

- 2 Select as destination  
Задать направление

- 2 Select as stage  
Выбрать остановку

- 2 Save this place (contacts)  
Запомнить местонахождение (контакты)

- 2 Quit map mode  
Выйти из режима карты

- 1 Guidance criteria  
Критерии наведения

# 04 НАВИГАЦИЯ - НАВЕДЕНИЕ

## Открытие меню "НАВИГАЦИЯ"



Нажмите на **NAV**.

Кратко нажав на торцевую кнопку переключателя световых приборов, можно повторить последнее указание навигатора.

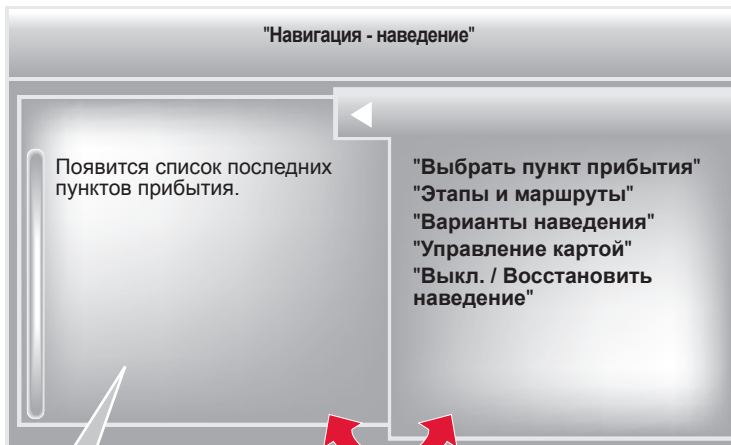

Появится список последних пунктов прибытия.

"Выбрать пункт прибытия"  
"Этапы и маршруты"  
"Варианты наведения"  
"Управление картой"  
"Выкл. / Восстановить наведение"



Чтобы воспользоваться всеми возможностями своей навигационной системы, регулярно обновляйте картографическую базу данных. Обратитесь в сервисную сеть CITROËN или закажите себе обновленную карту на сайте <http://citroen.navigation.com>.

Чтобы удалить последние пункты назначения, выберите "**Варианты наведения**" в меню навигации, затем выберите "**Удалить последние пункты прибытия**" и подтвердите. Выберите "**Да**" и подтвердите. Удалить только один пункт назначения невозможно.

Выйти из списка в меню (влево/вправо).



или

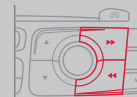

# 04 НАВИГАЦИЯ - НАВЕДЕНИЕ

## Выбор пункта прибытия

### Маршрут к новому пункту прибытия

1	 <p>Нажмите на <b>NAV</b> ("Навигация"), чтобы открыть меню <b>"Navigation - guidance"</b> ("Навигация-Наведение").</p>	
2	 <p>Выберите <b>"Выбрать пункт прибытия"</b> и подтвердите, затем выберите <b>"Ввести адрес"</b> и подтвердите.</p>	
3	 <p>Выберите функцию <b>"Страна"</b>, затем подтвердите.</p>	
4	 <p>Выберите функцию <b>"Город"</b> или <b>"Почтовый индекс"</b>, затем подтвердите.</p>	
5	 <p>Наберите город по буквам, или почтовый индекс по цифрам, подтверждая каждую из них нажатием на ручку настройки.</p>	
6	 <p>Из предоставленного списка выберите нужный город и подтвердите выбор. При нажатии на кнопку <b>"Список"</b> на дисплее открывается список городов данной страны в виде перехватывающей подсказки, срабатывающей при наборе первых букв.</p>	
7	 <p>По возможности дополните информацию <b>"Дорога"</b> и <b>"Номер / Пересечение дорог"</b> тем же способом.</p>	
	Выберите <b>"Архив"</b> , чтобы внести заданный адрес в картотеку контактов. Картотека системы вмещает до 400 адресов.	
8	 <p>Нажмите на <b>"ОК"</b>, чтобы запустить поиск.</p>	
9	 <p>Выберите критерий поиска: <b>"Самый быстрый путь"</b>, <b>"Самый короткий путь"</b> или оптимизируйте по критерию <b>"Расстояние/Время"</b>, затем выберите более узкие критерии: <b>"С дорожной пошлиной"</b>, <b>"Паром"</b>, или <b>"Дорожная информация"</b>, затем нажмите на <b>"ОК"</b> для подтверждения выбора.</p>	

## 04 НАВИГАЦИЯ - НАВЕДЕНИЕ

### Маршрут к одному из последних пунктов прибытия

1



Нажмите на **NAV** ("Навигация"), чтобы открыть меню **"Navigation - guidance"** ("Навигация-Наведение").

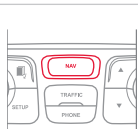

2



Выберите желаемое направление и подтвердите выбор, чтобы включить наведение.

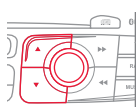

### Удаление последних пунктов прибытия

1

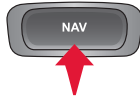

Нажмите на **NAV** ("Навигация"), чтобы открыть меню **"Navigation - guidance"** ("Навигация-Наведение").



2



Выберите **"Настройки"** и подтвердите, затем выберите **"Удалить последние пункты прибытия"** и подтвердите.



### Маршрут к пункту прибытия по контакту из записной книжки

i

Навигация к пункту прибытия возможна, только если его адрес записан в систему радионавигатора.

1



Нажмите на **NAV** ("Навигация"), чтобы открыть меню **"Navigation - guidance"** ("Навигация-Наведение").

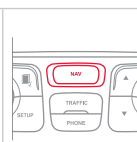

2



Выберите **"Выбрать пункт прибытия"** и подтвердите, затем выберите **"Контакты"** и подтвердите.

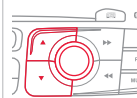

3



Выберите пункт назначения среди контактов и подтвердите, нажав на **"ОК"**, чтобы включить наведение.



## 04 НАВИГАЦИЯ - НАВЕДЕНИЕ

### Маршрут по GPS-координатам

1



Нажмите на **NAV** ("Навигация"), чтобы открыть меню **"Navigation - guidance"** ("Навигация-Наведение").



2



Выберите **"Выбор пункта прибытия"** и подтвердите, затем нажмите на **"GPS-координаты"** и вновь подтвердите.

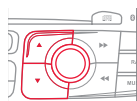

3



Введите координаты GPS и подтвердите, нажав на **"ОК"**, чтобы запустить навигатор.

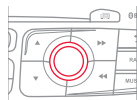

### Маршрут к объекту на карте

1



После открытия карты нажмите на **ОК**, чтобы открыть меню. Выберите **"Перемещать карту"** и подтвердите выбор.



2



Перемещая курсор ручкой настройки, укажите на карте выбранный пункт прибытия.

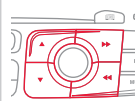

3



Нажмите на **ОК**, чтобы открыть меню режима **"Перемещать карту"**.



4



Выберите **"Выбрать пункт прибытия"** или **"Выбрать этап"** и подтвердите выбор.

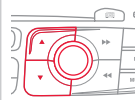

# 04 НАВИГАЦИЯ - НАВЕДЕНИЕ

## Интересующие объекты (ИО)

Сигналы об интересующих объектах (ИО) сообщают о местах оказания услуг, расположенных недалеко (отелях, торговых точках, аэропортах и т.п.).

1



Нажмите на **NAV** ("Навигация"), чтобы открыть меню **"Navigation - guidance"** ("Навигация-Наведение").



2



Выберите функцию **"Выбрать направление"** и подтвердите, затем выберите **"Ввести адрес"** и подтвердите выбор.



3



Чтобы выбрать ближайший интересующий объект, выберите **"ИО"** и подтвердите выбор, затем выберите **"Вблизи от меня"** и подтвердите.

Чтобы включить интересующий объект в маршрут, **"ИО"** и подтвердите, затем выберите **"На маршруте"** и подтвердите.

Чтобы назначить интересующий объект конечным пунктом прибытия, сначала обозначьте страну и город (см. параграф "Маршрут к новому пункту прибытия"), выберите **"ИО"** и подтвердите, затем выберите **"Вблизи"** и подтвердите.

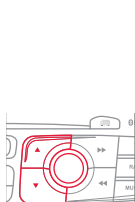

Выберите **"Поиск по названию"**, чтобы найти интересующий объект по названию, а не по расстоянию до него.

4



Найдите интересующий объект в списке категорий, представленных на следующих страницах.



5



Выберите ИО и нажмите **"ОК"**, чтобы включить наведение.



## 04 НАВИГАЦИЯ - НАВЕДЕНИЕ

Эта пиктограмма означает, что в зоне обнаружено несколько интересных объектов. Наведя на нее "зум", их можно просмотреть.



### Список основных интересных объектов (ИО)



Автозаправка



Ремонтная автомастерская



CITROËN



Крытая стоянка



Стоянка



Зона отдыха



Отель



Ресторан



Кафе



Гостиница



Аэропорт



Ж.д. вокзал



Автовокзал



Морской вокзал



Промзона



Супермаркет



Банкомат



Спортивный комплекс, Спортивный центр, Площадка для спорта



Плав. бассейн



Лагерь для зимних видов спорта



Кинотеатр



Парк аттракционов



Больница, Аптека, Ветеринарная клиника



Пост милиции



Школа



Мэрия



Почта



Музей, Культура, Театр, Исторический памятник



Турагентство, Развлечения для туристов



Рисковые зоны / Опасные зоны\*

Ежегодное обновление картографической базы данных позволяет освежить информацию о новых объектах, представляющих интерес.

Кроме того, Вы можете ежемесячно обновлять сведения о рисковых и опасных зонах.

Подробное описание см. на сайте:

<http://citroen.navigation.com>.

\* Зависит от наличия в стране поставки.

# 04 НАВИГАЦИЯ - НАВЕДЕНИЕ

## Настройка уведомлений о зонах риска / опасных зонах

1



Нажмите на **NAV** ("Навигация"), чтобы открыть меню **"Navigation - guidance"** ("Навигация-Наведение").



2



Выберите **"Варианты наведения"** и подтвердите, а затем выберите **"Настроить уведомления о зонах риска"** и подтвердите.

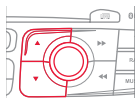

3



После этого в открывшемся меню можно задать способ получения уведомляющей информации:

- "Предупреждать визуально"
- "Предупреждать звуковым сигналом"
- "Предупреждать только в режиме наведения"
- "Предупреждать только при превышении скорости".

Выбор момента уведомления задает временной интервал до "зоны риска".  
Выбрать **"ОК"** для подтверждения окна.

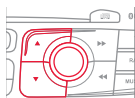







Все эти функции работают только в том случае, если зоны риска загружены в систему и проинсталлированы.

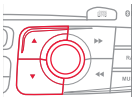

Подробный порядок действий по обновлению списка рисковых зон см. на сайте <http://citroen.navigation.com>.

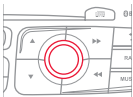
# 04 НАВИГАЦИЯ - НАВЕДЕНИЕ

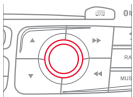
## Добавление этапов

1	 <p>Нажмите на <b>NAV</b> ("Навигация"), чтобы открыть меню <b>"Navigation - guidance"</b> ("Навигация-Наведение").</p>	
2	 <p>Выберите <b>"Этап и маршрут"</b>, затем подтвердите.</p>	
3	 <p>Выберите <b>"Добавить этап"</b>, затем подтвердите. Адрес этапа запоминается, как конечный пункт прибытия, через <b>"Ввести адрес"</b>, контакт из списка <b>"Контакты"</b>, или по списку <b>"Последние заданные маршруты"</b>.</p>	
4	 <p>Выберите <b>"Вблизи"</b> для указания места, приближенного к этапу маршрута или <b>"Строго"</b> для его включения в маршрут. Нажмите на <b>"ОК"</b>, чтобы запустить наведение и задайте основное направление намеченному маршруту.</p>	

## Определение этапов поездки

1	 <p>Для определения этапов повторите операции 1 и 2, затем выберите <b>"Наметить/удалить этапы"</b> и подтвердите выбор.</p>	
2	 <p>Выберите этап, который необходимо переместить в списке.</p>	
3	 <p>Выберите и подтвердите, чтобы сохранить изменения.</p>	
	Выберите <b>"Удалить"</b> , чтобы удалить этап.	

# 04 НАВИГАЦИЯ - НАВЕДЕНИЕ

## Варианты наведения

### Критерии прокладки маршрута

1



Нажмите на **NAV** ("Навигация"), чтобы открыть меню **"Navigation - guidance"** ("Навигация-Наведение").



2



Выберите **"Варианты наведения"** и подтвердите.

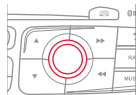

3



Выберите **"Определить критерии прокладки маршрута"** и подтвердите. Данная функция позволяет изменить:

- критерии наведения (**"Самый быстрый путь"**, **"Самый короткий путь"**, **"Расстояние/Время"**),
- критерии объезда (**"С дорожной поштиной"** или **"Паром"**),
- принятие в расчет информации о ситуации на дорогах (**"Информация о дорожном движении"**).

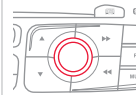

i

Если в расчет будет включена информация о ситуации на дорогах (**"Информация о дорожном движении"**), система будет предлагать объездной путь при обнаружении помех на маршруте.

4



Выберите **"ОК"** и подтвердите изменения, чтобы сохранить их.

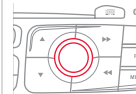

# 04 НАВИГАЦИЯ - НАВЕДЕНИЕ

## Управление картой

### Выбор интересующих объектов, показанных на карте

1



Нажмите на **NAV** ("Навигация"), чтобы открыть меню **"Navigation - guidance"** ("Навигация-Наведение").



4



Выберите из открывшегося списка объекты, которые Вам нужно оставить на экране.



2



Выберите **"Управление картой"** и подтвердите.



☀

Выберите распоряжение **"По умолчанию"** если хотите, чтобы на карте показывались только **"Заправочные станции, сервисные центры" и "Зоны риска"** (если информация о них имеется в системе).

3



Выберите **"Подробности на карте"** и подтвердите.

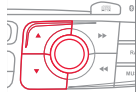

5



Выберите **"OK"**, подтвердите и еще раз выберите **"OK"**, затем подтвердите, чтобы сохранить изменения в настройках.

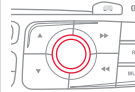

# 04 НАВИГАЦИЯ - НАВЕДЕНИЕ

## Ориентирование по карте

1

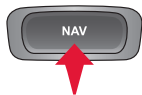

Нажмите на **NAV** ("Навигация"), чтобы открыть меню "**Navigation - guidance**" ("Навигация-Наведение").



2



Выберите "**Управление картой**" и подтвердите.



3



Выберите "**Ориентирование карты**" и подтвердите.

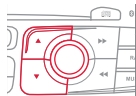

4



Выберите:

- "**На автомобиль**" - чтобы карта перемещалась за автомобилем,
- "**На Север**" - для постоянного ориентирования карты на север,
- "**На перспективу**" - для просмотра местности в перспективе.



Смена цвета карты, различного в режиме дня и ночи настраивается через меню "**НАСТРОЙКИ**".



Названия улиц видны на карте, начиная с масштаба 100 м.

# 04 НАВИГАЦИЯ - НАВЕДЕНИЕ

## Речевой информатор навигатора

### Настройка громкости/Отключение



Уровень громкости сообщений можно настраивать лишь во время передачи данных сообщений при помощи регулятора громкости.



Настройка громкости звука сообщений о навигации возможна также через меню **"НАСТРОЙКИ"** / **"Речевой информатор"**.

1



Нажмите на **NAV** ("Навигация"), чтобы открыть меню **"Navigation - guidance"** ("Навигация-Наведение").



2



Выберите **"Дополнительные настройки навигатора"** и подтвердите выбор.



3



Выберите **"Настройка речевого информатора"** и подтвердите.

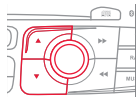

4



Выберите уровень громкости и подтвердите.

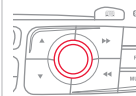

5



Настройте желаемый уровень громкости и подтвердите выбор.



Выберите **"Отключить"** для отключения функции голосовых сообщений.

6



Выберите **OK** и подтвердите выбор.



## 04 НАВИГАЦИЯ - НАВЕДЕНИЕ

### Мужской тембр / Женский тембр

1



Нажмите на **SETUP**, чтобы открыть меню настроек.



2



Выберите "**Речевой информатор**" и подтвердите выбор.



3



Выберите "**Выбрать мужской тембр**" или "**Выбрать женский тембр**", затем нажмите на "**Да**", чтобы активировать выбранный тембр голоса. После этого система перезапустится.



# 05 ИНФОРМАЦИЯ О ДОРОЖНОМ ДВИЖЕНИИ

## Доступ к меню "ИНФОРМАЦИЯ О ДОРОЖНОМ ДВИЖЕНИИ"



Нажмите на "Дорожная информация".

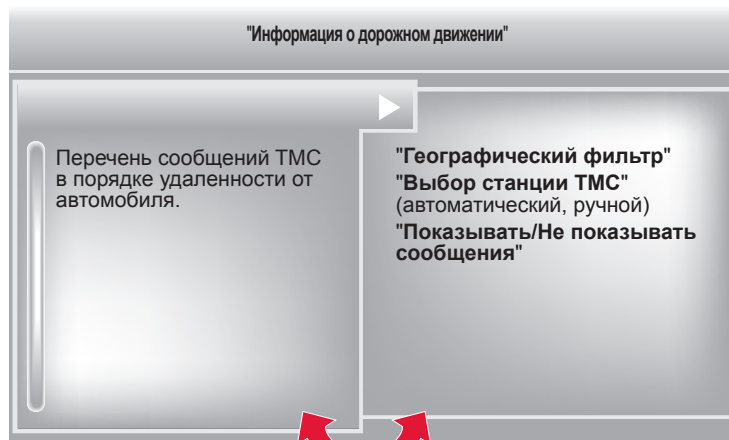

Перейти от списка к меню (влево/вправо).



ИЛИ

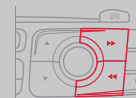

# 05 ИНФОРМАЦИЯ О ДОРОЖНОМ ДВИЖЕНИИ

## Настройка фильтра и индикации дорожной информации TMC

Сообщения о дорожном движении TMC (Traffic Message Channel) представляют собой информацию о ситуации на дорогах и метеорологической обстановке, передаваемой водителю в режиме реального времени в виде озвученных и визуальных сообщений на карте навигационной системы. При этом навигационная система может предлагать объездные пути.

1



Нажмите на **TRAFFIC** и откройте меню "Информация о дорожном движении".



2



Выберите функцию "Географический фильтр" и подтвердите выбор.

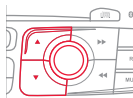

3



Система предлагает на выбор:

- "Сохранить все сообщения", или
- "Сохранить сообщения"  
"По окрестному фильтру",  
(подтвердить километраж для изменения и выбора расстояния),  
"По маршруту наведения".



4



Нажмите на "ОК" для сохранения изменений.

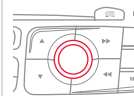

i

Мы рекомендуем:

- маршрутный фильтр и
- окрестный фильтр информации в радиусах:
  - 20 км при движении в населенных пунктах,
  - 50 км при движении по автомагистралям.



# 05 ИНФОРМАЦИЯ О ДОРОЖНОМ ДВИЖЕНИИ

## Основные знаки дорожной информации TMC

1 Черный и голубой треугольник: основная информация, например:



2 Красный и желтый треугольник: информация по трафику, например:



## Прослушать информацию о дорожном движении "ТА"

! Функция передачи дорожной информации TA (Traffic Announcement) в первую очередь предназначена для прослушивания сообщений об опасности на дороге. Для ее активации достаточно найти радиостанцию, которая сможет транслировать такого рода информацию. Во время передачи дорожной информации все работающие в это время медиаустройства (радиоприемник, CD, USB, ...) автоматически отключаются для трансляции дорожной информации. Возврат к работе включенных медиаустройств возобновится после окончания передачи сообщения.

1



Нажмите на **RADIO** чтобы открыть меню "**FM / AM-диапазон**".



2



Выберите "**Варианты**" и подтвердите.



3



Выберите "**Дорожная информация TA**" и подтвердите.

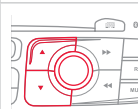

! Уровень громкости дорожных сообщений TA регулируется только во время их передачи.



TRAFFIC

Можно в любой момент включить или выключить эту функцию, нажав на кнопку. В момент передачи сообщения, нажмите на кнопку, чтобы выключить его.

# 06 КАК ПОЗВОНИТЬ

## Открытие меню "ТЕЛЕФОН"



Нажмите на **PHONE**.

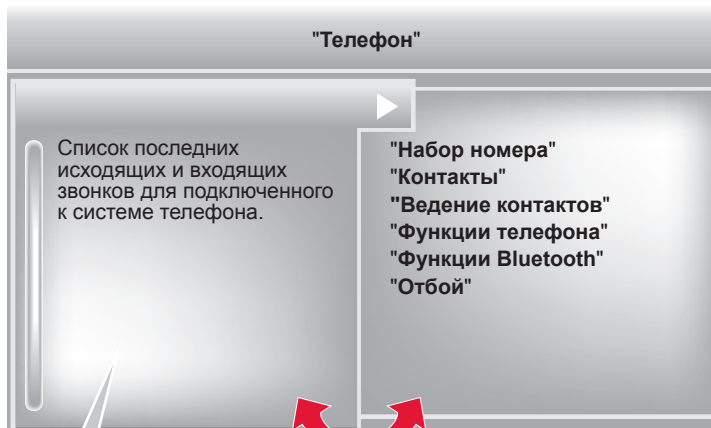

Список последних исходящих и входящих звонков для подключенного к системе телефона.

"Набор номера"  
"Контакты"  
"Ведение контактов"  
"Функции телефона"  
"Функции Bluetooth"  
"Отбой"

В верхней полосе постоянного отображения информации



Нет подключенных телефонов.



Телефон подключен.



Входящий вызов.



Исходящий вызов.



Проводится синхронизация адресной книги.



Текущий телефонный вызов.

Чтобы позвонить, выберите номер из списка и нажмите на **"ОК"**, чтобы отправить вызов.



Подключение другого телефона удаляет список последних вызовов.

Перейти от списка к меню (влево/вправо).



или



# 06 КАК ПОЗВОНИТЬ

## Синхронизация телефона Bluetooth Первое подключение



Совместимость своего телефона Вы можете проверить на сайте [www.citroen.ru](http://www.citroen.ru) (сервисные службы).

### Порядок действий (краткий) с телефоном

1

Откройте на своем телефоне меню Bluetooth и в списке обнаруженных устройств выберите имя системы.



2

Наберите на телефоне код, содержащий не менее 4 цифр и подтвердите.



3



Наберите этот же код в бортовой системе, выберите "ОК" и подтвердите.



По соображениям безопасности и необходимости уделить особое внимание этому виду настроек, синхронизацию мобильного телефона Bluetooth с системой громкой связи автомагнитолы следует осуществлять **на остановленном автомобиле**.

### Порядок действий с бортовой системой

1

Активируйте функцию Bluetooth своего телефона и убедитесь, что его "видят все" (настройки телефона).



2



Нажмите на эту клавишу.



3



Выберите "Функции Bluetooth" ("Функции Bluetooth") и подтвердите.



4



Выберите "Поиск внешнего устройства" и подтвердите. На дисплее появится список распознанных внешних устройств. Дождитесь перехода кнопки "Подключение" в рабочий режим.



## 06 КАК ПОЗВОНИТЬ



Ваш доступ к услугам зависит от сети, SIM-карты и совместимости телефонных аппаратов в режиме Bluetooth. Прочитайте в руководстве к своему телефону и поинтересуйтесь у своего оператора связи, какими услугами Вы можете воспользоваться.

5



Выберите из списка нужное внешнее устройство и подтвердите выбор.

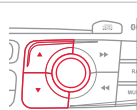

6



Выберите **"Подключить"** и подтвердите.

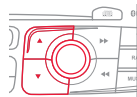

7



Система предложит подключить телефон:

- в профиле **"Громкая связь"** (только телефон),
- в профиле **"Аудио"** ("стриминг" - потоковое считывание музыкальных файлов с телефона),
- или в режиме **"Все"** (установятся оба профиля).

Выберите **"ОК"** и подтвердите.



Лучше предпочесть профиль **"Громкая связь"**, если у Вас нет намерения пользоваться функцией "Стриминг".



Способность системы выбирать только один профиль зависит от возможностей телефонного аппарата. Она может подключить оба профиля по умолчанию.

8

Наберите на телефоне код, содержащий не менее 4 цифр и подтвердите.



9



Наберите этот же код в бортовой системе, выберите **"ОК"** и подтвердите.



Затем подтвердите свое согласие на автоматическое подключение системы к телефону, чтобы он автоматически находился на связи при каждом запуске автомобиля.















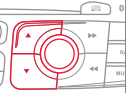

В зависимости от модели и возможностей телефона, система может сделать запрос Вашего согласия или отказа на передачу Вашей записной книжки.

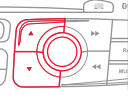

При посадке в автомобиль, телефон, который был подключен последним, автоматически распознается системой секунд через 30 после включения зажигания (при этом Bluetooth должен быть активен, а система должна "видеть" телефонный аппарат). Чтобы внести изменения в автоматически подключаемый профиль, отмените синхронизацию телефона и вновь проведите ее с новым профилем, определенным по своему усмотрению.

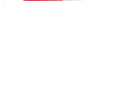







# 06 КАК ПОЗВОНИТЬ

## Настройка "контактов" / Синхронизация с телефоном

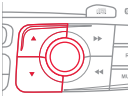
<p>1</p>  <p>Нажмите на <b>PHONE</b>, выберите <b>"Ведение контактов"</b> и подтвердите.</p>		<p>2d</p>  <p>Выберите <b>"Импортировать все"</b> для импорта всех контактов с телефона и их регистрации в системе. После импорта контакт можно просмотреть независимо от подключенного телефона.</p>	
<p>2a</p>  <p>Выберите <b>"Новый контакт"</b> для сохранения нового контакта.</p>		<p>2e</p>  <p>Выберите <b>"Варианты синхронизации"</b>:</p> <ul style="list-style-type: none"><li>- Нет синхронизации: только для контактов, зарегистрированных в системе (присутствующих постоянно).</li><li>- Показать контакты телефона: только контакты, зарегистрированные в телефоне.</li><li>- Показать контакты SIM-карты: только контакты, зарегистрированные на SIM-карте.</li><li>- Показать все контакты: контакты на SIM-карте и в телефоне.</li></ul>	
<p>2b</p>  <p>Выберите <b>"Сортировать по фамилии/имени"</b>, чтобы установить порядок показа на экране.</p>		<p>2f</p>  <p>Выберите <b>"Состояние памяти для контактов"</b> для определения числа зарегистрированных в системе или импортированных контактов и объем свободной памяти.</p>	
<p>2c</p>  <p>Выберите <b>"Удалить все контакты"</b> для удаления контактов, зарегистрированных в системе.</p>			

# 06 КАК ПОЗВОНИТЬ

## Редактирование, импорт или удаление контакта

<p>1</p>  <p>Нажмите на <b>PHONE</b>, выберите <b>"Контакты"</b> и подтвердите.</p>	
<p>2</p>  <p>Выберите контакт и подтвердите.</p>	
<p>3а</p>  <p>Выберите <b>"Открыть"</b>, чтобы просмотреть контакт на телефоне или изменить зарегистрированный в системе.</p>	
<p>3б</p>  <p>Выберите <b>"Импорт"</b> для копирования контакта из телефона в систему.</p>	
<p>3с</p>  <p>Выберите <b>"Удалить"</b>, чтобы удалить контакт из системы.</p>	

<p>i</p> <p>Невозможно изменить или удалить контакты в телефоне или на SIM-карте через подключение по Bluetooth.</p>	
<p>i</p> <p>Как только контакт будет внесен в память, символ Bluetooth исчезнет, а вместе с ним появится символ телефона, подтверждающий внесение контакта в память бортовой системы.</p>	
<p>i</p> <p>В меню <b>"Контакты"</b> контакты импортируются в систему и удаляются из нее по одному.</p>	
<p>4</p>  <p>Выберите <b>OK</b> или нажмите на кнопку возврата, чтобы выйти из этого меню.</p> 	 

# 06 КАК ПОЗВОНИТЬ

## Как позвонить

### Позвонить новому абоненту

1

PHONE

Нажмите два раза на кнопку **PHONE**.

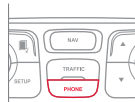

2



Выберите **"Набрать номер"** и подтвердите выбор.



3



Наберите номер вызываемого абонента на виртуальной клавиатуре, подтверждая при этом каждую набранную цифру. Нажмите на **"ОК"**, чтобы вызвать абонента.



Во время вождения автомобиля телефоном лучше не пользоваться. Для этого рекомендуется безопасно припарковаться или пользоваться переключателями на рулевом колесе.

### Позвонить абоненту из списка контактов

1



Нажмите один раз на кнопку **TEL** или два раза на кнопку **PHONE**.



2



Выберите **"Контакты"** и подтвердите.

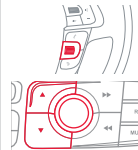

3



Выберите абонента из списка контактов и подтвердите выбор. Если доступ произведен с кнопки **PHONE**, нажмите на **"Позвонить"** и подтвердите выбор.

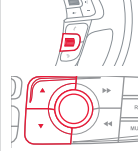

4



Выберите номер и подтвердите выбор для вызова абонента.

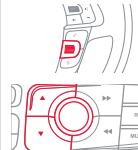

# 06 КАК ПОЗВОНИТЬ

## Вызов абонента из последних набранных номеров

1



Нажмите на кнопку **TEL**, выберите "**Журнал звонков**" и подтвердите,

или



Нажмите на **PHONE** для просмотра журнала звонков.



2



Выберите нужный номер и подтвердите.



Для удаления журнала звонков, дважды нажмите на кнопку **PHONE**, выберите "**Функции телефона**" и подтвердите, затем выберите "**Удалить журнал звонков**" и подтвердите выбор.

i

Позвонить с телефона можно в любой момент, но звонить с остановленного автомобиля безопаснее.

## Завершить разговор

1a



Нажмите на **PHONE**, затем на "**OK**", чтобы завершить разговор.

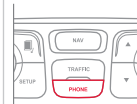

1b



Либо нажмите и удерживайте кнопку **TEL** на рулевом колесе.

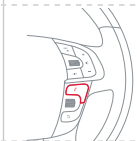

1c



Либо сделайте 2 коротких нажатия на кнопку **TEL** на рулевом колесе.



1d



Либо нажмите на кнопку **MODE**, столько раз, сколько будет необходимо до появления дисплея с телефоном.



Нажмите на кнопку "**OK**", чтобы выйти в контекстное меню, затем выберите "**Отбой**" и подтвердите.

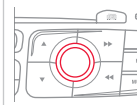

# 06 КАК ПОЗВОНИТЬ

## Ответ на входящий звонок

1

При входящем вызове раздается звонок, а на дисплее появляется сообщение.

2



Ответ "**Да**" для принятия вызова установлен по умолчанию.  
Нажмите на "**ОК**", чтобы ответить на звонок.  
Нажмите на "**№**" и подтвердите, чтобы не отвечать.















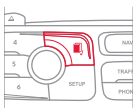

Краткое нажатие на кнопку **TEL** принимает входящий вызов.  
Длительное нажатие на кнопку **TEL** отклоняет входящий вызов.



# 06 КАК ПОЗВОНИТЬ

## Дополнительные функции телефона\*

<p><b>1</b></p>  <p>Во время нахождения на связи последовательными нажатиями на кнопку <b>MODE</b> ("Режим") откройте страницу настроек на дисплее телефона, затем нажатием на кнопку <b>"OK"</b> откройте меню.</p>  <p>Или кратко нажмите на эту кнопку.</p> 	  	<p><b>2c</b></p>  <p>Выберите <b>"Тональность DTMF"</b>, чтобы воспользоваться цифровой клавиатурой для просмотра меню интерактивного голосового сервера.</p> 	
<p><b>2a</b></p>  <p>Выберите <b>"Приватный режим"</b> и подтвердите выбор, чтобы перевести разговор непосредственно на трубку телефона. Либо выберите <b>"Громкая связь"</b> и подтвердите выбор, чтобы перевести разговор на динамики автомобиля.</p> 		<p><b>2d</b></p>  <p>Выберите <b>"Отбой"</b>, чтобы завершить текущий вызов.</p> 	
<p><b>2b</b></p>  <p>Выберите <b>"Перевести в режим ожидания"</b> и подтвердите выбор, чтобы перевести текущий вызов в режим ожидания. Либо выберите <b>"Продолжить разговор"</b>, чтобы продолжить находившийся в режиме ожидания вызов.</p> 		 <p>Система позволяет организовать конференцию с тремя участниками, вызвав на связь двоих из них*. Для этого нужно выбрать режим <b>"Конференция"</b> из меню, которое открывается нажатием на эту кнопку.</p> 	

\* Зависят от возможностей телефона и абонируемых услуг связи.

# 06 КАК ПОЗВОНИТЬ

## Работа с синхронизированными телефонами

1

PHONE

Нажмите два раза на **PHONE**.

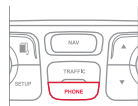

2



Выберите "**Функции Bluetooth**".

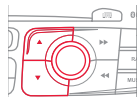

3



Выберите "**Список распознаваемых внешних устройств**" и подтвердите.

Возможны два действия с выбранным телефоном:

- "**Подключить**" или "**Отключить**";
- отменить синхронизацию выбранного телефона.

Кроме того, можно удалить все синхронизации.

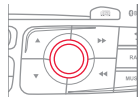

1

PHONE

Нажмите два раза на **PHONE**.



2



Выберите "**Функции телефона**" и подтвердите ваш выбор.



3



Выберите "**Настройки звонка**" и подтвердите ваш выбор.



4



Вы можете настроить громкость и мелодию звонка.



5



Выберите "**ОК**" и подтвердите выбор, чтобы запомнить изменения в настройках.



# 07 РАДИОПРИЕМНИК

## Доступ к меню "RADIO" ("Радиоприемник")



Нажмите на **RADIO** ("Радиоприемник").



При подолжительном нажатии на **LIST** ("Перечень") обновляется перечень принимаемых радиостанций.



Нажмите на ▲ или на ▼ или воспользуйтесь ручкой для выбора предыдущей или следующей станции в перечне.



Этот перечень открывается также при нажатии на кнопку **LIST** ("Перечень") на рулевом колесе.

Переход от перечня к меню (влево/вправо).



ИЛИ



# 07 РАДИОПРИЕМНИК

## Смена радиочастоты



Внешние препятствия (холмы, здания, туннели, гаражи, подземные сооружения...) способны ухудшить качество приема радиосигнала, в том числе и принимаемого в режиме отслеживания местных радиостанций, вещающих в стандарте RDS. Падение качества приема из-за помех - естественное явление, оно ни в коей мере не означает ухудшения качеств радиоприемника.

1



Нажмите на **RADIO** или на "OK", чтобы открыть контекстное меню.



2



Выберите "Сменить частоту".



3



Выберите "AM / FM" и подтвердите выбор.

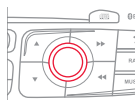

## Выбор радиостанции



Качество приема обозначается количеством активных волн на этом символе.

1a



**Алфавитный список радиостанций**



Нажмите на **RADIO** или на **LIST**, выберите желаемую радиостанцию и подтвердите ваш выбор.



1b



**Автоматический поиск в частотном диапазоне**

Нажмите на «**←**» или «**→**», чтобы включить автоматический поиск радиостанции в нижнем или верхнем частотном диапазоне.



Или вращайте маховичок на рулевом колесе.

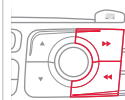

1c



**Поиск радиостанции вручную**

Нажимайте постепенно на «**▲**» или «**▼**» для поиска желаемой радиостанции.

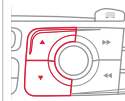

# 07 РАДИОПРИЕМНИК

## Запоминание радиостанции

1



Выбрав радиостанцию, нажмите на клавишу цифровой клавиатуры и удерживайте ее в течение 2 секунд для запоминания прослушиваемой радиостанции.

Звуковой сигнал известит вас о выполнении запоминания.

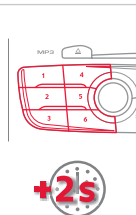

2



Нажмите на клавишу цифровой клавиатуры, чтобы активировать радиостанцию, сохраненную в памяти.

Или нажмите и поверните ручку на рулевом колесе.

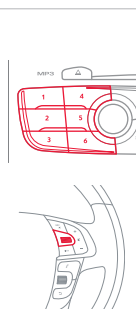

## Включение и отключение RDS

!

Если режим RDS активен, Вы сможете продолжать прослушивание станции, на которую настроены. Но может случиться и так, что вещающая в стандарте RDS станция перестанет прослушиваться, поскольку ее вещательная сеть не покрывает всей территории страны, по которой Вы проезжаете. Этим объясняется потеря радиоприема по мере продвижения в пути.

1



Нажмите на кнопку **RADIO**.



2



Выберите **"Варианты"**, затем подтвердите выбор.



3



Выберите **"Вещание RDS"**, затем подтвердите выбор.



# 07 РАДИОПРИЕМНИК

## DAB (Digital Audio Broadcasting) Цифровое радиовещание

- i** Цифровое радиовещание обеспечивает высококачественный прием аудиосигнала и графической информации от передающих новостные программы радиостанций при выборе режима "Video mode" из директории "Избранные станции".  
Во многих "мультиплекс-пакетах" можно найти алфавитный список таких радиостанций.

**1**  Нажмите на **"РАДИО"**.

**2**  Выберите **"Сменить диапазон"** и подтвердите.

**3**  Выберите **DAB** и подтвердите.

 Смена радиостанций в пределах одного "мультиплекс-пакета".

 Ручной поиск "мультиплекс пакета".

## Цифровое радио - отслеживание DAB/FM диапазона

- i** Цифровое радиовещание в формате "DAB" не охватывает территорию на все 100%.  
Когда качество приема цифрового сигнала становится неудовлетворительным, система "DAB / FM автонастройка" обеспечивает непрерывное прослушивание нужной радиостанции путем автоматического перехода на ее вещание в аналоговом формате в диапазоне "FM" (если оно существует).

**1**  Нажмите на **"РАДИО"**.

**2**  Выберите **"Дополнительные настройки навигатора"** и подтвердите.

**3**  Выберите **"FM/DAB"** и подтвердите.

- i** В момент перехода системы "DAB / FM автонастройка" в активное состояние, после паузы в несколько секунд, приемник переключается на аналоговый диапазон "FM", иногда с изменением уровня громкости. При этом индикация "DAB" сменяется на "DAB (FM)".  
Как только качество цифрового сигнала вновь станет удовлетворительным, система автоматически перейдет на прием в формате "DAB".

- !** Если станция, вещающая в формате "DAB", отсутствует в диапазоне "FM" (индикация **"DAB/FM"** заштрихована), либо, если система "DAB / FM автонастройка" не активирована, звук прервется, как только качество цифрового сигнала станет неудовлетворительным.

# 08 МУЗЫКАЛЬНЫЕ МЕДИАПЛЕЕРЫ

Доступ в меню "MUSIC MEDIA PLAYER" ("МУЗЫКАЛЬНЫЕ МЕДИАПЛЕЕРЫ")



Нажать на **MUSIC** ("МУЗЫКА").

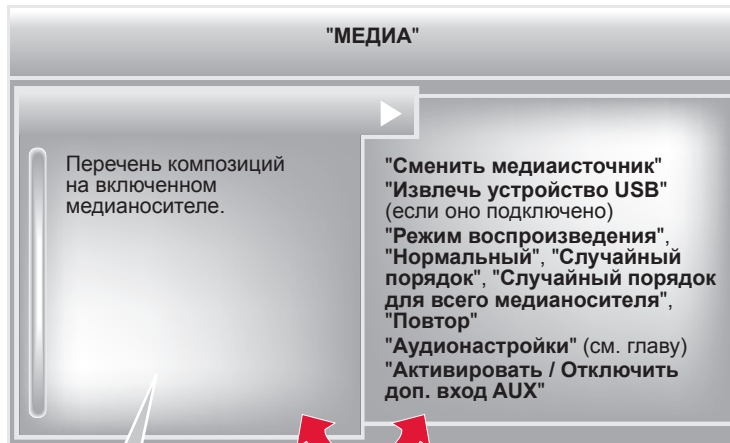

Этот перечень открывается также при нажатии на кнопку **СПИСОК** на рулевом колесе.

Переход от перечня к меню (влево/вправо).



или

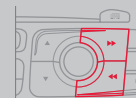

# 08 МУЗЫКАЛЬНЫЕ МЕДИАПЛЕЕРЫ

## CD, CD MP3, USB-плеер

### Информация и советы



Магнитола читает аудиофайлы только с расширением ".wma, .aac, .flac, .ogg, .mp3" со скоростью передачи данных от 32 Кб/с до 320 Кб/с.

Кроме того, она поддерживает режим переменного битрейта VBR (Variable Bit Rate).

Все остальные файлы (форматов типа .mp4, .m3u, ...) системой не проигрываются.

Файлы WMA должны соответствовать типу "wma 9 standard".

Поддерживаемые частоты - выше 32 КГц.



В названиях файлов должно содержаться менее 20 знаков, среди которых не должно быть графических символов и знаков пунктуации (напр.: " " ? ; ù), которые могут помешать проигрыванию композиций и их индикации на дисплее.



Для записи в формате CDR или CDRW рекомендуется пользоваться программой, отвечающей требованиям стандарта ISO 9660 уровня 1, 2 или Joliet (предпочтительней).

Проигрывание дисков, записанных в каком-либо другом формате (напр., udf, ...), может оказаться невозможным или некорректным. Записи на одном диске следует осуществлять в одной стандартной программе на минимальной скорости (не более 4x) для достижения оптимальных акустических характеристик.

Для многократных записей на одном компакт-диске рекомендуется пользоваться программой, записывающей в стандарте Joliet.



Система работает с переносными плеерами USB Mass Storage или iPod, подключенными к ней через разъем USB (кабель для них в поставку не входит). На USB-устройстве, разбитом на разделы, система распознает раздел только первого уровня.

Управление внешним плеером осуществляется с панели аудиосистемы.

Количество треков не должно превышать 2000, или по 999 треков на папку.

Если ток, потребляемый USB-устройством превысит 500 мА, в системе сработает защитный режим и она отключится.

Остальные не распознанные системой плееры следует подключать через дополнительный разъем при помощи кабеля Jack (в поставку не входит).



Флеш-карта USB должна быть отформатирована под FAT 16 или 32.



Система не наделена функцией поддержки одновременной работы плеера Apple® и флеш-карты USB.



Рекомендуется пользоваться кабелями USB фирмы Apple®, чтобы система работала надлежащим образом.

# 08 МУЗЫКАЛЬНЫЕ МЕДИАПЛЕЕРЫ

## Источники



Загрузите в дисковод аудиодиск с записью в формате CD, вставьте флеш-карту USB в USB-разъем или подключите внешнее USB устройство к разъему USB при помощи соответствующего кабеля (в поставку не входит).



Система составляет списки композиций (в буферной памяти), на создание которых при первом включении может уйти от нескольких секунд до нескольких минут.

Если уменьшить количество немusicalных файлов и папок, можно сократить время ожидания запуска проигрывания.



Списки проигранных композиций обновляются при каждом выключении замка зажигания или подключении флеш-карты USB. При этом автомагнитола запоминает эти списки и, если они не менялись, время загрузки будет короче.

Проигрывание начинается автоматически после паузы, зависящей от емкости флеш-карты USB.

## Выбор источника



Нажав на кнопку **SOURCE** на рулевом колесе возможно перейти напрямую к следующим медиа устройствам:



1



Нажмите на **MUSIC** для просмотра меню **"МЕДИА"**.



2





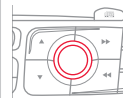



Выберите **"Следующее медиаустройство"** и подтвердите.



Продолжайте нажимать столько раз, сколько понадобится, чтобы выбрать нужное медиаустройство (кроме радио, которое можно включить нажатием на кнопку **SOURCE** или **RADIO**).

# 08 МУЗЫКАЛЬНЫЕ МЕДИАПЛЕЕРЫ

## ВЫБОР ДОРОЖКИ ДЛЯ ВОСПРОИЗВЕДЕНИЯ

Предыдущий отрывок.	
Следующий отрывок.	
Предыдущее меню.	
Следующее меню.	
Перемотка вперед.	Продолжительное нажатие 
Перемотка назад.	Продолжительное нажатие 
Пауза: продолжительное нажатие на SRC.	

LIST: Перечень отрывков и меню USB или CD	
Перемещение вверх и вниз по перечню.	
Подтвердить, перемещаться вниз по меню.	
Перемещаться вверх по меню.	
	

# 08 МУЗЫКАЛЬНЫЕ МЕДИАПЛЕЕРЫ

## Подключение плееров APPLE®

**1** Подключите плеер Apple® к разъему USB при помощи соответствующего кабеля (он в поставку автомобиля не входит). Воспроизведение начнется автоматически.

**2** Настройки осуществляются через панель управления аудиосистемой.

**i** При проигрывании используется сортировка файлов, содержащаяся в подключенном плеере (исполнители / альбомы / жанры / плей-листы / аудиокниги / подкасты).

По умолчанию используется сортировка по исполнителям. Для смены сортировки нужно перейти на первый уровень меню, выбрать необходимый вид сортировки (например, плей-лист) и подтвердить, чтобы затем выбрать в меню необходимую композицию.

Режим "Shuffle tracks" ("Треки в случайном порядке") на iPod® соответствует режиму "Случайный порядок" на автомагнитоле.

Режим "Shuffle albums" ("Альбом в случайном порядке") на iPod® соответствует режиму "Все в случайном порядке" на автомагнитоле.

Режим "Shuffle tracks" ("Треки в случайном порядке") включается по умолчанию при подключении.

**i** Версия программного обеспечения автомагнитолы может оказаться несовместимой с поколением, к которому относится Ваш плеер Apple®.

## Аудиостриминг



Стриминг позволяет прослушивать аудиофайлы с телефона через автомобильные динамики.

**1**

Подключите свой телефон: см. гл. **"КАК ПОЗВОНИТЬ"**. Выберите профиль **"Аудио"** или **"Все"**.

**2**

Если проигрывание аудиофайлов не включается автоматически, его следует включить с телефона.

Управление осуществляется либо с внешнего устройства, либо с панели автомагнитолы.

**!**

Телефон, подключенный в режиме стриминга, работает как медийный источник аудиосигнала.

На внешнем устройстве Bluetooth рекомендуется активировать режим **"Повтор"**.

## 08 МУЗЫКАЛЬНЫЕ МЕДИАПЛЕЕРЫ

### ДОПОЛНИТЕЛЬНЫЙ РАЗЪЕМ (AUX) АУДИОКАБЕЛЬ JACK-RCA НЕ ПОСТАВЛЯЕТСЯ

1

Подключите переносное устройство (напр., плеер MP3, WMA и др.) к аудиоразъему RCA при помощи кабеля JACK-RCA.



2



Нажмите на **MUSIC** для показа на дисплее меню "**MUSIC**".



3



Выберите "**Activate / Deactivate AUX input**" ("Включить/Отключить AUX источник") и подтвердите.  
Вначале отрегулируйте звук на своем переносном устройстве (установите повышенный уровень). Затем настройте звук на автомагнитоле.



!

Управление прослушиванием записей осуществляется с переносного устройства.

# 09 НАСТРОЙКИ АУДИОСИСТЕМЫ

1



Открываются нажатием на кнопку **MUSIC**, расположенную на лицевой панели или продолжительным нажатием на кнопку **RADIO** в зависимости от текущего источника аудиосигнала.



2

- **"Equalizer"** (6 типов акустического поля на выбор)
- **"Bass"** ("Низкие частоты")
- **"Treble"** ("Высокие частоты")
- **"Loudness"** ("Тонкомпенсация") (Включить/Отключить)
- **"Distribution"** ("Распределение") (**"Driver"** ("Водитель"), **"All passengers"** ("Все пассажиры"))
- **"Le-Ri balance"** (Баланс Левые/Правые динамики)
- **"Fr-Re balance"** (Баланс Передние/Задние динамики)
- **"Auto. Volume"** ("Автоматическая регулировка громкости") в зависимости от скорости движения автомобиля (Включить/Отключить)

!

Распределение (или объемное распространение системой Arkamys®) звука - это функция аудиосистемы, позволяющая привести качество звучания в соответствие с количеством пассажиров в салоне.

!

Такие настройки как **Equalizer, Bass, Treble, Loudness** ("Акустическое поле", "Низкие частоты", "Высокие частоты", "Тонкомпенсация") для каждого источника аудиосигнала осуществляются отдельно и независимо.

Регулировки распределения и баланса являются общими для всех источников аудиосигнала.

!

Бортовая аудиосистема: Sound Staging d'Arkamys®.

Аудиосистема Sound Staging воспроизводит для водителя и пассажиров "сценическое звучание", создавая эффект присутствия в концертном зале: объемный звук приближает сцену к слушателю. Столь новое восприятие звука стало возможным благодаря программному обеспечению, обрабатывающему цифровой сигнал, поступающий в аудиосистему с любого источника аудиосигнала (радиоприемника, CD-плеера, MP3-носителя и т.д.) без вмешательства в настройки громкоговорителей. При обработке сигнала система учитывает характеристики салона, чтобы обеспечить оптимальное звучание.

Программа системы Arkamys®, установленной в автомагнитоле, предназначена для цифровой обработки аудиосигнала, поступающего со всех медиаисточников (радиоприемника, CD, MP3-плеера и др.), чтобы воспроизвести естественное сценическое звучание и обеспечить гармоничное сочетание и расстановку инструментов и вокала в пространстве прямо напротив слушателя - в зоне ветрового стекла.

# 10 НАСТРОЙКИ

## Настройка дисплея

1



Нажмите на **SETUP** для отображения меню "**Конфигурация**".

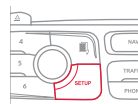

2



Выберите "**Показать конфигурацию**" и подтвердите.



3а



Выберите "**Выбрать цвет**" и подтвердите для выбора цвета фона дисплея и режима отображения карты:

- дневной режим,
- ночной режим,
- автоматический выбор дневного/ночного режима в зависимости от включения фар.



3б



Выберите "**Настроить яркость**" и подтвердите, чтобы настроить яркость дисплея. Нажмите на "**ОК**" для сохранения изменений.

Настройки для дневного и ночного режимов осуществляется отдельно.



# 11 ЭКРАННЫЕ МЕНЮ



## ОСНОВНЫЕ ФУНКЦИИ

### 1 Выбор А

2 Выбор А1

3 Выбор А11

### 1 Выбор В...

## МЕНЮ "НАВИГАЦИЯ - НАВЕДЕНИЕ"

1 Select destination  
Выбрать конечный пункт

2 Enter an address  
Задать адрес

2 Directory  
Контакты

2 GPS coordinates  
GPS-координаты

1 Journey leg and route  
Этапы и маршрут

2 Add a stage  
Добавить этап

3 Enter an address  
Задать адрес

3 Directory  
Контакты

3 Previous destinations  
Последние конечные пункты

2 Order/delete journey legs  
Добавить / Удалить этапы

2 Divert route  
Альтернативный маршрут

2 Chosen destination  
Выбранное направление

1 Guidance options  
Варианты наведения

2 Define calculation criteria  
Задать критерии наведения

3 Fastest route  
Самый быстрый путь

3 Shortest route  
Самый короткий путь

3 Distance/Time  
Компромиссный по расстоянию и времени

3 With tolls  
С платными проездами

3 With Ferry  
С паромами

3 Traffic info  
Трансляция дорожной информации

2 Set speech synthesis  
Настроить речевой информатор

2 Delete last destinations  
Удалить последние маршруты

2 Set parameters for risk areas  
Настроить параметры рискованных зон

1 Map management  
Управление картой

2 Map orientation  
Ориентирование карты

3 Vehicle direction  
По направлению автомобиля

3 North direction  
По направлению на Север

3 Perspective view  
Вид в перспективе

2 Map details  
Подробности на карте

2 Move the map  
Перемещать карту

2 Mapping and updating  
Картография и обновление

2 Description of risk areas database  
Описание базы данных зон риска

1 Stop / Restore guidance  
Остановить / Продолжить наведение

2 Fastest route  
Быстрейший путь

2 Shortest route  
Кратчайший путь

2 Distance/Time  
По расстоянию / По времени

2 With tolls  
С платными проездами

2 With Ferry  
С паромами

2 Traffic info  
Дорожная информация

# 11 ЭКРАННЫЕ МЕНЮ

## МЕНЮ "ДОРОЖНАЯ ИНФОРМАЦИЯ"

- 1 Geographic filter  
Географический фильтр
- 2 Retain all the messages:  
Сохранять все сообщения
- 2 Retain the messages:  
Сохранять сообщения
- 3 Around the vehicle  
Вблизи автомобиля
- 3 On the route  
По маршруту следования
- 1 Select TMC station  
Выбрать радиостанцию TMC
- 2 Automatic TMC  
Автоматическая настройка TMC
- 2 Manual TMC  
Ручная настройка TMC
- 2 List of TMC stations  
Список радиостанций TMC
- 1 Display / Do not display messages  
Показывать / Не показывать сообщения

## МЕНЮ "ТЕЛЕФОН"

- 1 Dial  
Набрать номер
- 1 Directory of contacts  
Контакты

- 2 Call  
Позвонить
- 2 Open  
Открыть
- 2 Import  
Импортировать
- 2 Delete  
Удалить
- 2 Cancel  
Отменить
- 1 Contacts management  
Работа с контактами
- 2 New contact  
Новый контакт
- 2 Sort by Name/First name  
Сортировать по Имени/Фамилии
- 2 Delete all contacts  
Удалить все контакты
- 2 Import all the entries  
Импортировать все
- 2 Synchronization options  
Варианты синхронизации
- 3 No synchronization  
Синхронизация отсутствует
- 3 Display telephone contacts  
Показать контакты телефона
- 3 Display SIM card contacts  
Показать контакты SIM-карты
- 3 Display all phone contacts  
Показать все контакты
- 2 Contact mem. status  
Состояние памяти для контактов

- 1 Phone functions  
Функции телефона
- 2 Ring options  
Варианты входящих рингтонов
- 2 Delete calls log  
Очистить журнал вызовов
- 1 Bluetooth functions  
Функции Bluetooth
- 2 List of the paired peripherals  
Список подключенных телефонов
- 3 Connect  
Подключить
- 3 Disconnect  
Отключить
- 3 Delete  
Удалить
- 3 Delete all  
Удалить все
- 3 Cancel  
Отменить
- 2 Peripherals search  
Поиск внешнего устройства
- 2 Rename radiotelephone  
Переименовать радиотелефон
- 1 Hang up  
Отбой

# 11 ЭКРАННЫЕ МЕНЮ

## МЕНЮ "РАДИО"

- 1 Change Waveband  
Сменить диапазон
- 2 FM / DAB / AM  
FM / DAB / AM
- 1 Guidance options  
Настройки
- 2 TA  
TA
- 2 RDS options  
Отслеживание станций RDS
- 2 FM/DAB (auto tracking)  
FM/DAB (автонастройка)
- 2 Video mode  
Режим видео
- 1 Audio settings  
Настройки аудиосистемы
- 2 Equalizer  
Акустическое поле
- 3 None  
Нет
- 3 Classical  
Классика
- 3 Jazz  
Джаз
- 3 Rock  
Рок

- 3 Techno  
Техно
- 3 Vocal  
Вокал
- 2 Bass  
Низкие
- 2 Treble  
Треble
- 2 Loudness  
Высокие
- 3 Activated / Deactivated  
Активно / Отключено
- 2 Distribution  
Distribution
- 3 Driver  
Водитель
- 3 All passengers  
Пассажиры
- 2 Le-Ri balance  
Балан Лев-Прав
- 2 Fr-Re balance  
Баланс Пер-Задн
- 2 Auto. Volume  
Автогромкость
- 3 Activated / Deactivated  
Активно / Отключено
- 1 Update radio list  
Обновить список радиостанций

## МЕНЮ "МУЗЫКА"

- 1 Change Media  
Сменить медиаисточник
- 2 CD  
CD
- 2 BT Streaming  
BT Streaming
- 2 USB/iPod  
USB/iPod
- 2 AUX  
AUX
- 1 Audio settings  
Настройки аудиосистемы
- 2 Activate / Deactivate AUX input  
Включить / Отключить дополнит. источник AUX

# 11 ЭКРАННЫЕ МЕНЮ

## МЕНЮ "НАСТРОЙКИ"

- 1 Sound choice  
Настройка звуковых сигналов
- 2 Classic  
Классика
- 2 Crystal symphony  
Хрустальная симфония
- 2 Urban rythmik  
Городской ритм
- 2 Jungle fantasy  
Фантазия джунглей
- 1 Display configuration  
Конфигурация дисплея
- 2 Choose colour  
Выбрать цвет
- 2 Adjust luminosity  
Яркость
- 2 Set date and time  
Задать дату и время
- 2 Select units  
Выбрать единицы

- 1 Speech synthesis setting  
Настройки речевого информатора
- 2 Guidance instructions volume  
Громкость инструкций
- 2 Select male voice/Select female voice  
Выбрать мужской голос / женский голос
- 1 Select language  
Выбрать язык
- 1 Define vehicle parameters  
Настройки бортовых систем\*
- 1 Alert log  
Журнал уведомлений

\* В зависимости от варианта комплектации автомобиля.

# ЧАСТО ЗАДАВАЕМЫЕ ВОПРОСЫ

В приведенной таблице собраны ответы на наиболее часто задаваемые вопросы, касающиеся работы автомагнитолы.

ВОПРОС	ОТВЕТ	ЧТО ДЕЛАТЬ
Маршрут не прокладывается.	Возможно, заданные Вами пункты наведения находятся в противоречии с условиями местности, по которой Вы проезжаете (например, система не может исключить из маршрута платную автодорогу, находясь на платной автодороге).	Проверьте пункты наведения в меню навигатора "Navigation Menu"/"Guidance options" ("Опции наведения")/"Define calculation criteria" ("Определение критериев").
Не могу записать свой почтовый код.	Система принимает почтовые коды, содержащие не более 5 знаков.	
Зоны риска не выводятся на экран.	Зоны риска не выбраны.	Выберите зоны риска из списка.
Звуковое предупреждение о зонах риска "Hazard zone" не работает.	Система звукового предупреждения не активирована.	Активируйте систему звукового предупреждения, открыв для этого меню "Navigation - guidance" ("Навигация-Наведение")/"Guidance options" ("Опции наведения")/"Set parameters for risk areas" ("Параметры зон риска").
Система не предлагает объездной путь.	Критерии наведения не соответствуют информации ТМС.	Выберите функцию "Traffic info" ("Информация о ситуации на дорогах") в списке критериев наведения.
Я получаю предупреждение о зоне риска "Accident-prone area", находящейся вне моего маршрута.	Кроме наведения, система сообщает обо всех зонах риска "Hazard zone", попадающих в веерную зону сканирования пространства перед автомобилем. В нее могут попасть и "Hazard zone", расположенные на близлежащих или параллельных дорогах.	Увеличьте масштаб карты зумом, чтобы точнее определить местоположение зоны "Accident-prone area". Выберите "On the route" ("На маршруте наведения"), чтобы больше не получать сообщения о зонах, расположенных вне маршрута или сократить временной интервал сообщений.

# ЧАСТО ЗАДАВАЕМЫЕ ВОПРОСЫ

ВОПРОС	ОТВЕТ	ЧТО ДЕЛАТЬ
О некоторых автомобильных заторах на маршруте не сообщается в режиме реального времени.	Сразу после включения системы ей требуется несколько минут на поиск и сбор информации о ситуации на дорогах.	Дождитесь сбора полной информации о ситуации на дорогах (и появления на карте соответствующих пиктограмм).
	Фильтры настроены на слишком узкую зону.	Измените настройки географических фильтров ("Geographic filter").
	В некоторых странах принимается дорожная информация, относящаяся к ситуации только на самых крупных автомагистралях (автобанах).	Это не является неисправностью системы. Она принимает только ту информацию о ситуации на дорогах, которая имеется в эфире.
Высота над уровнем моря не показывается.	Инициализация системы GPS может занять до трех минут с момента ее включения чтобы установить прямую связь с четырьмя и более спутниками.	Необходимо дождаться полного выхода системы на рабочий режим. Убедитесь, что система связалась не менее, чем с четырьмя спутниками (длительно нажмите на клавишу "SETUP", а затем выберите "GPS coverage").
	В зависимости от топографической обстановки (туннели и т.п.) или метеорологических условий качество приема сигнала со спутника системы GPS может изменяться.	Это нормальное явление. Работа бортовой навигационной системы зависит от условий, в которых принимается сигнал GPS.
Почему мне не удается подключить свой телефон через Bluetooth?	Возможно, что функция Bluetooth телефона не активирована или аппарат "не виден".	<ul style="list-style-type: none"> <li>- Проверьте, активирована ли функция Bluetooth на Вашем телефоне.</li> <li>- Проверьте, всем ли "виден" Ваш телефон.</li> </ul>
	Функция Bluetooth Вашего телефона несовместима с системой.	Вы можете проверить совместимость своего телефона на сайте <a href="http://www.citroen.ru">www.citroen.ru</a> (сервисные службы).
Звук телефона, соединенного через систему Bluetooth не слышен.	Уровень звука зависит одновременно и от системы, и от телефона.	Увеличьте уровень звука на автомагнитоле, возможно, до максимума и прибавьте громкости телефону - если понадобится.
	Окружающий шумовой фон влияет на слышимость и восприятие звука.	Снизьте влияние окружающих источников шума (закройте окна, переключите вентилятор на пониженный режим, замедлите скорость движения и т.п.).

# ЧАСТО ЗАДАВАЕМЫЕ ВОПРОСЫ

ВОПРОС	ОТВЕТ	ЧТО ДЕЛАТЬ
Телефонные контакты повторяются в списке.	Опции синхронизации контактов предлагают синхронизировать контакты с SIM-карты, телефонные контакты или и те и другие контакты вместе. Во время синхронизации контактов с SIM-карты и с телефона есть вероятность повторяющихся контактов в списке.	Выберите "Display SIM card contacts" ("Показать на дисплее контакты с SIM-карты") или "Display telephone contacts" ("Показать контакты, сохраненные в телефоне").
Контакты высвечиваются не в алфавитном порядке.	Некоторые телефоны предлагают дополнительные опции. В зависимости от выбранных параметров контакты могут располагаться в особом порядке, не в алфавитном.	Изменить параметры показа на дисплее телефонного списка контактов.
Почему система не принимает SMS-сообщений?	В режиме Bluetooth передача SMS-сообщений блокируется.	
Почему компакт-диск либо систематически выбрасывается дисководом CD-плеера, либо не читается?	<p>Компакт-диск перевернут, неудобочитаем, не содержит аудиоинформации или формат записанной на нем аудиоинформации не соответствует формату, на который рассчитан CD-плеер автомагнитолы.</p> <p>CD-диск был записан в формате, не читаемом плеером (НАПР, udf и др.).</p> <p>Компакт-диск защищен системой защиты от пиратского использования, которая не распознается CD-плеером автомагнитолы.</p>	<ul style="list-style-type: none"> <li>- Проверьте, не перевернут ли компакт-диск в дисковом.</li> <li>- Проверьте состояние диска: слишком поврежденный диск читаться не будет.</li> <li>- Если диск записан самостоятельно, см. информацию в рубрике "МУЗЫКАЛЬНЫЕ МЕДИАПЛЕЕРЫ".</li> <li>- CD-плеер автомагнитолы не предназначен для проигрывания дисков DVD.</li> <li>- Некоторые компакт-диски не будут читаться CD-плеером в связи с их низким качеством.</li> </ul>
Время ожидания после загрузки компакт-диска CD или подключения USB-разъема может оказаться продолжительным.	При загрузке нового медианосителя система считывает с него необходимую часть информации (список произведений, наименование, исполнитель и т.д.). Этот процесс может занять от нескольких секунд до нескольких минут.	Это - нормальное явление.
Почему качество звука CD-плеера ухудшилось?	Компакт-диск поцарапан или он низкого качества.	Пользуйтесь только высококачественными компакт-дисками и храните их в надлежащих условиях.
	Настройки автомагнитолы (высокие и низкие частоты тембра, звуковое поле) неправильны.	Установите уровень высоких или низких частот тембра на 0, при этом звуковое поле не настраивайте.

# ЧАСТО ЗАДАВАЕМЫЕ ВОПРОСЫ

ВОПРОС	ОТВЕТ	ЧТО ДЕЛАТЬ
Некоторые информационные символы с медиаустройства отображаются на дисплее неверно.	Аудиосистема не может правильно отобразить символы.	Используйте стандартные символы для обозначения треков и репертуарного списка.
Не происходит считывания файлов во время стриминга.	Подключенное периферийное устройство не может запустить автоматическое считывание.	Запустите считывание с периферийного устройства.
На дисплее не отображаются названия треков и время считывания во время аудиостриминга.	Bluetooth профиль не позволяет передавать данную информацию.	
Почему качество приема радиостанции постепенно ухудшается, а внесенные в память радиостанции не работают (отсутствует звук, индицируется частота 87,5 МГц...).	Автомобиль удалился на слишком большое расстояние от передатчика интересующей Вас радиостанции, либо в географической местности, где Вы находитесь, передатчики отсутствуют вообще.	Включите функцию "RDS" при помощи меню быстрых настроек, чтобы система могла проверить, есть ли в данной географической зоне более мощные радиопередатчики.
	Внешние препятствия (холмы, здания, туннели, гаражи, подземные сооружения...) способны ухудшить качество приема радиосигнала, в том числе и принимаемого в режиме отслеживания местных радиостанций, вещающих в стандарте "RDS".	Падение качества приема из-за помех - естественное явление, оно ни в коей мере не означает ухудшения качеств радиоприемника.
Я не нахожу радиостанции, представленные в списке принимаемых станций.	Радиоантенна либо отсутствует, либо повреждена (например, на автоматической мойке или на подземной стоянке).	Проверьте исправность антенны в сервисной сети CITROËN.
	Больше нет приема этой станции или у нее сменилось название.	
Название радиостанции изменилось.	Некоторые радиостанции вместо своего наименования передают иную информацию (например, название песни). Система воспринимает ее как название станции.	

# ЧАСТО ЗАДАВАЕМЫЕ ВОПРОСЫ

ВОПРОС	ОТВЕТ	ЧТО ДЕЛАТЬ
<p>При изменении настроек высоких и низких частот настройка акустического поля отключается.</p> <p>При изменении акустического поля настройки высоких и низких частот устанавливаются на ноль.</p>	<p>Выбор акустического поля предполагает настройку высоких и низких частот.</p> <p>Невозможно отрегулировать один параметр без настройки другого.</p>	<p>Измените настройки высоких и низких частот или акустического поля, чтобы добиться желаемого звукового окружения.</p>
<p>При смене настроек баланса, распределение звука не работает.</p> <p>При смене распределения звука настройки баланса не работают.</p>	<p>Выбор распределения должен осуществляться вместе с настройкой баланса.</p> <p>Невозможно отрегулировать один параметр без настройки другого.</p>	<p>Измените настройки баланса или распределение звука, чтобы добиться желаемого звукового окружения.</p>
<p>Как устранить расхождение в качестве звучания источников аудиосигнала (радиоприемника, CD-плеера и т.п.)?</p>	<p>Для оптимального звуковоспроизведения настройки аудиосистемы Volume, Bass, Treble, Equalizer, Loudness (громкость, низкий, высокий тембр, акустическое поле, тонкомпенсация) могут адаптироваться к различным источникам аудиосигнала, что ведет к разнице звучания при смене источника (радиоприемника, CD-плеера и т.п.).</p>	<p>Проверьте соответствие аудионастроек Volume, Bass, Treble, Equalizer, Loudness (громкости, низкого, высокого тембра, акустического поля, тонкомпенсации) каждому из источников. Так, регулировки всех функций в режиме AUDIO Le-Ri balance, Fr-Re balance, Treble, Bass (баланс левых и правых громкоговорителей, баланс передних и задних громкоговорителей, высокие и низкие частоты тембра) следует перевести в среднее положение, установить "Linear" ("Плоскую") характеристику звукового поля, а функцию тонкомпенсации установить в положение "активирована" для CD-плеера и в положение "не активирована" для радиоприемника.</p>

# ЧАСТО ЗАДАВАЕМЫЕ ВОПРОСЫ

ВОПРОС	ОТВЕТ	ЧТО ДЕЛАТЬ
Почему через несколько минут после остановки двигателя система отключается?	Продолжительность работы системы после остановки двигателя зависит от степени заряженности аккумуляторной батареи. Отключение системы предусмотрено в ее концепции: она переходит в режим энергосбережения и отключается, чтобы не разрядить аккумуляторную батарею.	Запустите двигатель, чтобы зарядить батарею.
Начало считывания моей флеш-карты через USB-ридер очень запаздывает (задержка 2-3 минуты).	Некоторые записанные на флеш-карту файлы могут существенно задерживать доступ к ее содержимому (раз в 10 дольше, чем считывание из директории).	Удалите файлы, полученные с флеш-картой и уменьшите количество разветвлений на ней.
При подключении своего iPhone в режиме телефона к USB-ридеру я не могу одновременно прослушивать музыкальные файлы.	Когда iPhone пытается автоматически работать в режиме телефона, он принудительно включает функцию "streaming". В этом случае функция "streaming" берет верх над USB-ридером и с этого момента им воспользоваться невозможно, при этом прослушиваемая на плеере Apple® композиция в течение некоторого времени звучать не будет.	Отключите и вновь включите USB-соединение (в этом случае функция USB будет главенствовать над функцией "streaming").
При подключении плеера Apple® или BlackBerry® к разъему USB поступает сообщение об энергопотреблении порта USB.	Во время перезагрузки энергопотребление этих смартфонов превышает ток, на который рассчитан разъем USB, равный 500 мА.	



## АВТОМАГНИТОЛА / БЕСПРОВОДНАЯ ГАРНИТУРА BLUETOOTH



Автомобильная магнитола настроена на работу только с Вашим автомобилем.



По соображениям безопасности, водитель должен осуществлять все операции, требующие особого внимания, на остановленном автомобиле.

В целях предупреждения ускоренного разряда аккумуляторной батареи автомобильная магнитола может автоматически отключиться по истечении нескольких минут после остановки двигателя.

### СОДЕРЖАНИЕ

<b>01</b>	<b>Первые шаги</b>	<b>стр. 290</b>
<b>02</b>	<b>Переключатели на рулевом колесе</b>	<b>стр. 291</b>
<b>03</b>	<b>Главное меню</b>	<b>стр. 292</b>
<b>04</b>	<b>Аудиосистема</b>	<b>стр. 293</b>
<b>05</b>	<b>Знакомство с телефоном</b>	<b>стр. 304</b>
<b>06</b>	<b>Настройки аудиосистемы</b>	<b>стр. 312</b>
<b>07</b>	<b>Экранное меню</b>	<b>стр. 314</b>
	<b>Часто задаваемые вопросы</b>	<b>стр. 317</b>

# 01 ПЕРВЫЕ ШАГИ

Выбор индикации на дисплее:

Во весь экран: Аудио (или телефон, если он в данный момент на связи) /

С окнами на экране: Аудио (или телефон, если он в данный момент на связи) -  
Время или Trip computer.

Длительное нажатие:  
выключить экран (DARK).

Выбор станции из памяти.

Длительное нажатие:  
внесение станции в  
память.

Включ. / Выключ.

Настройка громкости.

Показ списка принятых станций, треков или плей-листов CD/MP3.

Длительное нажатие:  
классификация файлов MP3/  
WMA / обновление списка  
принятых станций.

Ручной поиск радиостанций в нижнем / верхнем диапазоне.

Выбор плей-листа MP3 предыдущего / следующего.

Выбор записной книжки / жанра / исполнителя / предыдущего / следующего плей-листа с USB-ридера.

Навигатор в списке.

Автоматический поиск радиостанции в нижнем / верхнем диапазоне.

Выбор трека на CD, USB, стриминг предыдущий / следующий.

Навигатор в списке.



Прекратить текущее действие.

Просмотр директории (меню или плей-листа).

Выбор частотного диапазона AM / FM / DAB\*.

Открытие главного меню.

Включ. / Выключ. функции TA ("Дорожная информация").

Длительное нажатие:  
доступ к типу информации.

Настройка функций аудиосистемы:

акустическое поле, высокие частоты, низкие частоты, тонкомпенсация, распределение звука, баланс левые/правые, баланс передние/задние, автоматическая настройка громкости.

Выбор источника аудиосигнала:  
Radio, CD, AUX, USB, Streaming.

Прием входящего телефонного звонка.

Подтверждение или показ контекстного меню.

\* В зависимости от модели.

## 02 БЛОК УПРАВЛЕНИЯ НА РУЛЕВОМ КОЛЕСЕ

### Автомагнитола

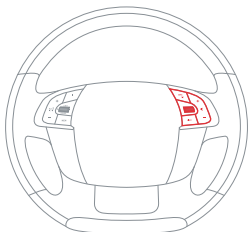

- Краткое нажатие: Смена мультимедийного источника.
- Длительное нажатие: отключение / восстановление звука.



- Вращающаяся ручка:  
Радио: автоматический поиск предыдущей/следующей станции.  
Медиаисточник: предыдущая / следующая дорожка.
- Нажатие на ручку: подтверждение.



- Краткое нажатие:  
Радио: показывается список радиостанций.  
Медиаисточник: показывается список дорожек.
- Длительное нажатие: обновление списка принимаемых станций.



- Повышение громкости.
- Понижение громкости.

### Автомагнитола / Телефон Bluetooth

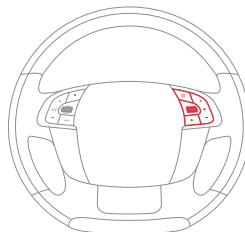

- Краткое нажатие:  
Смена мультимедийного источника.  
Прием входящего звонка.  
Во время связи: доступ к меню телефона (Отбой, Конфиденциальный режим, Режим "свободные руки").

- Длительное нажатие:  
Отказ от входящего звонка.  
Перевод звонка в режим ожидания.  
По завершении звонка: доступ к меню телефона (Набор номера, Контакты, Журнал звонков, Голосовая почта).



- Вращение.  
Радио: автоматический поиск предыдущей/следующей станции.  
Медиаисточник: предыдущая / следующая дорожка.
- Нажатие на ручку: подтверждение.



- Краткое нажатие:  
Радио: показывается список радиостанций.  
Медиаисточник: показывается список дорожек.
- Длительное нажатие: обновление списка принимаемых станций.



- Повышение громкости.
- Понижение громкости.

## 03 ГЛАВНОЕ МЕНЮ

### Дисплей С

"Телефон": "Позвонить",  
"Работа с адресами", "Работа с  
телефоном", "Отбой".

"Подключение через  
Bluetooth": "Работа с  
подключениями", "Поиск  
периферийного устройства".

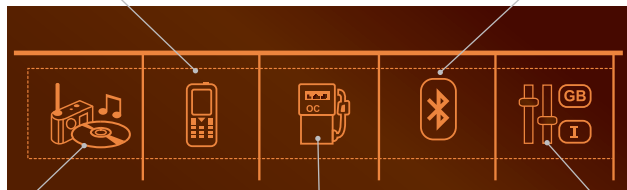

"Мультимедийное устройство":  
"Медиа параметры", "Радио  
параметры".

"Бортовой компьютер": "Журнал  
записи сбоев Warning log".

"Персональные настройки и  
конфигурация": "Настройка даты и  
времени", "Выбор единиц измерения",  
"Настройка дисплея", "Выбор языка",  
"Настройка бортовых систем автомобиля".

### Экран А



Полный перечень всех меню  
приведен в рубрике "Экранное  
меню".

# 04 АУДИОСИСТЕМА

## Радиоприемник

### Выбор радиостанции



Внешнее окружение (холмистая поверхность, жилые дома, туннель, парковка, подвал...) может помешать приему радиостанций, в том числе и в режиме RDS. Данный феномен является нормой при передаче радиоволн и не является неисправностью вашей автомагнитолы.

1



Последовательными нажатиями на кнопку **SOURCE** или **SRC** ("Источник аудиосигнала") выберите радиоприемник.

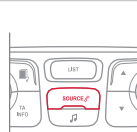

2



Нажмите на клавишу **BAND** для выбора диапазона.



Нажмите на кнопку **LIST**, чтобы ознакомиться с перечнем принятых радиостанций, расположенных в алфавитном порядке.

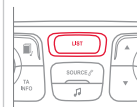

Выберите желаемую радиостанцию и подтвердите выбор, нажав на **OK**.



Нажав на кнопку, можно перейти к следующей букве (напр. А, В, D, F, G, J, K, ...) или к предыдущей.



1



Длительным нажатием на кнопку **LIST** можно создать или обновить список станций, при этом радиоприем на мгновение прервется.



# 04 АУДИОСИСТЕМА

## RDS

**i** Если на дисплее индицируется RDS, Вы сможете продолжать прослушивание станции, на которую настроены. Но может случиться и так, что вещающая в стандарте RDS станция перестанет прослушиваться, поскольку ее вещательная сеть не покрывает всей территории страны, по которой Вы проезжаете.

**1** Выберите на дисплее радиоприемник и нажмите на **OK**, чтобы открыть контекстное меню.



**2** Выделите символ **"RDS"** и подтвердите, чтобы сохранить настройки. **"RDS"** отображается на дисплее.



## Прослушивание дорожной информации "ТА"

**i** В дорожной информации "ТА" ("Traffic Announcement") приоритет отдается уведомляющим сообщениям. Для их получения необходим качественный прием радиостанции, передающей такую информацию. На время приема новостей о ситуации на дорогах включенное медиаустройство (радиоприемник, CD-плеер, USB-носитель и др.) автоматически отключается. По окончании сообщения работа прерванного источника аудиосигнала автоматически восстанавливается.

**1** Нажмите на **TA INFO** чтобы активировать или отключить поступление сообщений об обстановке на дороге.



## Прием информационных сообщений

**i** Функция INFO обеспечивает первоочередное прослушивание извещающих сообщений ТА. Чтобы она стала активной, нужно правильно настроить приемник на станцию, передающую такие сообщения. На время приема ее информации работающее медиаустройство (Радио, CD, USB, ...) отключается. По окончании информационного сообщения работа медиаустройств возобновляется.

**1** Нажмите и удерживайте кнопку **TA INFO** для вывода на дисплей перечня категорий.



**2** Выберите одну или несколько категорий для активирования или отключения приема соответствующих сообщений.



# 04 АУДИОСИСТЕМА

## РАДИОТЕКСТ на дисплее



Радиотекст - это текстовая информация о программе или композиции, передаваемая на дисплей приемника принятой в данный момент радиостанцией.

### Дисплей С

1



Если на дисплее присутствует символ радиоприемника, нажмите на **ОК** и откройте контекстное меню.



2



Выберите "**Показ на дисплее текстовой информации ТХТ**" и подтвердите нажатием на **ОК** для сохранения выбора.



### Дисплей А

3



Выберите "**МЕДИА**" и подтвердите.

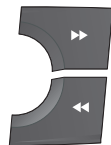

Затем выберите "**ТЕКСТОВАЯ ИНФОРМАЦИЯ**" и нажмите на **◀** или **▶** для выбора "**ON**" или "**OFF**" и подтвердите для сохранения изменений.

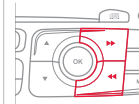

# 04 АУДИОСИСТЕМА

## DAB (Digital Audio Broadcasting) Цифровое радиовещание

- i** Цифровое радиовещание обеспечивает высокое качество приема радиостанций, в том числе и передающих информацию об обстановке на дорогах (TA INFO).  
Во многих "мультиплекс-пакетах" можно найти алфавитный список таких радиостанций.



Смена диапазона (FM1, FM2, DAB, ...)



Смена радиостанции в пределах одного "мультиплекс-пакета".



Включение поиска следующего "мультиплекс-пакета".



При длительном нажатии: выбор категории объявлений типа "Транспорт", "Новости", "Развлечения" и "Экстренное сообщение" (если они передаются радиостанцией).



При появлении на дисплее пиктограммы радиоприема, нажмите на **"ОК"**, чтобы открыть контекстное меню.  
(Отслеживание частоты (RDS), DAB / FM автонастройка, Показ радиотекста (TXT) display, Информация радиостанции, ...)

## Цифровое радиовещание - Автонастройка DAB / FM

- i** Цифровое радиовещание в формате "DAB" не охватывает территорию на все 100%.  
Когда качество приема цифрового сигнала становится неудовлетворительным, система "DAB / FM автонастройка" обеспечивает непрерывное прослушивание нужной радиостанции путем автоматического перехода на ее вещание в аналоговом формате в диапазоне "FM" (если оно существует).

1



Нажмите на кнопку **"Меню"**.

2



Выберите **"Мультимедиа"** и подтвердите.

3



Выберите **"DAB / FM автонастройка"** и подтвердите.

- i** В момент перехода системы "DAB / FM автонастройка" в активное состояние, после паузы в несколько секунд, приемник переключается на аналоговый диапазон "FM", иногда с изменением уровня громкости.  
Как только качество цифрового сигнала вновь станет удовлетворительным, система автоматически перейдет на прием в формате "DAB".



Если станция, вещающая в формате "AB" отсутствует в диапазоне "FM" (индикация **"DAB/FM"** заштрихована), либо, если система "DAB / FM автонастройка" не активирована, звук прервется, как только качество цифрового сигнала станет неудовлетворительным.

# 04 АУДИОСИСТЕМА

## Аудио CD

### Прослушивание компакт-диска



В дисковод следует устанавливать компакт-диски только круглой формы диаметром 12 см.

Некоторые системы защиты записей от пиратского использования, присутствующие на оригинальных или самостоятельно скопированных компакт-дисках, могут генерировать нарушения в работе аудиосистемы вне зависимости от качества CD-проигрывателя.

Проигрывание диска начинается автоматически сразу после загрузки в дисковод, без нажатия на клавишу **EJECT**.

1



Для прослушивания загруженного диска последовательно нажмите на клавишу **SOURCE** или **SRC** ("Источник аудиосигнала") и выберите **CD-проигрыватель**.



2

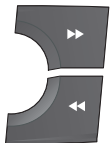

Нажмите на соответствующую клавишу, чтобы выбрать композицию или фрагмент.

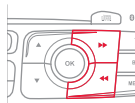

!



Нажмите на клавишу **LIST**, чтобы вывести на дисплей список треков компакт-диска.



3

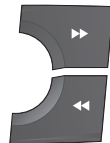

Удерживайте нажатой одну из кнопок для быстрой прокрутки вперед или назад.



# 04 АУДИОСИСТЕМА

## СИСТЕМА CD, USB

### Информация и рекомендации



На магнитоле допускается проигрывать файлы только с расширением ".mp3" или ".wma" с постоянным сжатием или в диапазоне 32 Кбит/с - 320 Кбит/с.



В названиях файлов должно содержаться не более 20 знаков, среди которых не должно быть графических символов и знаков пунктуации (напр. : "? ; ù), которые могут помешать проигрыванию композиций и их индикации на дисплее.



Допускается проигрывание файлов в формате .m3u и .pls. Количество файлов может достигать 5 000 в 500 перечнях максимально в 8 директориях.



CD-проигрыватель может прочитать до 255 файлов MP3, записанных на одном компакт-диске в 8 директориях перечня. Для более быстрого доступа к записям на компакт-диске рекомендуется ограничиться двумя директориями. Во время прослушивания порядок папок не соблюдается.



Для записи в формате CDR или CDRW рекомендуется пользоваться программой, отвечающей требованиям стандарта ISO 9660 уровня 1,2 или Joliet.

Проигрывание дисков, записанных в каком-либо другом формате, может оказаться невозможным или некорректным.

Записи на одном диске следует осуществлять в одной стандартной программе на минимальной скорости (4x максимум) для достижения оптимальных акустических характеристик.

Для многократных записей на одном компакт-диске рекомендуется пользоваться программой, записывающей в стандарте Joliet.



Не подключайте жесткий диск или другие USB-устройства в USB-разъем, кроме аудиооборудования. Это может повредить систему.

# 04 АУДИОСИСТЕМА

## CD, USB

### Прослушивание компиляции



Загрузите диск с компиляцией MP3 в CD дисковод или подключите флеш-карту в USB разъем напрямую или через кабель.



Система состоит из списка файлов (временная память), загрузка которого может составлять от нескольких секунд до нескольких минут.

Списки с записями обновляются при каждом выключении зажигания или при подключении USB флеш-карты.

Считывание происходит автоматически после загрузки, время которой зависит от емкости USB флеш-карты.



Во время первичного подключения предлагаемая классификация файлов - классификация по папкам. Во время повторного подключения избранная ранее система выбора файлов сохраняется и воспроизводится.

1



Для прослушивания загруженного диска или файлов с флеш-карты последовательно нажмите на клавишу **SOURCE** или **SRC** ("Источник аудиосигнала") и выберите "**CD**" или "**USB**".

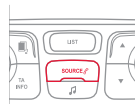

2



Нажмите на соответствующую клавишу, чтобы выбрать предыдущую или последующую дорожку.

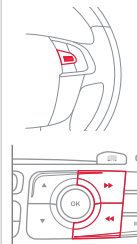

3



Нажмите на одну из клавиш для выбора предыдущего или последующего трека в выбранной классификации.

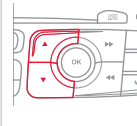

4



При длительном нажатии на одну из клавиш можно быстро пролистывать треки или быстро вернуться в список треков.

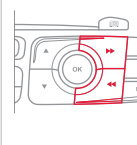







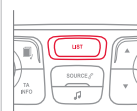

5





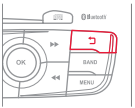
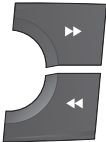

Нажмите на клавишу "**LIST**" ("Список"), чтобы вывести на дисплей список треков записанной на компакт-диск компиляции.



## 04 АУДИОСИСТЕМА

<p>6</p>  <p>Выберите дорожку из списка.</p> 	 
<p>7</p>  <p>Выберите диапазон проигрывания или папку.</p>	
<p>8</p>  <p>Вернитесь в начало меню.</p>	
<p>9</p>  <p>Перейдите на другую страницу.</p>	

### Флеш-карта USB - Классификация файлов

<p>1</p>  <p>Нажмите и удерживайте клавишу <b>СПИСОК</b> или нажмите на <b>МЕНЮ</b>, затем выберите <b>"Мультимедиа"</b>, затем <b>"Медианастройки"</b> и затем <b>"Выбор классификации треков"</b> для доступа к различным классификациям.</p>	
<p>2</p>  <p>После выбора желаемой классификации <b>По папкам</b>, <b>По исполнителям</b>, <b>По жанрам</b>, <b>По плейлистам</b> нажмите на <b>OK</b>. Затем нажмите на <b>OK</b>, чтобы сохранить изменения.</p> <ul style="list-style-type: none"><li>- <b>По папкам</b>: поиск в папках, содержащих читаемые аудиоустройствами файлы, расположенные в алфавитном порядке без взаимосвязи.</li><li>- <b>По исполнителям</b>: поиск исполнителей по именам в системе ID3 Tag, расположенным в алфавитном порядке.</li><li>- <b>По жанрам</b>: поиск по жанрам, классифицированным в ID3 Tag.</li><li>- <b>По плейлистам</b>: поиск по плейлистам, сохраненным в памяти USB-устройства.</li></ul> 	 

## 04 АУДИОСИСТЕМА

### Плееры APPLE® или внешний плеер



Аудиофайлы с внешнего плеера Mass Storage\* можно прослушивать через бортовую аудиосистему, подключив его к разъему USB (кабель не поставляется).



Настройка сигнала, поступающего с внешнего плеера, осуществляются с панели управления аудиосистемой.



Если разъем USB не распознает внешний плеер, подключите его к разъему Jack.



Для обеспечения качественного соединения рекомендуется регулярно обновлять программное обеспечение Apple®.



Перечень проигрываемых файлов берется с плеера Apple®.



Плеер Apple® должен быть 5-го или последующего поколения.

\* См. инструкцию по эксплуатации своего плеера.

# 04 АУДИОСИСТЕМА

## Дополнительный вход "AUX"

### Разъем JACK



Дополнительный вход Jack служит для подключения переносных устройств, кроме работающих в стандарте Mass Storage или плеера Apple®, если его не распознал интерфейс USB.



Не включайте переносное устройство в разъемы USB и Jack одновременно.

1

Переносное устройство подключается к системе через вход Jack при помощи соответствующего кабеля (не поставляется с автомобилем).



2



Последовательными нажатиями на кнопку **SOURCE** или **SRC** и выберите функцию **"AUX"**.

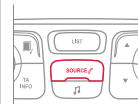

3

Сначала настройте уровень громкости на переносном устройстве.



4



Затем настройте громкость автомагнитолы.



Вывод на дисплей и управление настройками осуществляются с переносного устройства.



# 04 АУДИОСИСТЕМА

## Стриминг - Прослушивание аудиофайлов по Bluetooth



### В зависимости от совместимости телефона



Стриминг обеспечивает прослушивание музыкальных файлов телефона через динамики автомобиля. Телефон должен обеспечивать работу с соответствующими системами Bluetooth (Системы A2DP / AVRCP).

1



Синхронизировать/подключить телефон: см. главу "ИСПОЛЬЗОВАНИЕ ТЕЛЕФОНА".

2



Активируйте источник стриминга, нажав на **SOURCE** или **SRC**. Аудионастройки осуществляются с панели управления автомагнитолой. Относящаяся к работе системы информация может выводиться на экран.



В некоторых случаях включение прослушивания аудиофайлов должно осуществляться с телефона.



Качество звучания зависит от качества передатчика телефона.

## Режимы проигрывания



Файлы можно прослушивать в следующих режимах:

- "Нормальный": дорожки проигрываются по порядку, в зависимости от выбранной классификации файлов.
- "Случайный": дорожки проигрываются в случайном порядке из выбранного альбома или периферийного устройства.
- "Случайный" для всех": дорожки проигрываются по выбору медианосителя в случайном порядке.
- "Повтор": дорожки проигрываются повторно только на прослушиваемом в данный момент альбоме или плейлисте.

1



Нажмите на **ОК** для доступа в контекстное меню, либо нажмите на **MENU**.



2



Выберите **"Мультимедиа"** и подтвердите.



3



Выберите **"Медианастройки"** и подтвердите.



4



Выберите **"Режим проигрывания"** и подтвердите.



5



Выберите желаемый режим проигрывания и нажмите на **ОК**, чтобы сохранить изменения.



# 05 КАК ПОЗВОНИТЬ

## Синхронизация телефона Первое подключение



Возможности системы зависят от сети, SIM-карты и совместимости систем Bluetooth на используемых аппаратах. Изучите в Руководстве к своему телефону и узнайте у своего оператора сотовой связи, к каким услугам Вы имеете доступ.



По соображениям безопасности и необходимости уделить особое внимание этому виду настроек, синхронизацию мобильного телефона Bluetooth с системой громкой связи Bluetooth Вашей автомагнитолы следует осуществлять **на остановленном автомобиле**, не выключая зажигания. Зайдите на сайт [www.citroen.ru](http://www.citroen.ru) за дополнительной информацией (о совместимости, дополнительной помощи и т.д.).

1

Активируйте функцию Bluetooth телефона и убедитесь, что его "видят все" (см. руководство к своему телефону).



2



Нажмите на **MENU**.



3



Выберите **"Подключение через Bluetooth"** и подтвердите.



4



Выберите **"Поиск периферийного устройства"**.



5

На экране появится сообщение **"Ведется поиск..."**.

6



Выберите из списка телефон для подключения и подтвердите свой выбор. За один раз можно подключить только один телефон.



## 05 КАК ПОЗВОНИТЬ



В некоторых случаях вместо наименования телефона на экран выводится его артикульный код или адрес Bluetooth.

7



На экране появится клавиатура: наберите код не менее чем из 4 цифр и подтвердите, нажав на **OK**.



8

На экране телефона появится сообщение: наберите на нем тот же код и подтвердите.



В случае ошибочного набора, число повторных попыток не ограничивается.

9

Подтвердите подключение на телефоне.

10

Успешно выполненное подключение подтверждается сообщением на экране.



Синхронизация может также быть выполнена с телефона путем поиска устройств с функцией Bluetooth.



Адресная книжка и журнал звонков становятся доступны после проведения синхронизации (если телефон совместим). Необходимо настроить автоматическое подключение в телефоне, чтобы он всегда включался при пуске двигателя.

### Стриминг - Прослушивание аудиофайлов по Bluetooth

1

Синхронизировать/подключить телефон и прослушивать файлы: см. главу АУДИОСИСТЕМА.

# 05 КАК ПОЗВОНИТЬ

## Подключение телефона

**i** Подключение телефона предполагает автоматическую установку беспроводной связи и функции передачи аудиопотока "Стриминг". Способность системы к подключению только одной из этих функций зависит от возможностей телефона. Обе они могут установиться по умолчанию.

**1**  Нажмите на **MENU**.



**2**  Выберите "**Подключение по Bluetooth**" и подтвердите.



**3**  Выберите "**Подключение телефона**" и подтвердите. На дисплее появится перечень телефонов.



 Указывает, что есть соединение с устройством.

 Указывает на подключение функции передачи аудиопотока "Стриминг".

 Указывает на подключение беспроводной гарнитуры.

**4**  Выберите телефон и подтвердите.



**5** Затем выберите и подтвердите:

- "**Подключить телефон**" / "**Отключить телефон**": для подключения / отключения телефона или беспроводной гарнитуры.
- "**Подключить медиаплеер**" / "**Отключить медиаплеер**": для подключения / отключения режима "Стриминг".
- "**Подключить телефон + медиаплеер**" / "**Отключить телефон + медиаплеер**": для подключения / отключения телефона (беспроводная гарнитура и "Стриминг").
- "**Удалить подключение**": для удаления синхронизации.



# 05 КАК ПОЗВОНИТЬ

## Как позвонить - Набрать номер телефона

1

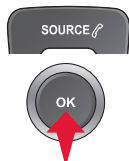

Для показа на дисплее меню "ТЕЛЕФОН":

- Нажмите и удерживайте кнопку SOURCE или SRC.
- Либо нажмите на **OK**, чтобы вывести на дисплей контекстное меню. Выберите "Позвонить" и подтвердите.
- Либо нажмите на **МЕНЮ**, выберите "Телефон" и подтвердите. Выберите "Позвонить" и подтвердите.

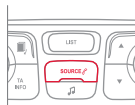

2



Выберите "Набрать номер", чтобы набрать номер и подтвердите.



3



При помощи клавиш «**←**» и «**→**» наберите одну за другой цифры номера, подтверждая их.



Ошибки исправляются по каждой цифре в отдельности.

4



Выберите **OK** и подтвердите, чтобы отправить вызов.



## Как позвонить - Последние набранные номера\*

1



Как открыть меню "ТЕЛЕФОН":

- Сделайте долгое нажатие на SRC/TEL.
- Или нажмите на ручку настройки, чтобы открыть контекстное меню. Выберите "Позвонить" и подтвердите.
- Либо нажмите на **МЕНЮ**, выберите "Телефон" и подтвердите. Выберите "Позвонить" и подтвердите.

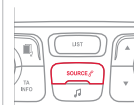

2



Выберите "Журнал звонков" и подтвердите.



3

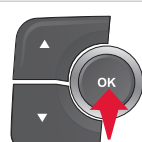

Выберите нужный номер и подтвердите, чтобы отправить вызов.



В журнале звонков содержатся вызовы, отправленные и принятые на борту автомобиля через установленный на нем телефон.



Можно звонить и с телефонного аппарата, но, в целях безопасности, это допускается делать, остановив автомобиль.

\* В зависимости от совместимости телефона.

# 05 КАК ПОЗВОНИТЬ

## Как позвонить - Выбрать номер из списка

1



Как открыть меню "ТЕЛЕФОН":

- Сделайте долгое нажатие на **SRC/TEL**.
- Или нажмите на ручку настройки, чтобы открыть контекстное меню. Выберите "Позвонить" и подтвердите.
- Либо нажмите на **МЕНЮ**, выберите "Телефон" и подтвердите. Выберите "Позвонить" и подтвердите.



2



Выберите "Список контактов" и подтвердите.



3



Выберите нужный контакт и подтвердите выбор.



Дом  
Работа  
Мобильный  
(в зависимости от имеющейся информации в контактных данных подключенного телефона).



4



Выберите номер и подтвердите свой выбор.



## Прием телефонного вызова

1

При входящем вызове раздается звонок, а на многофункциональном дисплее появляется сообщение.

2



Ответ "ДА" для приема вызова установлен по умолчанию. Нужно нажать на **OK**, чтобы принять звонок.

Чтобы отклонить звонок, выберите "НЕТ" и подтвердите выбор.

или

Нажмите на одну из этих кнопок, чтобы принять звонок.



Длительное нажатие на **ESC** или на **TEL**, **SOURCE**, или **SRC** также отклоняет входящий вызов.



# 05 КАК ПОЗВОНИТЬ

## Управление звонками

1



Во время разговора, нажмите на **ОК**, чтобы вывести на дисплей контекстное меню.



## Завершить вызов

2a



Чтобы завершить вызов, выберите **"Отбой"** ("Отбой") в контекстном меню.



Длительным нажатием на одну из этих кнопок Вы также завершите разговор.



## Отключение микрофона

(чтобы собеседник вас не слышал)

2b



Из контекстного меню:

- отметить галочкой **"Микро Выкл."** для отключения микрофона.
- убрать галочку на **"Микро Вкл."** для возобновления работы микрофона.



# 05 КАК ПОЗВОНИТЬ

## Режим "телефон в руке"

(можно выйти из автомобиля с трубкой, не прерывая разговора)

2c



Из контекстного меню:

- отметить "**Телефон в руке**", чтобы перевести соединение на мобильную трубку.
- убрать галочку на "**Телефон в руке**", чтобы перевести соединение с мобильного на бортовой телефон.



В некоторых случаях режим "телефон в руке" должен активироваться с телефона.

Если бортовая электрическая сеть выключилась, то, после ее включения по возвращении в автомобиль, соединение Bluetooth автоматически активируется (в зависимости от возможностей телефона).

## Голосовой сервер

2d



Чтобы воспользоваться меню интерактивного голосового сервера, выберите из контекстного меню "**Тональность DTMF**" и подтвердите - после этого можно использовать цифровую клавиатуру.



## Ответ на два звонка одновременно

2e



Чтобы ответить на вызов, ожидающий ответа по параллельной линии, выберите из контекстного меню "**Переключить**" и подтвердите выбор.



# 05 КАК ПОЗВОНИТЬ

## Контакты



Доступ системы к записной книжке телефона зависит от его совместимости и длится на протяжении его соединения по Bluetooth.



С некоторых моделей телефонов, подключенных по Bluetooth, можно вносить контакты в записную книжку автомагнитолы.

Внесенные таким способом контакты постоянно хранятся в записной книжке, доступной для всех, независимо от подключенного телефона.

Меню записной книжки недоступно до тех пор, пока она пуста.

1



Для доступа к записям в памяти нажмите и удерживайте кнопку **SOURCE** или **SRC**



либо нажмите на **OK** и выберите **"Позвонить"**, затем подтвердите.



2



Выберите **"Контакты"** для просмотра списка контактов.



3



Для изменения сохраненных контактов в системе, нажмите на **МЕНЮ**, затем выберите **"Телефон"** и подтвердите.

Выберите **"Управление контактами"** и подтвердите.

Вы можете:

- **"Просмотреть запись"**,
- **"Удалить запись"**,
- **"Удалить все записи"**.





# 06 НАСТРОЙКИ АУДИОСИСТЕМЫ

## Дисплей А

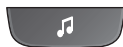

1



Нажмите на , чтобы вывести на экран меню аудионастроек.



2



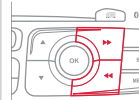

Нажмите на  или  для изменения выбранных настроек.



3



Нажмите на  или  для доступа к предыдущим/последующим в списке настройкам.



i

Такие настройки как Акустическое поле, Высокие частоты и Низкие частоты осуществляются раздельно и независимо для каждого источника аудиосигнала.

# 06 НАСТРОЙКИ АУДИОСИСТЕМЫ

## Дисплей С

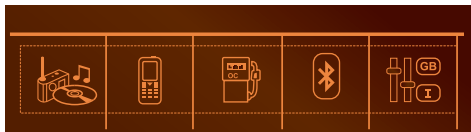

1



Нажмите на , чтобы открыть меню аудионастроек.



2

Доступные настройки:

- Акустическое поле,
- Низкие частоты,
- Высокие частоты,
- Тонкомпенсация,
- Распределение: Персональные настройки или Настройки водителя,
- Баланс левых / правых громкоговорителей,
- Баланс передних / задних громкоговорителей,
- Автоматическая настройка уровня громкости.

3



Выберите и подтвердите "**Другие настройки...**", чтобы вывести на экран продолжение списка доступных настроек.



!

Распределение (или объемное распространение системой Arkamys®) звука - это функция аудиосистемы, позволяющая привести качество звучания в соответствие с выбранными настройками, соответствующими местонахождению пассажиров в салоне автомобиля.

i

Такие настройки как Акустическое поле, Высокие частоты и Низкие частоты осуществляются отдельно и независимо для каждого источника аудиосигнала.

i

Бортовая аудиосистема: Sound Staging d'Arkamys®.

Аудиосистема Sound Staging воспроизводит для водителя и пассажиров "сценическое звучание", создавая эффект присутствия в концертном зале: объемный звук приближает сцену к слушателю.

Столь новое восприятие звука стало возможным благодаря программному обеспечению, обрабатывающему цифровой сигнал, поступающий в аудиосистему с любого источника аудиосигнала (радиоприемника, CD-плеера, MP3-носителя и т.д.) без вмешательства в настройки громкоговорителей. При обработке сигнала система учитывает характеристики салона, чтобы обеспечить оптимальное звучание.

Программа системы Arkamys®, установленной в автомагнитоле, предназначена для цифровой обработки аудиосигнала, поступающего со всех медиаисточников (радиоприемника, CD, MP3-плеера и др.), чтобы воспроизвести естественное сценическое звучание и обеспечить гармоничное сочетание и расстановку инструментов и вокала в пространстве прямо напротив слушателя - в зоне ветрового стекла.

# 07 ЭКРАННЫЕ МЕНЮ

## Дисплей А



### ОСНОВНЫЕ ФУНКЦИИ

- 1 **Выбор А**
- 2 **Выбор А1**
- 3 **Выбор А11**
- 1 **Выбор В...**

### РАДИО

- 1 **RDS options**  
Отслеживание станций RDS
- 1 **Infotext**  
Инфотекст
- 1 **Radiotext**  
Радиотекст

### БОРТОВОЙ КОМПЬЮТЕР

- 1 **Diagnostics**  
Диагностика

### ДАТА И ВРЕМЯ

### МЕДИА

- 1 **Read mode**  
Режим считывания
- 2 **Normal**  
Обычный
- 2 **Random**  
Случайный
- 2 **Random all**  
Произвольное для всех

### ЯЗЫКИ

- 1 **Français**  
Французский
- 2 **Italiano**  
Italiano
- 2 **Nederlands**  
Nederlands
- 2 **Portuguès**  
Portuguès
- 2 **Portuguès-brasil**  
Portuguès-brasil
- 2 **Deutsch**  
Deutsch
- 2 **English**  
English
- 2 **Español**  
Español

### БОРТОВЫЕ СИСТЕМЫ\*

\* В зависимости от варианта комплектации автомобиля.

# 07 ЭКРАННЫЕ МЕНЮ

## Дисплей С

### МУЛЬТИМЕДИА

- 1 Media parameters  
Медиа настройки
- 2 Choice of playback mode  
Выбор режима воспроизведения
  - 3 Normal  
Обычное
  - 3 Random  
Произвольное
  - 3 Random all  
Произвольное для всех
  - 3 Repeat  
Повторное
- 2 Choice of track listing  
Выбор воспроизведения треков
  - 3 By folders  
По папкам
  - 3 By artists  
По артистам
  - 3 By genres  
По жанрам
  - 3 By playlists  
По плейлистам
- 1 Radio parameters  
Настройки радио

### ТЕЛЕФОН

- 1 Call  
Позвонить
- 2 Dial  
Набрать номер
- 2 Directory  
Список контактов
- 2 Calls list  
Список звонков Список вызовов
- 2 Voice mail box  
Голосовой почтовый ящик
- 1 Directory management  
Настройки списка контактов
  - 2 Consult an entry  
Посмотреть запись
  - 2 Delete an entry  
Удалить запись
  - 2 Delete all entries  
Удалить все записи
- 1 Telephone management  
Настройки телефона
  - 2 Telephone status  
Состояние телефона
- 1 Hang up  
Отбой

### БОРТОВОЙ КОМПЬЮТЕР

- 1 Vehicle diagnosis  
Диагностика автомобиля

### ПОДКЛЮЧЕНИЕ BLUETOOTH

- 1 Connections management  
Настройки подключения
- 1 Search for a device  
Поиск подключаемого аппарата

# 07 ЭКРАННЫЕ МЕНЮ

## ПЕРСОНАЛЬНЫЕ НАСТРОЙКИ И КОНФИГУРАЦИЯ

- 1 Define the vehicle parameters  
Настройки систем автомобиля\*
- 1 Choice of language  
Выбор языка
- 1 Display configuration  
Настройки дисплея
- 2 Choice of units  
Выбор единиц измерения
- 2 Date and time adjustment  
Настройка даты и времени
- 2 Display parameters  
Настройка дисплея
- 2 Brightness  
Яркость
- 1 Choice of sounds  
Настройка звуковых сигналов

\* В зависимости от варианта комплектации автомобиля.

# ЧАСТО ЗАДАВАЕМЫЕ ВОПРОСЫ

В приведенной ниже таблице собраны ответы на наиболее часто задаваемые вопросы.

ВОПРОС	ОТВЕТ	ЧТО ДЕЛАТЬ
Как устранить расхождение в качестве звучания источников аудиосигнала (радиоприемника, CD-плеера...)?	Для оптимального звуковоспроизведения настройки аудиосистемы (громкость, тембр, акустическое поле, тонкомпенсация) могут адаптироваться к различным источникам аудиосигнала, что ведет к разнице звучания при смене источника (радиоприемника, CD-плеера...).	Проверьте соответствие аудионастроек (громкости, тембра, акустического поля, тонкомпенсации) каждому из источников. Так, регулировки всех функций в режиме AUDIO (высокие и низкие частоты тембра, баланс передних и задних громкоговорителей, баланс левых и правых громкоговорителей) следует перевести в среднее положение, установить "плоскую" характеристику звукового поля, а функцию тонкомпенсации установить в положение "активирована" для CD-плеера и в положение "не активирована" для радиоприемника.
При смене настроек высоких и низких частот акустическое поле не выбрано. При смене акустического поля настройки высоких и низких частот устанавливаются на ноль.	Выбор акустического поля предполагает настройку высоких и низких частот. Невозможно произвести одни настройки, не выполнив другие.	Измените настройки высоких и низких частот, либо настройки акустического поля, чтобы достичь желаемого звучания.
Изменяя регулировку баланса, отменяется распределение звука.	Выбор распределения звука по динамикам предполагает регулировку баланса звука. Невозможно произвести одни настройки, не выполнив другие.	Измените настройку баланса звука или настройку звука по динамикам, чтобы достичь желаемого звучания.

# ЧАСТО ЗАДАВАЕМЫЕ ВОПРОСЫ

ВОПРОС	ОТВЕТ	ЧТО ДЕЛАТЬ
Почему качество приема радиостанции постепенно ухудшается, а внесенные в память радиостанции не работают (отсутствует звук, индицируется частота 87,5 МГц...).	Автомобиль удалился на слишком большое расстояние от передатчика интересующей Вас радиостанции, либо в географической местности, где Вы находитесь, передатчики отсутствуют вообще.	Включите функцию RDS, чтобы система могла проверить, есть ли в данной географической зоне более мощные радиопередатчики.
	Внешние препятствия (холмы, здания, туннели, гаражи, подземные сооружения...) способны ухудшить качество приема радиосигнала, в том числе и принимаемого в режиме отслеживания местных радиостанций, вещающих в стандарте RDS.	Падение качества приема из-за помех - естественное явление, оно ни в коей мере не означает ухудшения качества радиоприемника.
	Радиоантенна либо отсутствует, либо повреждена (например, на автоматической мойке или на подземной стоянке).	Проверьте исправность антенны в сервисной сети CITROËN.
Почему звук прерывается на одну-две секунды в режиме радиоприема?	В моменты прерывания звука система RDS производит поиск другой частоты, которая позволила бы улучшить качество приема радиостанции.	Отключите функцию RDS если звук прерывается слишком часто и всегда на одном и том же участке дороги.
Символ дорожной информации (TA) индицируется. Почему информация не поступает?	Станция, на которую настроен радиоприемник, не передает дорожную информацию.	Настройтесь на ту станцию, которая передает новостные сводки о ситуации на дорогах.
Почему внесенные в память радиостанции не работают (отсутствует звук, индицируется частота 87,5 МГц...)?	Неправильно выбран частотный диапазон.	Нажимая на клавишу BAND, найдите диапазон, в котором вещают внесенные в память станции.

# ЧАСТО ЗАДАВАЕМЫЕ ВОПРОСЫ

ВОПРОС	ОТВЕТ	ЧТО ДЕЛАТЬ
Почему компакт-диск либо систематически выбрасывается дисководом CD-плеера, либо не читается?	<p>Компакт-диск перевернут, неудобочитаем, не содержит аудиоинформации или формат записанной на нем аудиоинформации не соответствует формату, на который рассчитан CD-плеер автомагнитолы.</p> <p>Компакт-диск защищен системой защиты от пиратского использования, которая не распознается CD-плеером автомагнитолы.</p>	<ul style="list-style-type: none"> <li>- Проверьте, не перевернут ли компакт-диск в дисковом.</li> <li>- Проверьте состояние диска: слишком поврежденный диск читаться не будет.</li> <li>- Если диск записан самостоятельно, см. рекомендации в разделе "Аудиосистема".</li> <li>- CD-плеер автомагнитолы не предназначен для проигрывания дисков DVD.</li> <li>- Некоторые компакт-диски не будут читаться CD-плеером в связи с их низким качеством.</li> </ul>
Почему качество звука CD-плеера ухудшилось?	Компакт-диск поцарапан или он низкого качества.	Пользуйтесь только высококачественными компакт-дисками и храните их в надлежащих условиях.
	Настройки автомагнитолы (высокие и низкие частоты тембра, звуковое поле) неправильны.	Установите уровень высоких или низких частот тембра на 0, при этом звуковое поле не настраивайте.
Мне не удается подключить свой телефон Bluetooth.	Возможно, что функция Bluetooth телефона не активирована или система "не видит" его.	<ul style="list-style-type: none"> <li>- Убедитесь, что функция Bluetooth на Вашем телефоне активирована.</li> <li>- Проверьте на своем телефоне, что его "все видят".</li> </ul>
	Телефон Bluetooth несовместим с системой.	Вы можете проверить совместимость своего телефона на сайте <a href="http://www.citroen.ru">www.citroen.ru</a> (сервисные службы).
Соединение с Bluetooth разорвано.	Недостаточный уровень заряда аккумуляторной батареи внешнего устройства.	Требуется подзарядка аккумуляторной батареи внешнего оборудования.

# ЧАСТО ЗАДАВАЕМЫЕ ВОПРОСЫ

ВОПРОС	ОТВЕТ	ЧТО ДЕЛАТЬ
На экране появляется сообщение "Ошибка внешнего устройства, подключаемого к разъему USB" или "Внешнее устройство не найдено".	Флеш-карта USB не распознается. Поврежденная флеш-карта.	Отформатируйте флеш-карту (FAT32).
Телефон подключается автоматически, отключив другой телефон.	Автоматическое подключение опережает подключение вручную.	Измените настройки телефона, чтобы удалить автоматическое подключение.
Плеер Apple® не распознается системой во время подключения к USB-разъему.	Плеер Apple® относится к поколению, не совместимому с разъемом USB.	Подключите плеер Apple® к разъему AUX Jack при помощи кабеля (в поставку не входит).
При подключении плеера Apple® или BlackBerry® к разъему USB поступает сообщение об энергопотреблении порта USB.	Во время перезагрузки энергопотребление этих смартфонов превышает ток, на который рассчитан разъем USB, равный 500 мА.	
Жесткий диск или внешнее устройство не распознается во время подключения к USB-разъему.	Некоторые жесткие диски или внешние устройства требуют дополнительного источника электропитания.	Подключите внешнее устройство к разъему 230 В, разъему 12 В или к внешнему источнику питания. <b>Внимание:</b> убедитесь, что напряжение Вашего внешнего устройства не превышает 5 В (риск поломки системы).
Во время считывания файлов в режиме "Streaming" на короткое время отключается звук.	Для некоторых телефонов предпочтительнее использовать профиль "Hands Free".	Удалите подключение профиля "Hands Free" для наилучшего прослушивания считывания в режиме "Streaming".

# ЧАСТО ЗАДАВАЕМЫЕ ВОПРОСЫ

ВОПРОС	ОТВЕТ	ЧТО ДЕЛАТЬ
Во время считывания дорожек в режиме "Random all" не все дорожки считываются.	Во время считывания дорожек в режиме "Random all" система не может считать все 999 дорожек.	
Почему через несколько минут после остановки двигателя работающая автомагнитола отключается?	Продолжительность работы автомагнитолы после остановки двигателя зависит от степени заряженности аккумуляторной батареи. Отключение автомагнитолы предусмотрено концепцией системы: она переходит в режим энергосбережения и отключается, чтобы не разряжать аккумуляторную батарею.	Запустите двигатель, чтобы зарядить батарею.
Что означает сообщение на дисплее "перегрев аудиосистемы"?	Чтобы защитить аппаратуру от перегрева в случае чрезмерного повышения температуры окружающей среды, в автомагнитоле автоматически включается термозащитный режим, который либо понижает уровень громкости, либо блокирует работу CD-плеера.	Выключите на несколько минут аудиосистему, чтобы дать ей остыть.

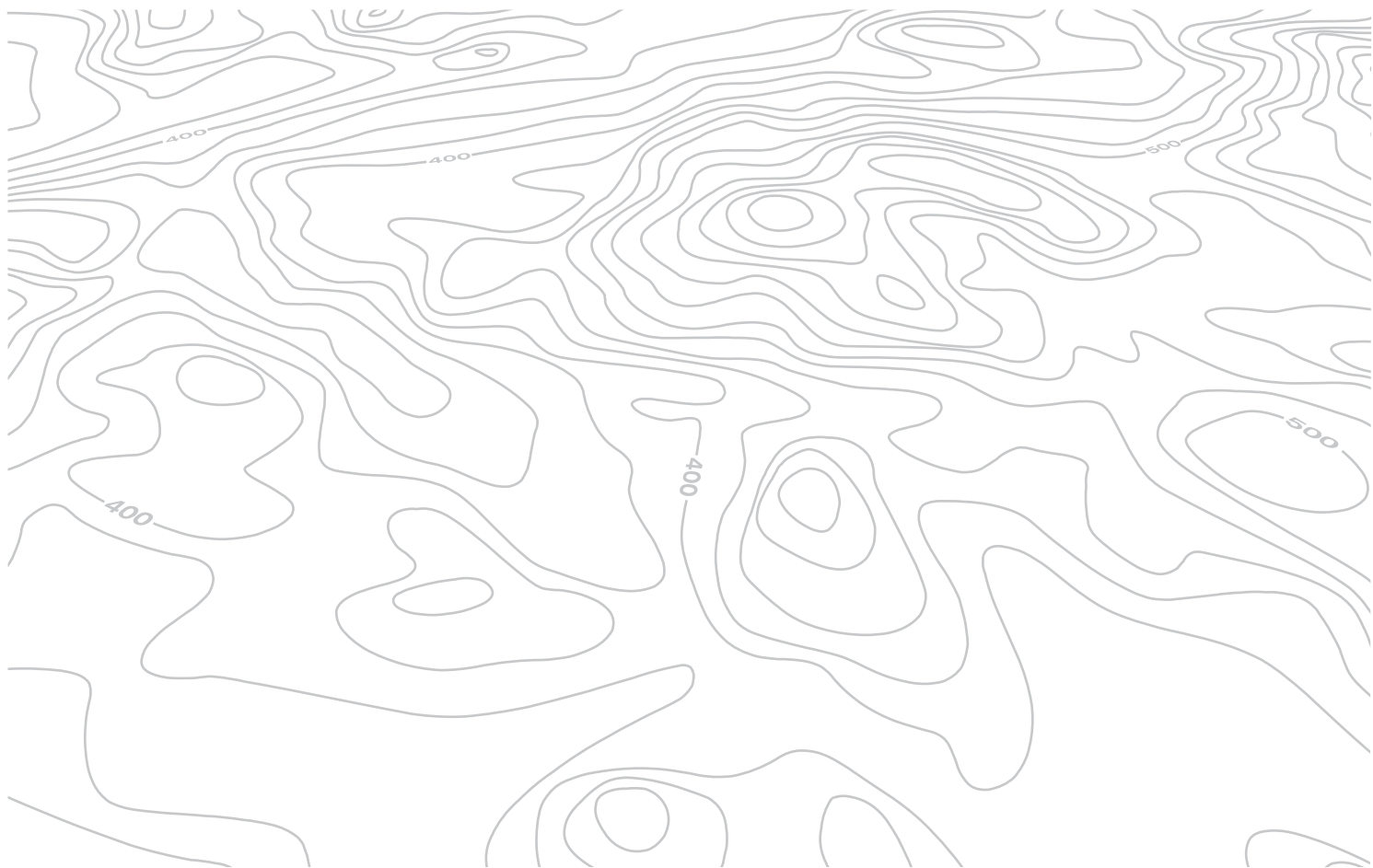

# ВИЗУАЛЬНЫЙ ПОИСК

## ВНЕШНЕЕ ОБОРУДОВАНИЕ АВТОМОБИЛЯ

Пульт дистанционного управления .....79-85  
- открывание / закрывание  
- противоугонная система  
- запуск  
- элемент питания



Дополнительное оборудование .....222-223  
Багажные дуги на крыше ..... 217  
Панорамная крыша ..... 94

Наружные зеркала .....76-77  
Слежение за "слепыми зонами" ..... 172-174

Выключатель стеклоочистителя ..... 107-109  
Замена щетки стеклоочистителя .....216

Багажное отделение .....80, 91  
Комплект для временного устранения  
прокола в шине .....193-197  
Замена колеса .....198-201  
- инструменты  
- снятие / установка  
Цепи противоскольжения .....202



Выключатели световых приборов .....98-102  
Регулировка фар .....104  
Встречающее освещение ..... 103  
Адаптивные фары .....105-106  
Замена ламп .....203-206  
- передние фары  
- противотуманные фары  
- повторители указателей поворотов

Замена ламп .....207-208  
- задние фонари  
- третий стоп-сигнал  
- фонари подсветки номерных знаков

Двери ..... 86, 90  
- открывание / закрывание  
- аварийное отпирание  
Безопасная перевозка детей ..... 138  
Стеклоподъемники .....92-93  
Охранная сигнализация .....88-89

Система помощи при парковке .....182-183  
Датчик места для парковки .....180-181  
Буксировка прицепа .....220  
Буксировка автомобиля .....218-219

Система оптимизации торможения ..... 140  
Динамическая стабилизация ..... 141-142  
Датчик давления воздуха в шинах ...166-167  
Давление воздуха в шинах ..... 197, 231

Топливный бак .....95-96  
Ограничитель горловины  
топливного бака ..... 97

# ВИЗУАЛЬНЫЙ ПОИСК

## ОБОРУДОВАНИЕ И ПРИНАДЛЕЖНОСТИ САЛОНА

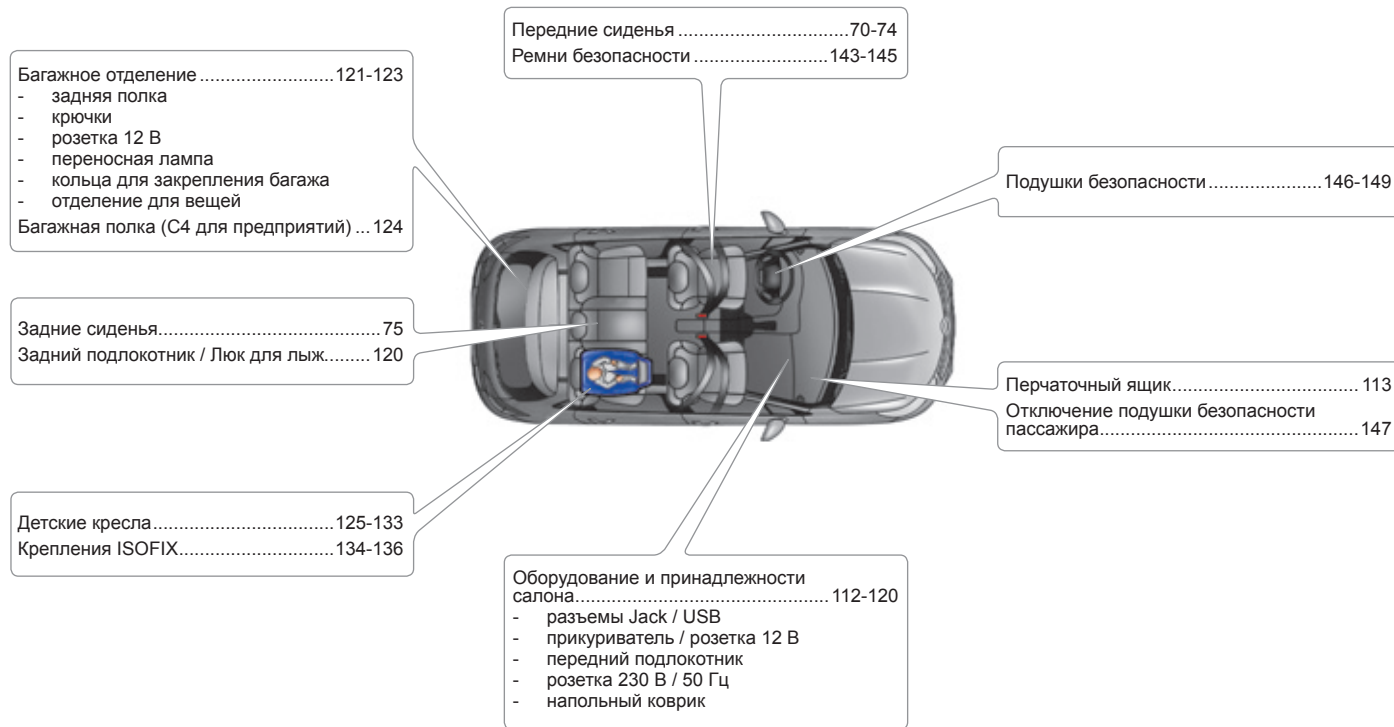

# ВИЗУАЛЬНЫЙ ПОИСК

## МЕСТО ВОДИТЕЛЯ

Панель приборов .....28-31  
Контрольные лампы .....32-42  
Индикаторы .....43-45  
Кнопки и клавиши для настройки систем .....46-48  
- счетчик пробега за поездку  
- регулятор подсветки панели приборов / ночной режим панели приборов  
- настройки приборов и дисплеев

Система "стоп-старт" ..... 168-170  
Датчик непреднамеренного пересечения дорожной разметки ..... 171

Переключатели световых приборов...98-102  
Корректор фар ..... 104

Наружные зеркала заднего вида .....76-77  
Стеклоподъемники .....92-93

Запоминание скорости ..... 175  
Ограничитель скорости ..... 176-177  
Регулятор скорости..... 178-179

Блок предохранителей в панели приборов ...209-211

Открытие капота ..... 185

Регулировка положения рулевого колеса... 78  
Звуковой сигнал ..... 139

Внутреннее зеркало заднего вида ..... 78  
Вызов экстренной или технической помощи ..... 142, 233  
Контрольные лампы ремня и подушки безопасности пассажира .....143-145  
Плафоны ..... 110

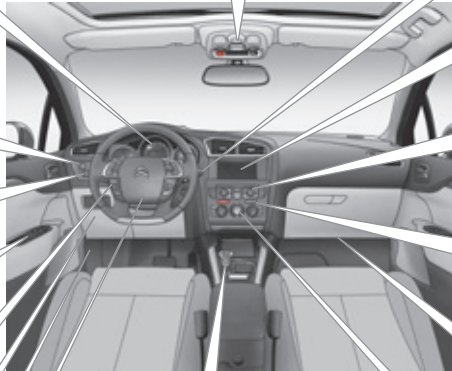

Выключатель стеклоочистителя ..... 107-109  
Бортовой компьютер..... 57-60

Многофункциональные дисплеи ..... 49-56

Автомобильная магнитола .....289-321  
Настройка календаря / часов ..... 50, 54  
Система навигации eMyWay .....235-288  
Настройка календаря / часов ..... 56

Аварийная световая сигнализация ..... 139  
Центральный замок ..... 86-87  
Ночной режим панели приборов ..... 47

Приглушенное освещение салона ..... 111

Механическая коробка передач ..... 157  
Секвентальная коробка передач ..... 158-160  
Автоматическая коробка передач ..... 161-163  
Стояночный тормоз ..... 150-156, 157

Вентиляция .....61-62  
Кондиционер воздуха .....63-64, 69  
Кондиционер воздуха с климат-контролем ..... 65-68, 69  
Обдув / Обогрев заднего стекла ..... 69

# ВИЗУАЛЬНЫЙ ПОИСК

## ХАРАКТЕРИСТИКИ - ТЕХНИЧЕСКОЕ ОБСЛУЖИВАНИЕ

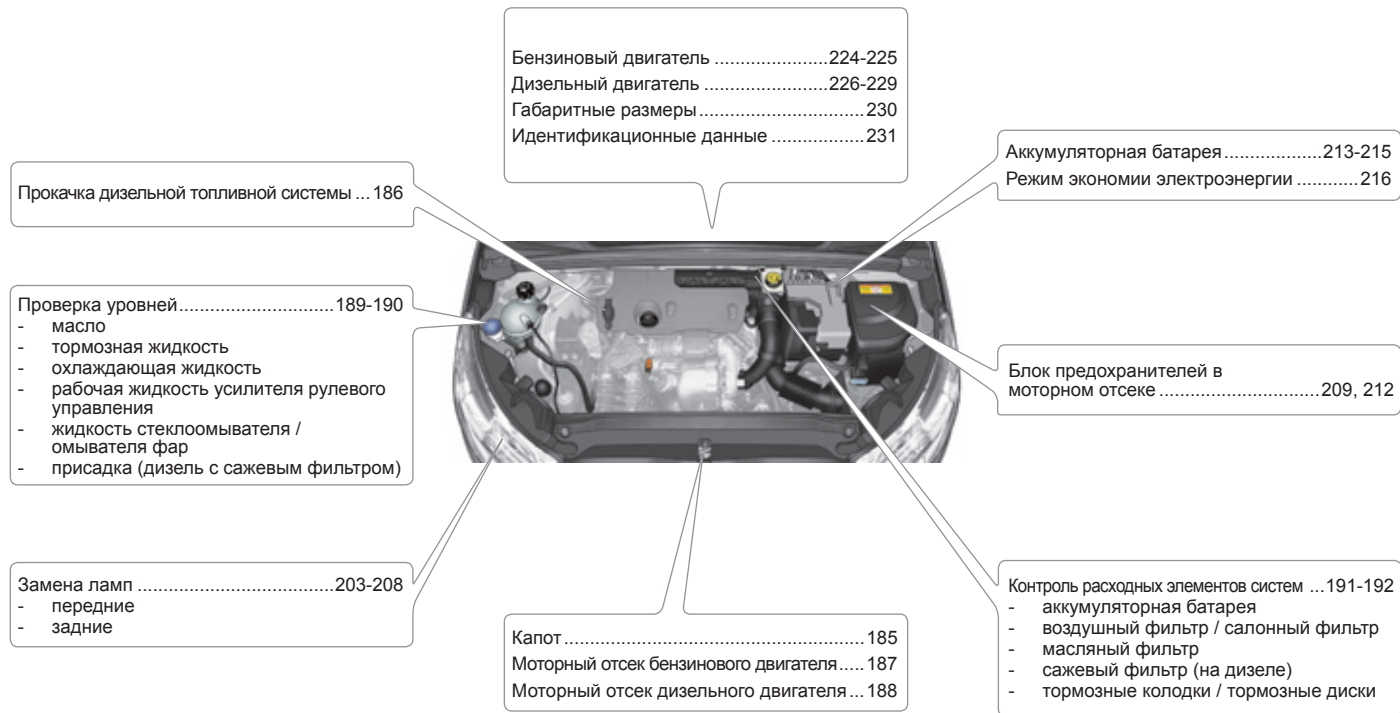

# АЛФАВИТНЫЙ УКАЗАТЕЛЬ

- А** Аварийная световая сигнализация ..... 139  
Аварийный пуск..... 213  
Автоматизация ..... 49, 51, 289  
Автоматическая коробка передач ..... 161, 192, 215  
Автоматический кондиционер воздуха ..... 62, 65  
Автоматическое включение световых приборов..... 99, 102  
Автоматическое включение стеклоочистителя ..... 107, 108  
Автоматическое включение фонарей аварийной сигнализации ..... 139  
Адаптивные фары с подсветкой поворота..... 104, 105, 203  
Аккумуляторная батарея ..... 191, 213-215  
Антиблокировочная тормозная система ABS ..... 140  
Артикул декоративного покрытия кузова ..... 231  
Аудиоплеер с функцией "Streaming audio Bluetooth"..... 275, 303, 305  
Аудиоразъемы..... 114, 300, 302
- Б** Багажное отделение ..... 91  
Багажные дуги на крыше..... 217  
Безопасная перевозка детей ..... 92, 125, 126, 130, 132, 135, 136, 138, 146  
Бензиновый двигатель ..... 96, 187, 224  
Беспроводная гарнитура Bluetooth ("свободные руки") ..... 258, 304  
Блок предохранителей в моторном отсеке..... 209
- Блок предохранителей в панели приборов ..... 209  
Боковые подушки безопасности ..... 148, 149  
Боковые светильники ..... 103, 206  
Бортовая навигационная система ..... 242  
Бортовой компьютер..... 57-60  
Буксировка автомобиля ..... 218  
Буксировка прицепа..... 220  
Бытовое накачивание (при помощи ремкомплекта) ..... 193
- В** Вентиляционные решетки..... 61  
Вентиляция салона ..... 61-63  
Вещевое отделение..... 123  
Вещевые отделения..... 112, 113, 115-117, 121  
Внесение в память настроек сиденья..... 74  
Время (настройка) ..... 46, 49, 51, 56  
Встречающее освещение ..... 103  
Вызов техпомощи ..... 142, 233, 234  
Выключатели обогрева сидений ..... 72  
Выключатель световых приборов ..... 98, 101  
Выключатель стеклоочистителя ..... 107-109  
Выключатель стеклоподъемников..... 92  
Black panel - черная панель приборов ..... 47  
Bluetooth (беспроводная гарнитура "свободные руки")..... 258, 304
- Г** Габаритные размеры ..... 230  
Галогенные лампы..... 203  
Гарнитура Bluetooth беспроводной связи (телефон)..... 258  
Главное меню ..... 292  
Громкоговорители (монтаж) ..... 221
- Д** Давление воздуха в шинах..... 231  
Двери ..... 90  
Дверные карманы для вещей..... 112  
Движение автомобиля..... 82, 158, 161  
Демонтаж колеса ..... 200  
Держатель карт ..... 112  
Дети (обеспечение безопасности)..... 132, 135, 136  
Детские кресла ..... 125, 126, 130-132, 137  
Детские кресла ISOFIX ..... 134-136  
Дизельный двигатель ..... 96, 186, 188, 226  
Дисплей комбинации приборов ..... 28-30, 165  
Дневные ходовые огни ..... 99, 203, 205  
Домкрат ..... 198  
Дополнительная розетка ..... 276, 302  
Дополнительное оборудование ..... 222  
Дополнительные разъемы ..... 114  
Дополнительный вход ..... 114, 276, 302
- Е** Емкость топливного бака ..... 95  
Если топливо в баке закончилось (на дизеле)..... 186  
eMyWay..... 55, 235  
ESC/ASR..... 141  
ESP ..... 141

# АЛФАВИТНЫЙ УКАЗАТЕЛЬ

- З** Заводская проводка для монтажа радиооборудования ..... 221  
Заводской номер автомобиля ..... 231  
Заднее стекло (обогрев) ..... 69  
Задние подголовники ..... 75  
Задние сиденья ..... 75  
Задний диван ..... 75  
Задняя полка ..... 122, 124  
Закрывание багажника ..... 81, 91  
Закрывание дверей ..... 81, 90  
Замена воздушного фильтра ..... 191  
Замена колеса ..... 198  
Замена ламп ..... 203, 207  
Замена масляного фильтра ..... 191  
Замена салонного фильтра ..... 191  
Замена щетки стеклоочистителя ..... 109, 216  
Замена электрических предохранителей ..... 209  
Замена элемента питания в ключе-пульте ..... 83, 84  
Замер свободного места под парковку ..... 180  
Замок зажигания ..... 82  
Замок зажигания с блокировкой рулевого колеса ..... 82  
Запасное колесо ..... 198  
Запирание замка багажника ..... 91  
Запирание замков из салона ..... 86  
Заправка бака топливом ..... 95-97  
Заряд аккумуляторной батареи ..... 215  
Заслонка панорамной крыши ..... 94  
Защита от защемления оконным стеклом ..... 92  
Звуковой сигнал ..... 139  
Зеркало косметическое ..... 113
- Зимняя заслонка радиаторной решетки ..... 217  
Зоны риска (обновление перечня) ..... 246
- И** Идентификационные данные автомобиля ..... 231  
Индикатор переключения передач ..... 165  
Индикаторы и сигнализаторы световые ..... 32, 39, 42  
Инициализация ключа-пульта ..... 83, 84  
Инициализация стеклоподъемников ..... 92  
Инструменты ..... 198  
Интеллектуальная противобуксовочная система ..... 141  
Информация о движении на дорогах ТМС ..... 255  
Информация о дорожном движении ТМС ..... 255, 256  
Информация о дорожном движении (ТА) ..... 256, 269, 294
- К** Календарь (настройка) ..... 49, 51, 56  
Капот ..... 185  
Ключ-пульт дистанционного управления ..... 79, 81, 82, 85  
Коврик напольный ..... 119  
Кольца для закрепления багажа ..... 121  
Комбинация приборов ..... 28-30, 48  
Компакт-диски MP3 (CD-плеер) ..... 298, 299  
Комплект принадлежностей для временного устранения прокола в шине ..... 193  
Кондиционер воздуха ..... 26  
Кондиционер воздуха с ручными регулировками ..... 62, 63
- Контроль давления (при помощи ремкомплекта) ..... 193  
Контроль исправности систем и текущие проверки ..... 187, 188, 191, 192  
Контрольные лампы и сигнализаторы и сигнализаторы ..... 34, 39, 40, 42  
Контрольные лампы и сигнализаторы состояния систем ..... 40  
Контроль падения давления воздуха в шинах ..... 166  
Контроль слепых зон ..... 172  
Контроль уровня эксплуатационных жидкостей ..... 187-190  
Корректор фар ..... 104  
Крючки ..... 122  
Ксеноновые лампы ..... 203
- Л** Лампы для чтения ..... 110  
Лампы (замена, наименование) ..... 203, 207  
Лотки для хранения мелких предметов ..... 115  
Люк горловины топливного бака ..... 95, 97  
Люк для лыж ..... 120  
Лямка для крепления багажа ..... 121
- М** Масляный щуп ..... 43, 189  
Массажная система ..... 73  
Масса прицепа ..... 224, 226  
Массы ..... 224, 226  
Меню быстрых настроек ..... 240  
Механическая коробка передач ..... 157, 168, 192

# АЛФАВИТНЫЙ УКАЗАТЕЛЬ

- Минимальный остаток  
топлива ..... 95
- Многофункциональный экран  
(с автомагнитолой)..... 49, 51, 55, 292
- Монтаж громкоговорителей ..... 221
- Монтаж колеса ..... 200
- Моторный отсек ..... 187, 188
- Музыкальные  
медиаплееры ..... 271
- Н** Навигатор ..... 241, 242, 249
- Навигационная система ..... 55
- Накачивание шин ..... 26
- Наружные зеркала  
заднего вида ..... 76, 77, 172
- Настройка бортовых систем и  
оборудования ..... 49, 51, 55, 56
- Настройка рулевого колеса  
по высоте и вылету ..... 78
- Настройка часов ..... 46, 49, 51, 56
- Настройки систем  
автомобиля ..... 49, 51, 55, 56
- О** Обеспечение безопасной перевозки  
детей... 125, 126, 130, 132, 134-136, 146
- Обновление перечня зон риска ..... 246
- Обнуление счетчика пробега  
за поездку ..... 46
- Оборудование и  
принадлежности салона ..... 112, 113
- Обустройство багажного  
отделения ..... 121, 124
- Огни стояночные... 98, 101, 203, 205, 207
- Ограничитель скорости ..... 175, 176
- Омыватель ветрового стекла ..... 108
- Омыватель заднего стекла ..... 109
- Омыватель фар ..... 108
- Определение местонахождения  
автомобиля ..... 81
- Освещение багажного отсека ..... 111, 123
- Освещение салона ..... 110, 111
- Остановка автомобиля ..... 82, 158, 161
- Отключение подушки безопасности  
пассажира ..... 146
- Отключение энергопотребителей ..... 216
- Открывание дверей ..... 90
- Открывание замка  
багажника из салона ..... 91
- Открывание замка двери аварийное ... 87
- Открывание шторки  
панорамной крыши ..... 94
- Открытие капота ..... 185
- Открытие крышки багажника ..... 91
- Отопление ..... 26, 63
- Отпирание дверных замков ..... 79, 80
- Отпирание замка багажника ..... 79, 80, 91
- Отпирание замков из салона ..... 86
- Охранная сигнализация ..... 88
- Очиститель заднего стекла ..... 109
- П** Падение давления воздуха в шинах  
(датчики) ..... 166
- Перевозка грузов ..... 26, 217
- Перевозка детей и их безопасность... 138
- Перевозка длинномерных предметов... 120
- Передние подголовники ..... 72
- Передние сиденья ..... 70, 71, 74
- Передние тормозные колодки ..... 192
- Переключатели  
на рулевом колесе ..... 238, 291
- Переносная лампа ..... 123
- Перечень электрических  
предохранителей ..... 209
- Персональные настройки ..... 48
- Перчаточный ящик ..... 113
- Плановое техническое обслуживание ..... 26
- Плафоны ..... 103, 110
- Поворотные фары ..... 105, 106
- Повторители указателей поворотов ... 206
- Подзарядка аккумуляторной батареи ... 215
- Подлокотник задний ..... 120
- Подлокотник передний ..... 116, 117
- Подсветка панели приборов ..... 47
- Подставка для банки с напитком ..... 115
- Пола багажного отделения ..... 124
- Помощь при экстренном  
торможении AFU ..... 140
- Поручни ..... 112
- Предохранители электрические ..... 209
- Предохранительный клапан  
топливного бака ..... 97
- Приглушенный свет в салоне ..... 111
- Принадлежности для устранения  
прокола в шине ..... 193
- Пристегивание креплений ISOFIX ..... 134
- Прицеп ..... 220
- Проверка уровней эксплуатационных  
жидкостей ..... 189, 190
- Проверка уровня масла в двигателе... 43
- Проветривание ..... 26
- Прозрачная панорамная крыша ..... 94
- Проигрыватель CD MP3 ..... 298, 299
- Проигрыватель дисков CD MP3 ..... 298, 299
- Прокачка топливной системы ..... 186
- Прокол шины ..... 193

# АЛФАВИТНЫЙ УКАЗАТЕЛЬ

- Противобуксовочная система (ASR) .... 141  
Противосолнечные козырьки ..... 113  
Противотуманные фары ..... 100, 106, 203, 206  
Пульт дистанционного управления (ПДУ)..... 79, 81, 85  
Пуск двигателя ..... 213
- Р** Радиоприемник ..... 267, 268, 293  
Разъем JACK..... 114, 276, 302  
Разъем USB ..... 114, 300  
Разъемы RCA..... 276  
Расход топлива ..... 26  
Регенерация сажевого фильтра ..... 191  
Регулировка подголовников ..... 72  
Регулировка ремней безопасности по высоте ..... 143, 144  
Регулировка сидений..... 70, 71  
Регулятор подсветки панели приборов ..... 28-30, 47  
Регулятор скорости ..... 175, 178  
Режим "автострада" (для указателей поворотов)..... 139  
Режим экстренного торможения .... 150, 153  
Режим энергосбережения ..... 216  
Ремни безопасности ..... 131, 143-145  
Речевой информатор ..... 252  
Розетка электрическая 12 В .... 114, 115, 118, 122  
Рулевое колесо (регулировка)..... 78  
Рычаг механической коробки передач ..... 157  
Рычаг переключения передач ..... 26  
Рычаг селектора автоматической коробки передач ..... 161  
Рычаг селектора секвентальной коробки передач ..... 158
- С** Салонное зеркало заднего вида ..... 78  
Секвентальная коробка передач ..... 158, 168, 192, 215  
Сетка багажная ..... 121  
Сигнализатор забытого ключа ..... 82  
Сигнализатор системы контроля дорожной разметки "AFIL" ..... 171  
Сиденья детские ..... 131  
Сиденья с подогревом..... 72  
Сиденья с электрорегулировками ..... 71  
Силовые агрегаты..... 224, 226  
Система Stop & Start ..... 66  
Система динамической стабилизации ESC ..... 141  
Система помощи при парковке задним ходом ..... 182  
Система помощи при парковке передним ходом ..... 183  
Система помощи при трогании на уклоне..... 164  
Система помощи при экстренном торможении ..... 140  
Система "стоп-старт" ..... 60, 69, 95, 168, 185, 191, 213  
Система экранных меню ..... 279, 314-316  
Система экстренного торможения..... 140  
Система энергосбережения ..... 216  
Системы ABS и REF ..... 140  
Системы управления динамикой автомобиля в поворотах ..... 141  
Системы экологической защиты .... 26, 85  
Снятие резинового коврика ..... 119  
Сопровождающее освещение .... 101, 102  
Стеклоочиститель ..... 41, 107, 108  
Стеклоподъемники ..... 92  
Счетчик общего пробега ..... 46  
Счетчик пробега ..... 28-30
- Счетчик пробега за поездку ..... 46  
Съемная зимняя заслонка ..... 217  
CD-плеер ..... 297  
CITROËN Локализованный вызов неотложной помощи ..... 234  
CITROËN Локализованный вызов технической помощи ..... 234
- Т** Таблица масс ..... 224, 226  
Таблица силовых агрегатов ..... 224, 226  
Тахометр ..... 28-31  
Текущее обслуживание автомобиля .... 26  
Текущие и контрольные проверки систем ..... 191, 192  
Телефон ..... 258, 262  
Технические характеристики ..... 224, 226  
Топливный бак ..... 95, 97  
Топливо ..... 26, 96  
Тормоза ..... 192  
Тормозные диски ..... 192  
Тормоз стояночный ..... 157, 192
- У** Уведомляющие индикаторы и сигнализаторы ..... 32, 34, 40  
Угол наклона фар (регулировка) ..... 104  
Удаление инея со стекол ..... 69  
Указатели поворотов ..... 101, 139, 203, 204, 206, 207  
Указатель пробега до планового технического обслуживания ..... 44  
Указатель уровня масла в двигателе ..... 43, 189  
Указатель уровня топлива ..... 95  
Универсальный медиаридер USB Box .... 114  
Упор капота ..... 185

# АЛФАВИТНЫЙ УКАЗАТЕЛЬ

- Уровень масла ..... 43, 189  
Уровень охлаждающей жидкости ..... 189  
Уровень присадки к дизтопливу ..... 190  
Уровень рабочей жидкости  
в усилителе руля ..... 189  
Уровень тормозной жидкости ..... 189  
Установка багажных дуг на крыше ..... 217  
Установка громкоговорителей ..... 221  
Установка на ноль указателя  
техобслуживания ..... 45  
Установка текущего времени ..... 46  
Установка текущей даты ..... 49, 51, 56
- Ф** Фары ближнего света ..... 98, 203, 205  
Фары дальнего света ..... 98, 203, 205  
Фильтр воздушный ..... 191  
Фильтр масляный ..... 191  
Фильтр сажевый ..... 189-191  
Фильтр салонный ..... 191  
Фонари аварийной световой  
сигнализации ..... 139  
Фонари заднего хода ..... 207  
Фонари освещения  
номерного знака ..... 208  
Фонари стоп-сигнала ..... 207  
Фонари стояночные ..... 101  
Фонари указателей поворотов .... 139, 204  
Фонарь противотуманный  
задний ..... 100, 207  
Фронтальные подушки  
безопасности ..... 146, 149
- Ц** Цветной дисплей ..... 55  
Цветной картографический  
дисплей DT ..... 56, 59, 239, 279  
Центральная консоль ..... 115  
Центральный электрический  
замок ..... 81, 86  
Цепи противоскольжения ..... 202
- Ч** Часы ..... 46  
Черно-белый дисплей ..... 49, 51, 314
- Ш** Шины ..... 26  
Шторные подушки  
безопасности ..... 148, 149  
Щетки стеклоочистителя  
(замена) ..... 109, 216
- Э** Эко-вождение (рекомендации) ..... 26  
Экономичное вождение ..... 26  
Экономия электроэнергии ..... 216  
Электрический стояночный  
тормоз ..... 150, 153  
Электронная блокировка  
пуска двигателя ..... 82, 85  
Электронный регулятор  
тормозных сил REF ..... 140  
Элемент питания ключа-пульта, ..... 83, 84  
Элемент питания  
ключа-пульта ДУ, ..... 85  
Этикетки с идентификационными  
данными автомобиля ..... 231
- Я** Ящик для мелких предметов ..... 119
- D** DAB (Digital Audio Broadcasting) -  
Цифровое радиовещание ..... 270, 296
- G** G.P.S. Навигационная система ..... 244
- I** ISOFIX ..... 135  
ISOFIX (крепления) ..... 134

<b>A</b>	
A/C	Кондиционер воздуха
ABS	ABS
AIRBAG	Подушка безопасности
AIRBAG PASS	Подушка безопасности пассажира
AM	Диапазон радиоволн AM
AUTO	АВТО - автоматический режим работы системы
AUX	AUX - вход для внешнего аудиосистемы
<b>B</b>	
BAND	Диапазон радиоволн
BLUETOOTH	Технология BLUETOOTH, обеспечивающая беспроводное соединение малой мощности между мобильными устройствами
<b>C</b>	
C (Celsius)	°C - температура в градусах по шкале Цельсия
CD	CD - компакт-диск
CHARGE MAXI*	МАКС. НАГРУЗКА* - максимальный вес, который выдерживает полка
CHECK	CHECK - режим самодиагностики бортовых систем автомобиля
CLASSIQUE	Музыкальный жанр: классическая музыка
CRUISE	Круиз-контроль - устройство, поддерживающее постоянную скорость автомобиля, автоматически прибавляя её при снижении заданного водителем скоростного режима и уменьшая её при увеличении без участия водителя.
CRYSTAL SYMPHONY	Музыкальный жанр: "кристальная симфония"
<b>D</b>	
DAB	DAB - цифровое звуковое радиовещание высокого качества
DX	Настройка радиоприемника на самые слабые и удаленные радиостанции.
<b>E</b>	
ECO	ЭКО - экологичное и экономичное вождение

<b>F</b>	
FAP	Сажевый фильтр - предназначен для снижения выброса сажевых частиц в атмосферу с отработавшими газами
FM	Диапазон радиоволн FM
<b>H</b>	
HI	Микроклимат: максимальная температура воздуха в салоне
<b>I</b>	
INFO	INFO - меню "Информация", служащее для просмотра и настройки функций отдельных систем автомобиля
INT	Интерьер
<b>J</b>	
JAZZ-BLUES	Музыкальный жанр: джаз-блюз
JUNGLE FANTASY	Музыкальный жанр: джангл-фэнтези
<b>K</b>	
KG	Кг - килограмм
KM	Км - километр
KM/H	Км/ч - единица измерения скорости
<b>L</b>	
L (Litre)	Л - литр
L/KM	Л/КМ - расход топлива в литрах на 1 км пробега
LIMIT	Ограничитель скорости
LO	LO - нормальная скорость работы стеклоочистителя
<b>M</b>	
MAX	МАКС. - максимум
MEDIA	Медиаустройства
MEM	Системная память
MIN	МИН. - минимум
Min	Мин. - минуты
MODE	РЕЖИМ - режим, в котором работает система
MONO	МОНО - работа аудиосистемы в монофоническом режиме

<b>M</b>	
MP3	MP3 - популярный формат цифрового кодирования звуковой информации
MUSIC	МУЗЫКА
MUTE	MUTE - режим, в котором звук отключается и переводится в "спящий" режим
<b>N</b>	
NAV	НАВИГАТОР
<b>O</b>	
ODO	Одометр
OFF	OFF - выключено
OK	OK - подтверждение произведенного действия
ON	ON - включено
<b>P</b>	
PASSENGER AIRBAG	Подушка безопасности пассажира
PAUSE	ПАУЗА - приостановка действия или работы системы
PHONE	ТЕЛЕФОН
PM	Пополудни
POP/ROCK	Музыкальный жанр: поп/рок
POWER (HY)	Мощность гибридного привода
P/S	ГУР - гидроусилитель руля
PTY	PTY - функция поиска радиостанции по типу программы
<b>R</b>	
RADIO	Радиоприемник
RDM	Воспроизведение файлов в случайном порядке
RDS	RDS - многоцелевой стандарт, предназначенный для передачи информационных сообщений по каналам ЧМ-радиовещания в диапазоне УКВ
REAR (HY)	Подача воздуха к задним сиденьям
REST	Восстановить настройки по умолчанию
ROLLOVER PROTECTION	Защитные дуги для защиты привязанных ремнями безопасности водителя и пассажиров в случае опрокидывания автомобиля в ДТП
RPT	Повторить

<b>S</b>	
S (Seconde)	Секунда
START	Старт - системная команда на пуск двигателя
STOP	Стоп - системная команда на останов двигателя
STOP and START SYSTEM	Система "стоп-старт" - предназначена для экономии топлива, снижения вредных выбросов и шума за счет сокращения времени работы двигателя на холостом ходу
<b>T</b>	
TA	TA - радиосообщения о дорожном движении
TECHNO	Музыкальный жанр: "техно"
TMC	TMC - информация о транспортных потоках и метеорологических условиях на дорогах
TOP	БЕРХ
TOP TETHER	TOP TETHER - торговая марка устройства для крепления детских кресел
TRIP	Выбор источника информации для бортового компьютера
TWIN AIRBAG	Сдвоенные боковые подушки безопасности
<b>U</b>	
URBAN RYTHMIK	Музыкальный жанр: "ритмик-урбан"
<b>V</b>	
V (Volt)	В - Вольт
VOCALE	Вокал, голос
VSC	VSC - система динамической стабилизации
<b>W/X/Y</b>	
WD (4WD-2WD)	WD (4WD-2WD) - колесная формула автомобиля: 4x4; 4x2;
ZERO EMISSION (HY)	Нулевой выхлоп (на гибридном приводе)
ZEV (HY)	Гибридный автомобиль с нулевым выхлопом







В настоящем руководстве представлено все оборудование, которым могут комплектоваться автомобили данной модели.

На Вашем автомобиле установлена часть оборудования, описанного в руководстве - в зависимости от варианта исполнения, уровней комплектации и характеристик автомобиля, предназначенных для страны, в которую он поставляется.

Описания и рисунки даны без принятия на себя каких-либо обязательств. Компания CITROËN оставляет за собой право вносить изменения в свои модели и их оборудование, не указывая их в настоящем руководстве.

Данное руководство является неотъемлемой частью Вашего автомобиля. Не забудьте передать его новому владельцу при перепродаже автомобиля.

По поводу устранения любых неисправностей на своем автомобиле, обращайтесь в специализированные техцентры, имеющие техническую информацию, компетенцию и необходимое оборудование - то, что компания "Автомобили CITROËN" способна предложить Вам.

Компания CITROËN свидетельствует, что, во исполнение Правил Европейского Сообщества (Директива ЕЭС 2000/53) в части, касающейся вышедших из употребления транспортных средств, она отвечает предписанным этим документом задачам, и что в производстве реализуемой ею продукции используются материалы вторичной переработки. Перепечатка и перевод руководства в полном объеме или его части без письменного разрешения компании CITROËN запрещены.

Отпечатано в России  
Russie

05-13

Automobiles CITROËN

Siège social : 6 rue Fructidor - 75835 Paris Cedex 17 - France

TÉL. : +33 (0) 1 58 79 79 79 - [www.citroën.fr](http://www.citroën.fr)

S.A. au capital de 159 000 000 € - R.C.S. Paris 642 050 199 - Siret 642 050 199 00 990 - APE 741 J



# 13B71.0180

## Russe

2013 – DOCUMENTATION DE BORD

4Deconcept  
Diadeis  
Edipro